

# PRIJSLIJST 2024

**DURAL**

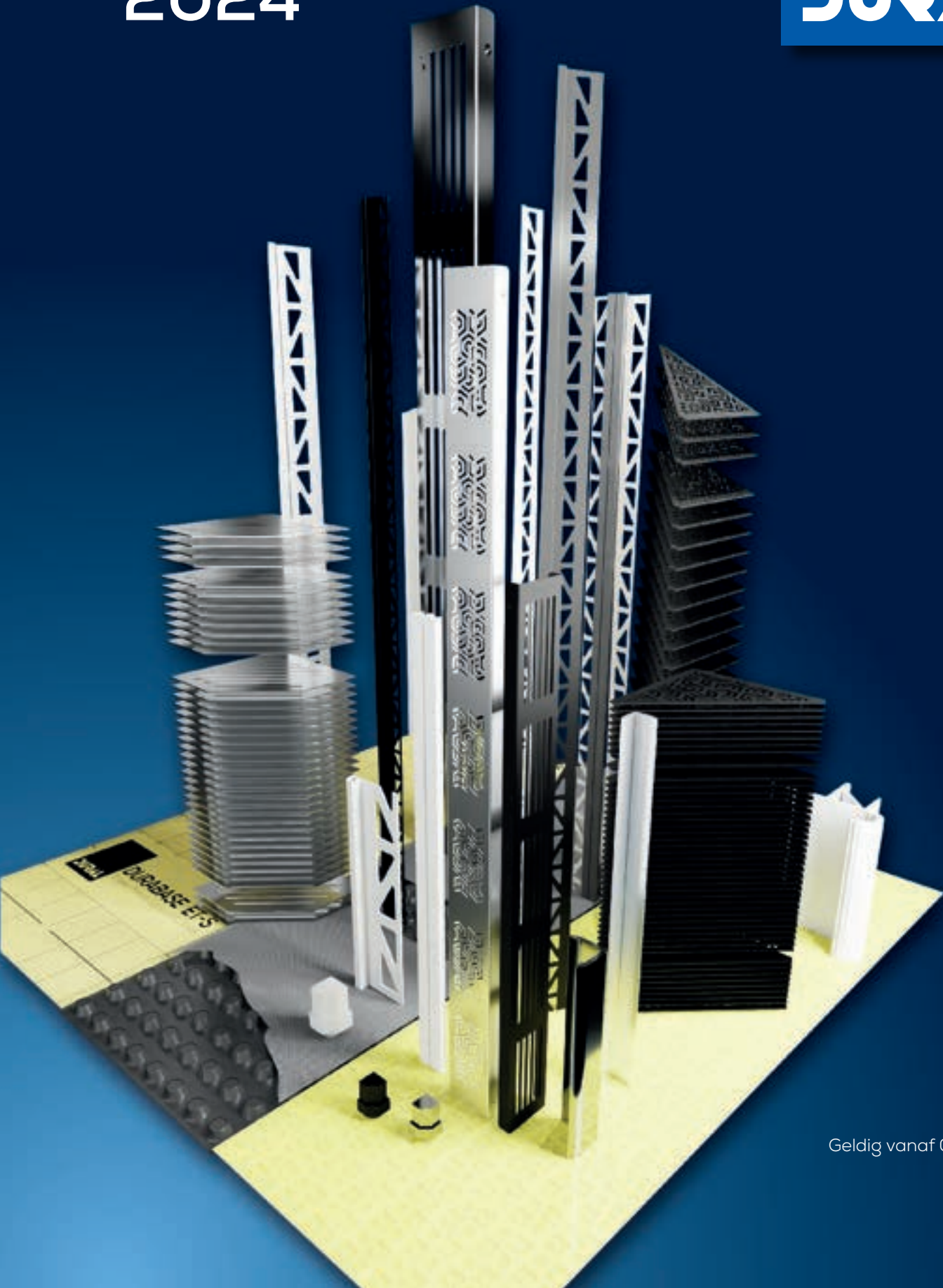

NL

Geldig vanaf 01. 03. 2024

# LEEFRUIMTES MET WOONKAMER - KEUKEN - BADKAMER - KANTOOR - COMMERCIEEL - TERRAS - BALKON - TUIN EEN PROFIEL

1.

Leefruimtes ontwerpen met kleurvertrouwen tot in het kleinste detail - DURAL COLOUR FITTING gaat de volgende ronde in. Nieuwe profielen en nieuwe afdekhoogtes voor meer stijlzekerheid en meer gebruiksgemak bij het ontwerpen van profielen. Let op het „DURAL COLOUR FITTING“ logo in het productassortiment.

DURAL  
COLOUR  
FITTING



2.

Het profieldesign van DURAL geeft de leefruimte in de keuken een nieuwe impuls qua oppervlak en detail - kijk maar vanaf pagina 49.



3.

Permanente hygiëne in de leefruimte van de badkamer - geen probleem met sanitaire profielen van DURAL - neem een kijkje vanaf pagina 54.



4.

Creëer aangename elegantie in woon- en slaapgedeeltes met profielontwerp in geraffineerde kleuren. Wit brengt net dat beetje extra naar boven. Zelfs in de „badkamer en suite“ is de Wit glans indrukwekkend. Kijk naar de profielkleuren „mat wit“ en „glanzend wit“ in het assortiment.





## PROFIELEN VOOR TEGELS

PAGINA 9 - 56



## TRAPNEUSPROFIELEN

PAGINA 57 - 71



## DILATATIEVOEGPROFIELEN

PAGINA 72 - 78



## LED-SYSTEMEN

PAGINA 79 - 88



## OUTDOOR - BALKONS / TERRASSEN / TUIN

PAGINA 89 - 102



## MATTENSISTEMEN

PAGINA 103 - 118



## BAD + DOUCHE

PAGINA 119 - 134



## DEURMATTEN-SYSTEMEN TACTIELE ORIËNTATIESYSTEMEN

PAGINA 135 - 148



## FLOORBASE - PROFIELEN VOOR PARKET, LAMIAAT, TAPIJT EN DESIGNVLOEREN

PAGINA 149 - 160



## PLINTEN

PAGINA 161 - 168



## WERKTUIGEN / ACCESSOIRES

PAGINA 169 - 182

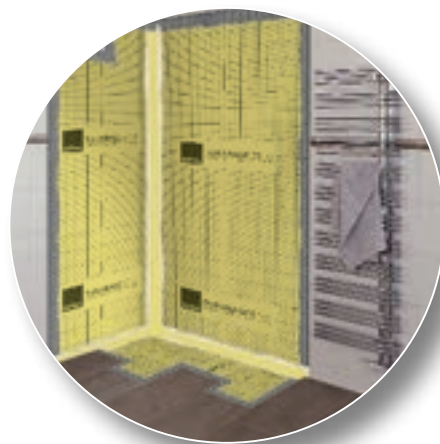

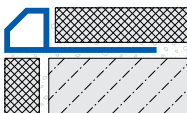
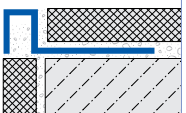
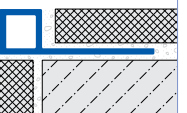
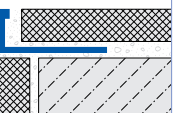
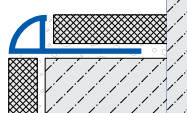
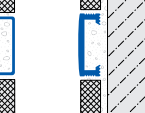
TEGELRANDPROFIELEN					
					
<b>DURAPLUS DIAMOND</b> P. 9 – 10	<b>DURAPLUS</b> P. 11	<b>SQUARELINE</b> P. 12 – 19	<b>DUROSOL</b> P. 22 – 31	<b>DURONDELL</b> P. 32 – 43	<b>DURALIS</b> P. 44 – 45

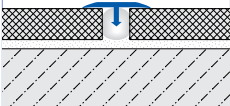
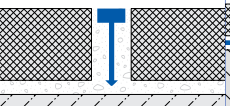
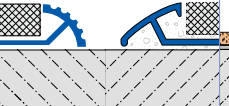
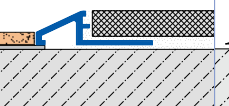
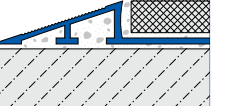
DECORATIEVE TEGELPROFIELEN		TEGELPROFIELEN VOOR VLOER/VLOER-OVERGANGEN			
					
<b>T-FLOOR</b> P. 46	<b>TERRAZZO</b> P. 46	<b>DURATRANS R</b> P. 47 <b>DURATRANS</b> P. 47	<b>DURATRANS TR</b> P. 48	<b>DURATRANS</b> P. 48	

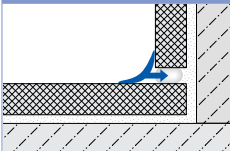
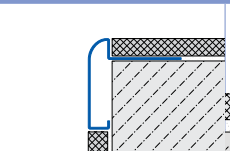
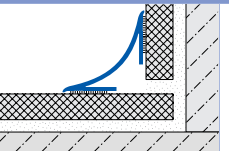
TEGELPROFIELEN VOOR WAND/VLOER-AANSLUITINGEN			PROFIELEN VOOR KEUKENRUIMTES		
					
<b>T-COVE</b> P. 50	<b>DURASTEP DP</b> P. 51	<b>DURACOVE HK</b> P. 55			

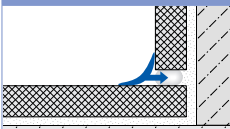
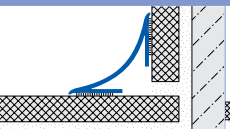
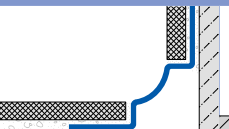
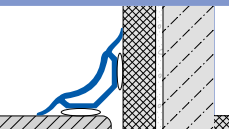
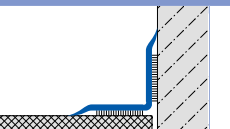

TEGELPROFIELEN VOOR HOEKBESCHERMING					
					
<b>DURAGARD EP</b> P. 52	<b>DURAGARD WP</b> P. 53	<b>SPEED-FLEX</b> P. 53 / 166 / 182			

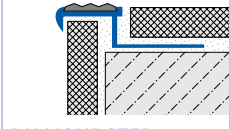
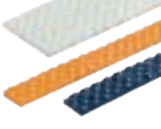
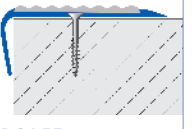
TEGELPROFIELEN VOOR WAND/VLOER-AANSLUITINGEN			PROFIELEN VOOR SANITAIRE RUIMTES		
					
<b>T-COVE</b> P. 50	<b>DURACOVE HK</b> P. 55	<b>DURACOVE DB</b> P. 55	<b>DURACOVE ZK / SO / TW</b> P. 56	<b>SANISTRIP/SANIFLEX</b> P. 56	

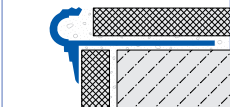
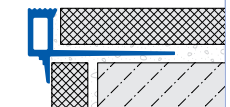
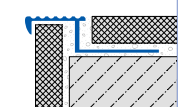
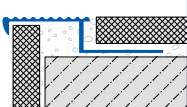
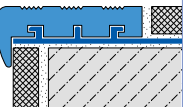
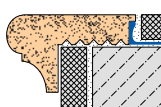
TRAPNEUSPROFIELEN MET SPECIALE INSERTS					
					
<b>DIAMONDSTEP</b> P. 57 – 58	<b>DIAMONDRED</b> P. 59	<b>TREDSAFE</b> P. 60 – 61			

TRAPNEUSPROFIELEN VOOR TEGELS					
					
<b>FLORESTOP</b> P. 62 – 63	<b>SQUARESTEP</b> P. 64 – 65	<b>DURASTEP SOLID</b> P. 66 – 67	<b>DURASTEP SOLID L</b> P. 66	<b>DURASTEP STANDARD JUMBO</b> P. 68	<b>DURASTEP WOOD</b> P. 68

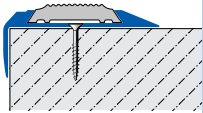

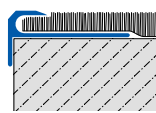
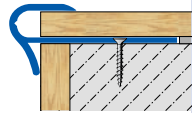
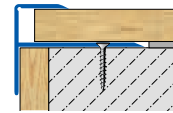
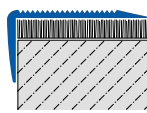
**TRAPNEUSPROFIELEN VOOR PARKET, LAMINAAT, TAPIJT EN DESIGNVLOEREN**

					
<b>STEP</b> P. 69	<b>TEKA STEP / TEKA STEP TA</b> P. 69	<b>TEKA STEP TK</b> P. 69	<b>STEPFLOOR</b> P. 70	<b>STEPFLOOR-G</b> P. 70	<b>PROTECT</b> P. 71

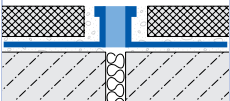
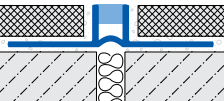
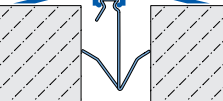



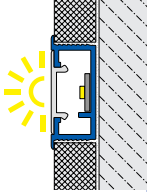
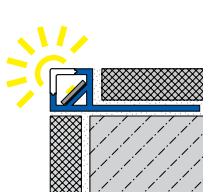
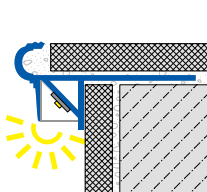
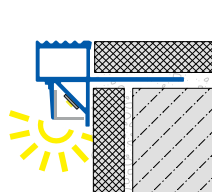
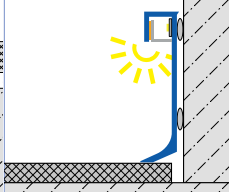

**DILATATIEVOEG- EN BEWEGINGSVOEGPROFIELEN**

					
<b>DURAFLEX METALL DUNBED-INSTALLATIE</b> P. 72 – 73	<b>DURAFLEX PVC</b> P. 74	<b>DURAFLEX DIKBED-INSTALLATIE</b> P. 75 – 76	<b>DURAFLEX AFDEKPROFIELEN</b> P. 77 – 78		

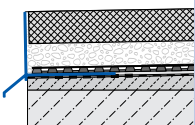
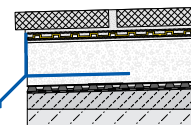
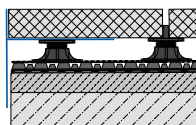
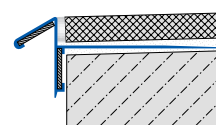
**LED EN LED-ACCESSOIRES**

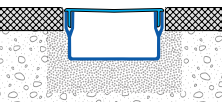



					
<b>DURALIS-LED</b> P. 80	<b>SQUARELINE-LED</b> P. 81	<b>FLORENTOSTEP-LED</b> P. 82	<b>SQUARESTEP-LED</b> P. 83	<b>CONSTRUCT-LED</b> P. 84	<b>LED-ACCESSOIRES</b> P. 85 – 88

**OUTDOOR • TERRASSEN • BALCONS**

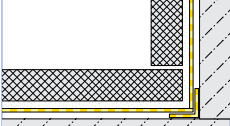
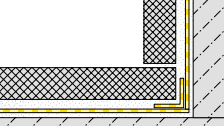
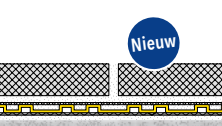
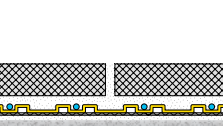
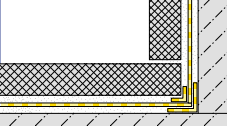
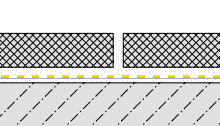
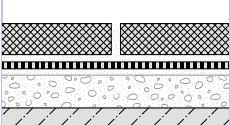
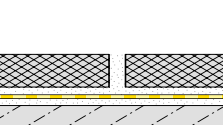
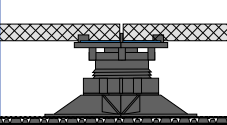
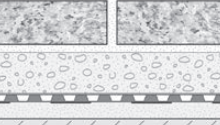
					
<b>DURABAL BL</b> P. 89	<b>DURABAL BW</b> P. 90	<b>DURABAL BT 11</b> P. 90	<b>DURABAL BO VOOR TEGELDRAGER</b> P. 91	<b>DURABAL BK DRUIPRAND</b> P. 92 - 93	<b>MATERIAAL OM TE LEGGEN</b> P. 94
					
<b>DW-DRAIN AFWATERINGS- KANALEN</b> P. 94	<b>U-DRAIN PRO UDP 100-65 AFWATERINGS- KANALEN</b> P. 95 – 96	<b>U-DRAIN PRO UDP 50-100 AFWATERINGS- KANALEN</b> P. 95 / 97	<b>FLEXIBAL VOOR TEGELDRAGER</b> P. 98 – 99	<b>FLEXIBAL – RAILSISTEEM</b> P. 100 – 101	<b>FLEXIBAL CLIPSISTEEM</b> P. 102

**MATTENSISTEMEN VOOR ONTKOPPELING • HET WATERDICHT MAKEN • DRAINAGE • ISOLATIE • VERSTERKING**

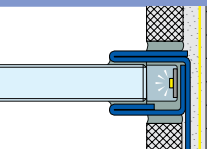
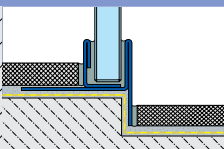
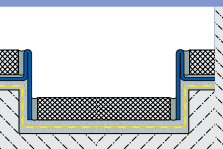
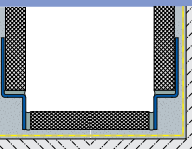
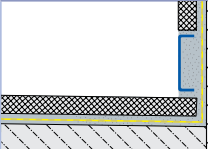
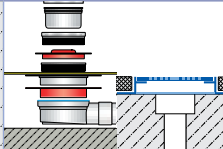
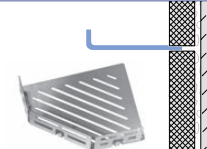

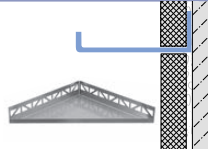
					
<b>DURABASE WS - WARPSEAL</b> P. 104 - 106	<b>DURABASE WP</b> P. 107 – 109	<b>DURABASE CI++</b> P. 110 / 107	<b>DURABASE CI-H</b> P. 111	<b>DURABASE ET-S</b> P. 112 – 114	<b>DURABASE FGT</b> P. 115
					
<b>DURABASE SW 14</b> P. 115			<b>DURABASE WP++</b> P. 116 / 107	<b>DURABASE DD 80++</b> P. 117	<b>DURABASE DR 80</b> P. 118

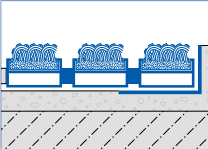
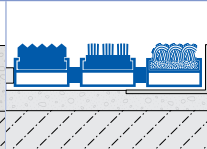
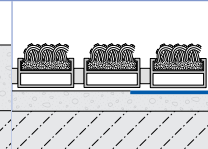
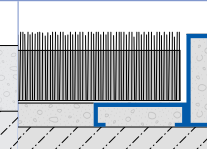

DOUCHESYSTEMEN OP VLOERNIVEAU • KANAALSISTEMEN • AFSCHOTPROFIEL • VLOERAFVOER • PLANCHET-SYSTEEM					
 <b>myVARIO-LINE</b> P. 119 – 121	 <b>XFLAT-LINE</b> P. 122	 <b>SHOWER-GK GLAS WALL LED</b> P. 123	 <b>SHOWER-GK GLAS WALL / FLOOR</b> P. 124 – 125	 <b>SHOWER-GK</b> P. 126 – 127	 <b>SHOWER-GK MUURAANSLUITING</b> P. 128 – 129
 <b>SHOWER-GK CONNECT</b> P. 130	 <b>TI-DRAIN FLOWFIX</b> P. 131 P. 131	 <b>TI-SHELF LINE</b> P. 132	 <b>TI-SHELF PENTA</b> P. 133	 <b>TI-SHELF</b> P. 134	

TACTIEL • DEURMATTENSISTEMEN			
 <b>DURAWAY KANT-EN-KLARE MATTEN</b> P. 135	 <b>DURAWAY DEUR-MATTEN-SYSTEMEN</b> P. 136 – 137	 <b>DURAWAY FRAMEPROFIEL-SYSTEMEN</b> P. 137	 <b>DURAWAY ENTRY FRAMESYSTEEM</b> P. 138

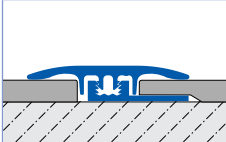
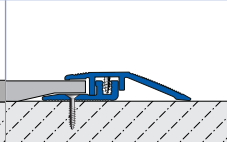
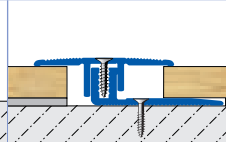
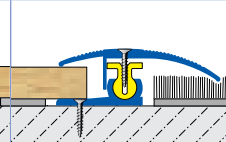
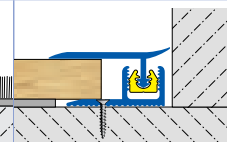
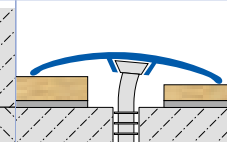
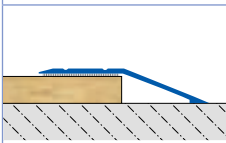
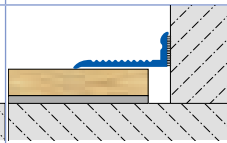
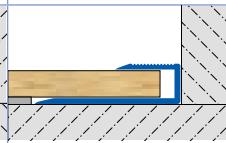
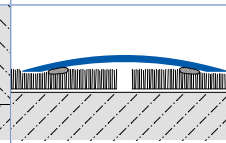
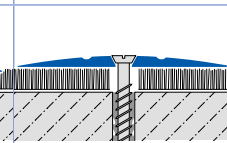
TACTIEL • TACTIELE ORIËNTATIEHULPMIDDELEN CONFORM DE FRANSE NORM					
 <b>TACNOP / TACNOP KS TACNOP BS AFZONDERLIJKE NOPPEN</b> P. 139 – 140	 <b>TACNOP L LAMELLEN-NOPPEN</b> P. 140	 <b>TACNOP BSL SJABLOON VOOR KNOPPEN</b> P. 140	 <b>TACNOP F NOPPENPANEEL</b> P. 141	 <b>TACMAT N WAARSCHUWINGS-MAT</b> P. 141	 <b>TACRIP AFZONDERLIJKE STRIPS</b> P. 141

TACTIEL • ZELFKLEVENDE VOOR DE BINNENKANT • TACTIELE ORIËNTATIEHULPMIDDELEN CONFORM DE DUITSE NORM					
 <b>TACNOP AFZONDERLIJKE NOPPEN</b> P. 143 - 144	 <b>TACNOP F DIN NOPPENPANEEL</b> P. 144	 <b>TACNOP BSL SJABLOON VOOR KNOPPEN</b> P. 144	 <b>TACNOP TACTIELE WAARSCHUWINGS-MAT NOPPEN</b> P. 145	 <b>TACRIP EM / EE / PM AFZONDERLIJKE STRIPS</b> P. 146 – 147	 <b>TACRIP F RIBBENSTREPEN</b> P. 147
 <b>TACRIP SJABLOON VOOR STRIPS</b> P. 147	 <b>STEP-MARK</b> P. 148	 <b>ANTI-SLIP</b> P. 148	 <b>TREDSAFE TAKTIL</b> P. 148		

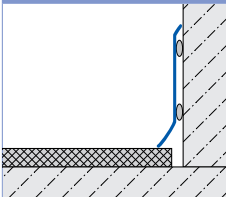
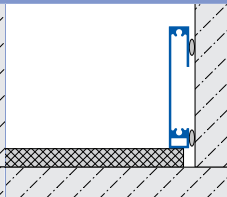
FLOORBASE - SYSTEEM PROFIELEN VOOR PARKET / LAMINAAT / TAPIJT/DESIGNVLOEREN					
					
<b>SNAP LVT</b> Overgangsprofiel; Hoogtecompensatie- profiel; Afwerkprofiel P. 151	<b>DUOFLOOR LVT</b> Overgangsprofiel; Hoogtecompensatie- profiel; Afwerkprofiel P. 152	<b>DUOFLOOR</b> Overgangsprofiel; Hoogtecompensatie- profiel; Afwerkprofiel P. 153	<b>TRIFLOOR</b> Overgangsprofiel; Hoogtecompensatie- profiel; Afwerkprofiel P. 154	<b>CLIPPER</b> Overgangsprofiel; Hoogtecompensatie- profiel; Afwerkprofiel P. 155	<b>MULTIFLOOR</b> Overgangsprofiel oogtecompensatieprofiel P. 156 – 157
					
<b>LP-TRANS</b> P. 158	<b>ADAPT</b> P. 158	<b>ADAPT VARIO</b> P. 159	<b>UNIFLOOR STANDARD</b> P. 159	<b>MAXIFLOOR</b> P. 160	<b>FLOORBASE PE AS</b> P. 160

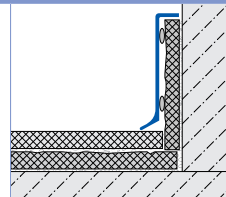
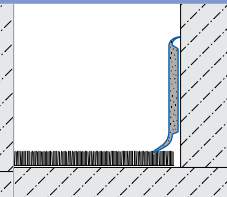
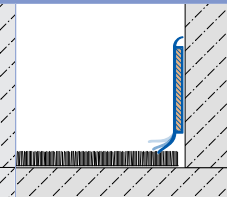
PLINTEN					
					
<b>CONSTRUCT METALL</b> P. 162 – 165	<b>CONSTRUCT SQUARE</b> P. 166	<b>SPEED-FLEX</b> P. 53 / 166 / 182	<b>CONSTRUCT RENO</b> P. 167	<b>CONSTRUCT SOLID CORE GSD</b> P. 168	<b>CONSTRUCT SOLID CORE KSD</b> P. 168

GEREEDSCHAPPEN / ACCESSOIRES					
					
<b>GEREEDSCHAPPEN</b> ondergrond voorbereiden P. 170	<b>GEREEDSCHAPPEN</b> Werken aan de ondergrond P. 171	<b>LEGHULPEN</b> voor tegels P. 171 – 172	<b>NIVOFIX / TURNFIX</b> Nivelleersystemen P. 172	<b>GEREEDSCHAPPEN</b> voor het leggen van tegels P. 173	<b>GEREEDSCHAPPEN</b> voor het leggen van tegels P. 174 – 175
					
<b>GEREEDSCHAPPEN</b> voor het leggen van tegels P. 175	<b>GEREEDSCHAPPEN</b> tegels bewerken P. 176 – 177	<b>GEREEDSCHAPPEN</b> tegelvoegen P. 178 – 181	<b>GEREEDSCHAPPEN</b> osho P. 181	<b>INSTALLATIE MATERIALEN</b> P. 182	

INDEX - KLEURENVERZICHT - ALGEMENE VOORWAARDEN			
<b>HINTS EN TIPS</b> P. 183 – 184	<b>INDEX A – Z</b> P. 185 – 190	<b>KLEURENVERZICHT</b> P. 191	Alle vermelde prijzen zijn brutoprijzen (exclusief BTW). Deze prijzen vervallen wanneer een nieuwe prijslijst wordt vrijgegeven. Onze algemene voorwaarden en leveringsvoorwaarden zijn van toepassing en zijn te vinden op <a href="http://www.dural.com">www.dural.com</a> of op aanvraag verkrijgbaar.





# PROFIELEN VOOR TEGELS

Voor afwerkingen - decoratie - overgang - muur/vloer - hoekbescherming

**1. Het voordeel van toepassingsdiversiteit**  
 Het juiste profiel voor elke wand-/vloertoepassing het juiste profiel. Verkrijgbaar voor bekledingsdiktes van 2 - 30 mm. Geselecteerde profielreeksen verkrijgbaar in lengtes van 100 cm, 250 cm en 300 cm.

**2. Voordeel van materiaaldiversiteit**  
 Profielsystemen voor tegelbekleding verkrijgbaar in aluminium, Roestvrij staal V2A/V4A, messing en PVC.

**3. Voordelen van DURAL COLOUR FITTING**  
 Consistente kleurconcepten die terug te vinden zijn in veel profielseries kleurconcepten - let op het logo.



## DURAPLUS DIAMOND Afsluitprofiel

Profielserie met diamantdoorsnede voor een tegelafwerking met een bijzondere uitstraling en gevoel  
 Materiaal: Aluminium geanodiseerd, gecoat

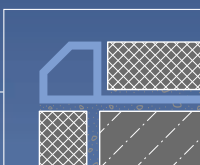

VE1	VE2	VE3	Cat.
10	40	-	A

Hoogte mm	Lengte cm	Kleur	Referentie	€/m1
-----------	-----------	-------	------------	------

### geanodiseerd

9	250	zilver	DPDAE 90/250	13,16
10	250	zilver	DPDAE 100/250	13,62
11	250	zilver	DPDAE 110/250	14,04

### gecoat

9	250	RAL 9011 zwart mat	DPDACM 911/250	14,62
10	250	RAL 9011 zwart mat	DPDACM 1011/250	15,42
11	250	RAL 9011 zwart mat	DPDACM 1111/250	16,30

### geanodiseerd

9	300	zilver	DPDAE 90/300	13,16
10	300	zilver	DPDAE 100/300	13,62
11	300	zilver	DPDAE 110/300	14,04

### gecoat

9	300	RAL 9011 zwart mat	DPDACM 911/300	14,62
10	300	RAL 9011 zwart mat	DPDACM 1011/300	15,42
11	300	RAL 9011 zwart mat	DPDACM 1111/300	16,30

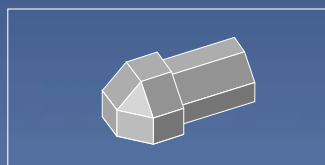

Referentie	Stuk/Bliester	€/Stuk
------------	---------------	--------

### Materiaal: metaal gegoten

DPDAE 90-Y ECO/2	2	4,66
DPDAE 100-Y ECO/2	2	4,66
DPDAE 110-Y ECO/2	2	4,66

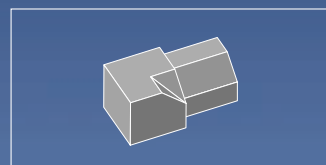

Referentie	Stuk/Bliester	€/Stuk
------------	---------------	--------

### Materiaal: metaal gegoten

DPDACM 911-Y ECO/2	2	5,18
DPDACM 1011-Y ECO/2	2	5,18
DPDACM 1111-Y ECO/2	2	5,18

DPDACM 911-YI ECO/2	2	5,18
DPDACM 1011-YI ECO/2	2	5,18
DPDACM 1111-YI ECO/2	2	5,18

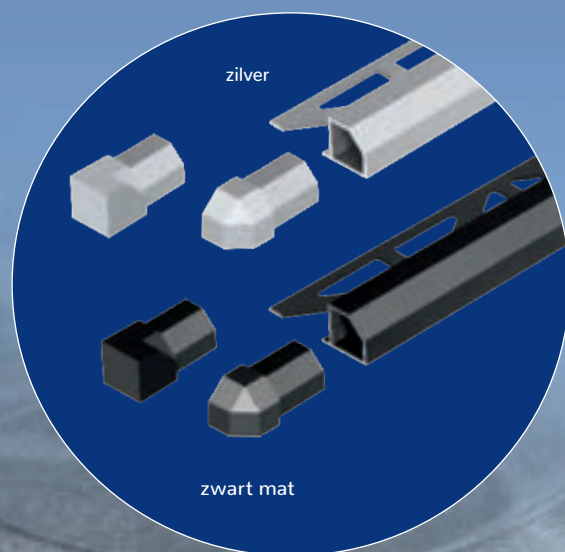



### DURAPLUS DIAMOND Afsluitprofiel

Profielserie met diamantdoorsnede voor een tegelafwerking met een bijzondere uitstraling en gevoel

Materiaal: Aluminium gecoat

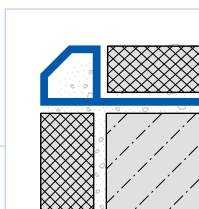

VE1	VE2	VE3	Cat.
10	40	-	A

Hoogte mm	Lengte cm	Kleur	Referentie	€/m1
-----------	-----------	-------	------------	------

#### gecoat

9	250	RAL 0808005 zand	DPDAC 980/250	14,62
10	250	RAL 0808005 zand	DPDAC 1080/250	15,42
11	250	RAL 0808005 zand	DPDAC 1180/250	16,30

9	250	RAL 0006500 betongrijs	DPDAC 965/250	14,62
10	250	RAL 0006500 betongrijs	DPDAC 1065/250	15,42
11	250	RAL 0006500 betongrijs	DPDAC 1165/250	16,30

#### gecoat

9	300	RAL 0808005 zand	DPDAC 980/300	14,62
10	300	RAL 0808005 zand	DPDAC 1080/300	15,42
11	300	RAL 0808005 zand	DPDAC 1180/300	16,30

9	300	RAL 0006500 betongrijs	DPDAC 965/300	14,62
10	300	RAL 0006500 betongrijs	DPDAC 1065/300	15,42
11	300	RAL 0006500 betongrijs	DPDAC 1165/300	16,30

Buitenhoek				Binnenhoek			
VE1	VE2	VE3	Cat.	VE1	VE2	VE3	Cat.
1	-	-	A	1	-	-	A

Referentie	Stuk/Bliester	€/Stuk	Referentie	Stuk/Bliester	€/Stuk
------------	---------------	--------	------------	---------------	--------

#### Materiaal: metaal gegoten

DPDAC 980-Y ECO/2	2	5,18	DPDAC 980-YI ECO/2	2	5,18
DPDAC 1080-Y ECO/2	2	5,18	DPDAC 1080-YI ECO/2	2	5,18
DPDAC 1180-Y ECO/2	2	5,18	DPDAC 1180-YI ECO/2	2	5,18

DPDAC 965-Y ECO/2	2	5,18	DPDAC 965-YI ECO/2	2	5,18
DPDAC 1065-Y ECO/2	2	5,18	DPDAC 1065-YI ECO/2	2	5,18
DPDAC 1165-Y ECO/2	2	5,18	DPDAC 1165-YI ECO/2	2	5,18



**SQUARELINE** 12  
**DUROSOL** van pagina 22  
**DURONDELL** van pagina 32  
**myVARIO-LINE** van pagina 119  
**SHOWER-GK** van pagina 124  
**TI-SHELF** van pagina 132



gecoat  
RAL 0808005  
zand

gecoat  
RAL 0006500  
betongrijs



### DURAPLUS Messing

Rechthoekig afsluitprofiel voor wanden en vloeren

Materiaal: Messing

Zichtbreedte 8 mm

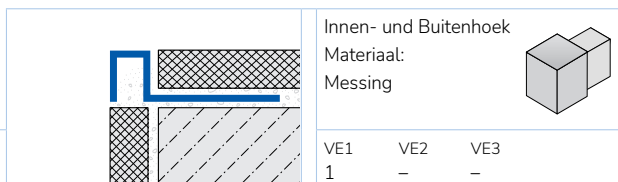

Innen- und Buitenhoek

Materiaal:

Messing



VE1	VE2	VE3	Cat.	Referentie	€/m1	Referentie	Stuk/Blister	€/Stuk
10	40	-	A					
Hoogte mm	Lengte cm	Materiaal	Oppervlak	Referentie	€/m1	Referentie	Stuk/Blister	€/Stuk
9	250	Messing	natuur	DPM 90/250	<b>30,46</b>	DPM 90-Y/1	1	<b>34,66</b>
11	250	Messing	natuur	DPM 110/250	<b>32,68</b>	DPM 110-Y/1	1	<b>34,66</b>
12,5	250	Messing	natuur	DPM 125/250	<b>34,56</b>	DPM 125-Y/1	1	<b>34,66</b>
9	250	Messing	hoogglans met beschermfolie	DPM 90-SP/250	<b>43,58</b>	DPM 90-SP-Y/1	1	<b>50,56</b>
11	250	Messing	hoogglans met beschermfolie	DPM 110-SP/250	<b>45,96</b>	DPM 110-SP-Y/1	1	<b>50,56</b>
12,5	250	Messing	hoogglans met beschermfolie	DPM 125-SP/250	<b>47,40</b>	DPM 125-SP-Y/1	1	<b>50,56</b>
9	250	Messing	verchroomd	DPM 90-SC/250	<b>51,32</b>	DPM 90-SC-Y/1	1	<b>60,54</b>
11	250	Messing	verchroomd	DPM 110-SC/250	<b>53,18</b>	DPM 110-SC-Y/1	1	<b>60,54</b>
12,5	250	Messing	verchroomd	DPM 125-SC/250	<b>54,90</b>	DPM 125-SC-Y/1	1	<b>60,54</b>





### SQUARELINE

Vierkant afsluitprofiel  
 voor wanden en vloeren  
 Materiaal: Aluminium gecoat

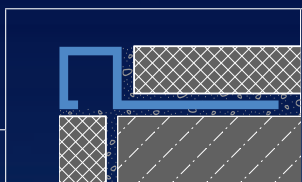

Binnen- en buitenhoek

Materiaal:  
 Aluminium  
 gecoat



VE1	VE2	VE3	Cat.
10	40	-	A

VE1	VE2	VE3
1	-	-

Hoogte mm	Lengte cm	Kleur	Referentie	€/m1	Referentie	Stuk/Bliester	€/Stuk
-----------	-----------	-------	------------	------	------------	---------------	--------

#### Oppervlak: gecoat

#### Bliester 2 Stuk

9	250	RAL 0808005 zand	DPSAC 980/250	13,32	DPSAC 980-Y ECO/2	2	7,00
11	250	RAL 0808005 zand	DPSAC 1180/250	15,98	DPSAC 1180-Y ECO/2	2	7,00
9	250	RAL 0006500 betongrijs	DPSAC 965/250	13,32	DPSAC 965-Y ECO/2	2	7,00
11	250	RAL 0006500 betongrijs	DPSAC 1165/250	15,98	DPSAC 1165-Y ECO/2	2	7,00
7	250	RAL 9011 zwart mat	DPSACM 711/250	11,10	DPSACM 711-Y/2	2	7,00
9	250	RAL 9011 zwart mat	DPSACM 911/250	13,32	DPSACM 911-Y/2	2	7,00
11	250	RAL 9011 zwart mat	DPSACM 1111/250	15,98	DPSACM 1111-Y/2	2	7,00

9	300	RAL 0808005 zand	DPSAC 980/300	13,32
11	300	RAL 0808005 zand	DPSAC 1180/300	15,98

9	300	RAL 0006500 betongrijs	DPSAC 965/300	13,32
11	300	RAL 0006500 betongrijs	DPSAC 1165/300	15,98

7	300	RAL 9011 zwart mat	DPSACM 711/300	11,10
9	300	RAL 9011 zwart mat	DPSACM 911/300	13,32
11	300	RAL 9011 zwart mat	DPSACM 1111/300	15,98

#### Zak 20 Stuk

DPSACM 1111-Y/20	20	4,92
------------------	----	------

#### DURAPLUS

DIAMOND van pagina 9

DUROSOL van pagina 22

DURONDELL van pagina 32

myVARIO-LINE van pagina 119

SHOWER-GK van pagina 124

TI-SHELF van pagina 132

**DURAL  
 COLOUR  
 FITTING**

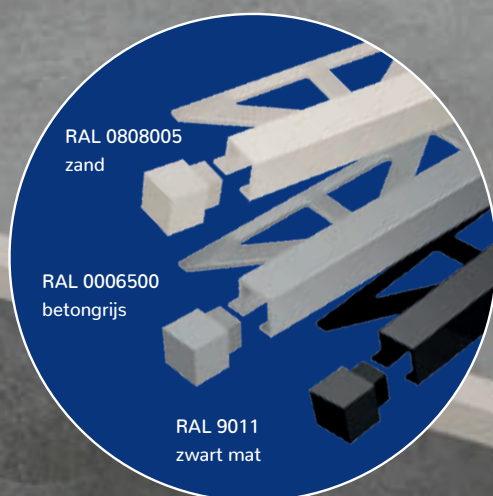



### SQUARELINE Aluminium gecoat met structuur

Vierkant afsluitprofiel voor wanden

Materiaal: Aluminium



Binnen- en buitenhoek

Materiaal:  
Aluminium  
gecoat met structuur



VE1	VE2	VE3
10	40	-

Cat.  
**A**

VE1	VE2	VE3
1	-	-

Höhe mm	Länge cm	Farbe	Referenz	€/lfm	Referenz	Stück/Blister	€/Stück
---------	----------	-------	----------	-------	----------	---------------	---------

#### Oppervlak: gecoat met structuur

7	250	beige gecoat met structuur	DPSACS 732/250	<b>17,36</b>	DPSACS 732-Y/2	2	<b>7,90</b>
9	250	beige gecoat met structuur	DPSACS 932/250	<b>18,10</b>	DPSACS 932-Y/2	2	<b>7,90</b>
10	250	beige gecoat met structuur	DPSACS 1032/250	<b>19,76</b>	DPSACS 1032-Y/2	2	<b>7,90</b>
11	250	beige gecoat met structuur	DPSACS 1132/250	<b>20,46</b>	DPSACS 1132-Y/2	2	<b>7,90</b>
12,5	250	beige gecoat met structuur	DPSACS 1232/250	<b>22,10</b>	DPSACS 1232-Y/2	2	<b>7,90</b>
7	250	bruin gecoat met structuur	DPSACS 735/250	<b>17,36</b>	DPSACS 735-Y/2	2	<b>7,90</b>
9	250	bruin gecoat met structuur	DPSACS 935/250	<b>18,10</b>	DPSACS 935-Y/2	2	<b>7,90</b>
10	250	bruin gecoat met structuur	DPSACS 1035/250	<b>19,76</b>	DPSACS 1035-Y/2	2	<b>7,90</b>
11	250	bruin gecoat met structuur	DPSACS 1135/250	<b>20,46</b>	DPSACS 1135-Y/2	2	<b>7,90</b>
12,5	250	bruin gecoat met structuur	DPSACS 1235/250	<b>22,10</b>	DPSACS 1235-Y/2	2	<b>7,90</b>
7	250	antraciet gecoat met structuur	DPSACS 733/250	<b>17,36</b>	DPSACS 733-Y/2	2	<b>7,90</b>
9	250	antraciet gecoat met structuur	DPSACS 933/250	<b>18,10</b>	DPSACS 933-Y/2	2	<b>7,90</b>
10	250	antraciet gecoat met structuur	DPSACS 1033/250	<b>19,76</b>	DPSACS 1033-Y/2	2	<b>7,90</b>
11	250	antraciet gecoat met structuur	DPSACS 1133/250	<b>20,46</b>	DPSACS 1133-Y/2	2	<b>7,90</b>
12,5	250	antraciet gecoat met structuur	DPSACS 1233/250	<b>22,10</b>	DPSACS 1233-Y/2	2	<b>7,90</b>

Nieuw  
Hoogten  
7/9/10/12,5  
mm

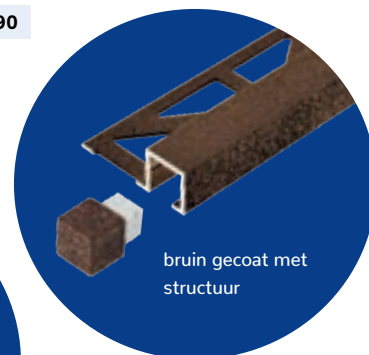
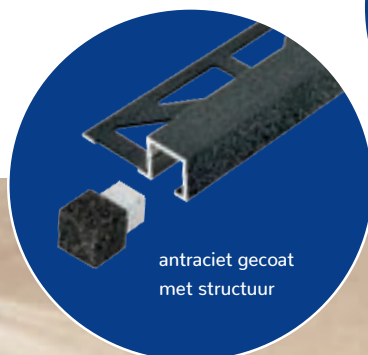



### SQUARELINE Aluminium

Vierkant afsluitprofiel voor wanden en vloeren  
Materiaal: Aluminium hoogglans geanodiseerd

				Binnen- en buitenhoek Materiaal: Aluminium hoogglans geanodiseerd					
				VE1	VE2	VE3	VE1	VE2	VE3
10	40	-	Cat. AA	1	-	-	1	-	-

Hoogte mm	Lengte cm	Kleur	Oppervlak	Referentie	€/m1	Referentie	Stuk/Blister	€/Stuk	Referentie	Stuk/Zak	€/Stuk
-----------	-----------	-------	-----------	------------	------	------------	--------------	--------	------------	----------	--------

#### Oppervlak: hoogglans geanodiseerd

7	250	zilver	hoogglans geanodiseerd	DPSA 762/250	<b>16,38</b>	DPSA 762-Y/2	2	<b>5,77</b>	DPSA 762-Y/20	20	<b>5,20</b>
9	250	zilver	hoogglans geanodiseerd	DPSA 962/250	<b>17,80</b>	DPSA 962-Y/2	2	<b>5,77</b>	DPSA 962-Y/20	20	<b>5,20</b>
10	250	zilver	hoogglans geanodiseerd	DPSA 1062/250	<b>18,64</b>	DPSA 1062-Y/2	2	<b>5,77</b>	DPSA 1062-Y/20	20	<b>5,20</b>
11	250	zilver	hoogglans geanodiseerd	DPSA 1162/250	<b>19,36</b>	DPSA 1162-Y/2	2	<b>5,77</b>	DPSA 1162-Y/20	20	<b>5,20</b>
12,5	250	zilver	hoogglans geanodiseerd	DPSA 1262/250	<b>20,84</b>	DPSA 1262-Y/2	2	<b>5,77</b>	DPSA 1262-Y/20	20	<b>5,20</b>
7	250	goud	hoogglans geanodiseerd	DPSA 761/250	<b>17,14</b>	DPSA 761-Y/2	2	<b>6,08</b>	DPSA 761-Y/20	20	<b>4,84</b>
9	250	goud	hoogglans geanodiseerd	DPSA 961/250	<b>18,68</b>	DPSA 961-Y/2	2	<b>6,08</b>	DPSA 961-Y/20	20	<b>4,84</b>
10	250	goud	hoogglans geanodiseerd	DPSA 1061/250	<b>19,46</b>	DPSA 1061-Y/2	2	<b>6,08</b>			
11	250	goud	hoogglans geanodiseerd	DPSA 1161/250	<b>20,28</b>	DPSA 1161-Y/2	2	<b>6,08</b>	DPSA 1161-Y/20	20	<b>4,84</b>
12,5	250	goud	hoogglans geanodiseerd	DPSA 1261/250	<b>21,86</b>	DPSA 1261-Y/2	2	<b>6,08</b>	DPSA 1261-Y/20	20	<b>4,84</b>
7	250	titanium	hoogglans geanodiseerd	DPSA 763/250	<b>16,38</b>	DPSA 763-Y/2	2	<b>6,08</b>			
9	250	titanium	hoogglans geanodiseerd	DPSA 963/250	<b>18,40</b>	DPSA 963-Y/2	2	<b>6,08</b>			
10	250	titanium	hoogglans geanodiseerd	DPSA 1063/250	<b>19,36</b>	DPSA 1063-Y/2	2	<b>6,08</b>	DPSA 1063-Y/20	20	<b>4,84</b>
11	250	titanium	hoogglans geanodiseerd	DPSA 1163/250	<b>20,28</b>	DPSA 1163-Y/2	2	<b>6,08</b>			
12,5	250	titanium	hoogglans geanodiseerd	DPSA 1263/250	<b>21,86</b>	DPSA 1263-Y/2	2	<b>6,08</b>			





### SQUARELINE Aluminium

Vierkant afsluitprofiel voor wanden en vloeren  
 Materiaal: Aluminium hoogglans geanodiseerd

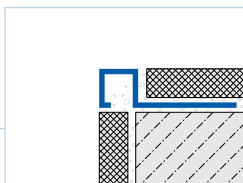

Binnen- en buitenhoek  
 Materiaal: Aluminium  
 hoogglans geanodiseerd  
 geborsteld



Binnen- en buitenhoek  
 Materiaal: Aluminium  
 hoogglans geanodiseerd  
 geborsteld



VE1	VE2	VE3	Cat.		Referentie	€/m1	Referentie			Stuk/Blister	€/Stuk	Referentie			Stuk/Zak	€/Stuk
10	40	-	AA				VE1	VE2	VE3			VE1	VE2	VE3		
10	40	-	AA				1	-	-	1	-	-				

#### Oppervlak: hoogglans geanodiseerd geborsteld

Hoogte mm	Lengte cm	Kleur	Oppervlak	Referentie	€/m1	Referentie	Stuk/Blister	€/Stuk	Referentie	Stuk/Zak	€/Stuk
7	250	zilver	hoogglans geanodiseerd geborsteld	DPSA 762-SF/250	19,74	DPSA 762-SF-Y/2	2	8,29	DPSA 762-SF-Y/20	20	7,34
9	250	zilver	hoogglans geanodiseerd geborsteld	DPSA 962-SF/250	21,38	DPSA 962-SF-Y/2	2	8,29	DPSA 962-SF-Y/20	20	7,34
10	250	zilver	hoogglans geanodiseerd geborsteld	DPSA 1062-SF/250	22,32	DPSA 1062-SF-Y/2	2	8,29	DPSA 1062-SF-Y/20	20	7,34
11	250	zilver	hoogglans geanodiseerd geborsteld	DPSA 1162-SF/250	23,18	DPSA 1162-SF-Y/2	2	8,29	DPSA 1162-SF-Y/20	20	7,34
12,5	250	zilver	hoogglans geanodiseerd geborsteld	DPSA 1262-SF/250	25,00	DPSA 1262-SF-Y/2	2	8,29	DPSA 1262-SF-Y/20	20	7,34
7	250	titanium	hoogglans geanodiseerd geborsteld	DPSA 763-SF/250	20,76	DPSA 763-SF-Y/2	2	8,29	DPSA 763-SF-Y/20	20	7,34
9	250	titanium	hoogglans geanodiseerd geborsteld	DPSA 963-SF/250	22,42	DPSA 963-SF-Y/2	2	8,29	DPSA 963-SF-Y/20	20	7,34
10	250	titanium	hoogglans geanodiseerd geborsteld	DPSA 1063-SF/250	22,82	DPSA 1063-SF-Y/2	2	8,29	DPSA 1063-SF-Y/20	20	7,34
11	250	titanium	hoogglans geanodiseerd geborsteld	DPSA 1163-SF/250	23,18	DPSA 1163-SF-Y/2	2	8,29	DPSA 1163-SF-Y/20	20	7,34
12,5	250	titanium	hoogglans geanodiseerd geborsteld	DPSA 1263-SF/250	26,22	DPSA 1263-SF-Y/2	2	8,29	DPSA 1263-SF-Y/20	20	7,34

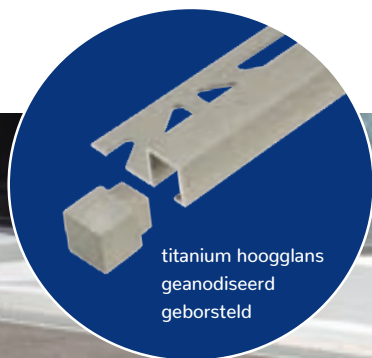

Binnen- en buitenhoek			Referentie	Stuk/Blister	€/Stuk
VE1	VE2	VE3			
1	-	-			

Hoogte mm	Kleur	Referentie	Stuk/Blister	€/Stuk
-----------	-------	------------	--------------	--------

Materiaal: metaal gegoten; Oppervlak hoogglans geanodiseerd geborsteld

10	zilver	DPSA 1062-SF-Y ECO/2	2	7,78
11	zilver	DPSA 1162-SF-Y ECO/2	2	7,78
12,5	zilver	DPSA 1262-SF-Y ECO/2	2	7,78
10	titanium	DPSA 1063-SF-Y ECO/2	2	7,78
11	titanium	DPSA 1163-SF-Y ECO/2	2	7,78
12,5	titanium	DPSA 1263-SF-Y ECO/2	2	7,78





### SQUARELINE Aluminium

Vierkant afsluitprofiel voor wanden en vloeren  
Materiaal: Aluminium natuur/geanodiseerd

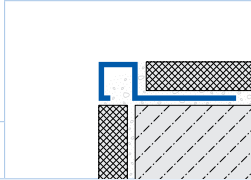

Binnen- en buitenhoek

Materiaal:  
Aluminium  
natuur/geanodiseerd



Binnen- en buitenhoek

Materiaal:  
Aluminium  
natuur/geanodiseerd



VE1	VE2	VE3	Cat.
10	40	-	A

VE1	VE2	VE3
1	-	-

VE1	VE2	VE3
1	-	-

Hoogte mm	Lengte cm	Kleur	Oppervlak	Referentie	€/m1	Referentie	Stuk/Blister	€/Stuk	Referentie	Stuk/Zak	€/Stuk
-----------	-----------	-------	-----------	------------	------	------------	--------------	--------	------------	----------	--------

#### Oppervlak: natuur/geanodiseerd

7	250	natuur		DPSA 70/250	<b>8,48</b>
9	250	natuur		DPSA 90/250	<b>8,80</b>
10	250	natuur		DPSA 100/250	<b>9,04</b>
11	250	natuur		DPSA 110/250	<b>9,20</b>
12,5	250	natuur		DPSA 125/250	<b>9,98</b>

7	250	zilver	geanodiseerd	DPSAE 70/250	<b>11,02</b>
9	250	zilver	geanodiseerd	DPSAE 90/250	<b>11,54</b>
10	250	zilver	geanodiseerd	DPSAE 100/250	<b>11,90</b>
11	250	zilver	geanodiseerd	DPSAE 110/250	<b>12,24</b>
12,5	250	zilver	geanodiseerd	DPSAE 125/250	<b>13,36</b>

7	250	titanium	geanodiseerd	DPSAE 70-T/250	<b>11,54</b>
9	250	titanium	geanodiseerd	DPSAE 90-T/250	<b>12,16</b>
10	250	titanium	geanodiseerd	DPSAE 100-T/250	<b>12,54</b>
11	250	titanium	geanodiseerd	DPSAE 110-T/250	<b>12,82</b>
12,5	250	titanium	geanodiseerd	DPSAE 125-T/250	<b>13,96</b>

9	300	zilver	geanodiseerd	DPSAE 90/300	<b>11,54</b>
10	300	zilver	geanodiseerd	DPSAE 100/300	<b>11,90</b>
11	300	zilver	geanodiseerd	DPSAE 110/300	<b>12,24</b>
12,5	300	zilver	geanodiseerd	DPSAE 125/300	<b>13,36</b>

9	300	titanium	geanodiseerd	DPSAE 90-T/300	<b>12,16</b>
11	300	titanium	geanodiseerd	DPSAE 110-T/300	<b>12,82</b>

DPSAE 70-Y/2	2	<b>5,17</b>	DPSAE 70-Y/20	20	<b>4,66</b>
DPSAE 90-Y/2	2	<b>5,17</b>	DPSAE 90-Y/20	20	<b>4,66</b>
DPSAE 100-Y/2	2	<b>5,17</b>	DPSAE 100-Y/20	20	<b>4,66</b>
DPSAE 110-Y/2	2	<b>5,17</b>	DPSAE 110-Y/20	20	<b>4,66</b>
DPSAE 125-Y/2	2	<b>5,17</b>	DPSAE 125-Y/20	20	<b>4,66</b>

DPSAE 70-T-Y/2	2	<b>5,41</b>	DPSAE 70-T-Y/20	20	<b>4,92</b>
DPSAE 90-T-Y/2	2	<b>5,41</b>	DPSAE 90-T-Y/20	20	<b>4,92</b>
DPSAE 100-T-Y/2	2	<b>5,41</b>	DPSAE 100-T-Y/20	20	<b>4,92</b>
DPSAE 110-T-Y/2	2	<b>5,41</b>	DPSAE 110-T-Y/20	20	<b>4,92</b>
DPSAE 125-T-Y/2	2	<b>5,41</b>	DPSAE 125-T-Y/20	20	<b>4,92</b>

Lengte  
3 m



Binnen- en buitenhoek			
VE1	VE2	VE3	
1	-	-	

Hoogte mm	Kleur	Referentie	Stuk/Blister	€/Stuk
-----------	-------	------------	--------------	--------

Materiaal: metaal gegoten; Oppervlak: mat

9	zilver	DPSAE 90-Y ECO/2	2	<b>3,82</b>
10	zilver	DPSAE 100-Y ECO/2	2	<b>3,82</b>
11	zilver	DPSAE 110-Y ECO/2	2	<b>3,82</b>
12,5	zilver	DPSAE 125-Y ECO/2	2	<b>3,82</b>
10	titanium	DPSAE 100-T-Y ECO/2	2	<b>4,05</b>
11	titanium	DPSAE 110-T-Y ECO/2	2	<b>4,05</b>
12,5	titanium	DPSAE 125-T-Y ECO/2	2	<b>4,05</b>

Hoogte mm	Kleur	Referentie	Stuk/Zak	€/Stuk
9	zilver	DPSAE 90-Y ECO/20	20	<b>3,52</b>
11	zilver	DPSAE 110-Y ECO/20	20	<b>3,52</b>





### SQUARELINE Roestvrij staal (V2A/304)

Vierkant afsluitprofiel voor wanden en vloeren  
 Materiaal: Roestvrij staal (V2A/304)

		Binnen- en buitenhoek			Binnen- en buitenhoek			
		Materiaal: Roestvrij staal (V2A/304)			Materiaal: Roestvrij staal (V2A/304)			
VE1	VE2	VE3	Referentie	Stuk/Blister	€/Stuk	Referentie	Stuk/Zak	€/Stuk
10	100	-		1				

#### Materiaal: Roestvrij staal (V2A/304) natuur

Hoogte mm	Lengte cm	Kleur	Oppervlak	Referentie	€/m1	Referentie	Stuk/Blister	€/Stuk	Referentie	Stuk/Zak	€/Stuk
7	250	natuur		DPSE 70/250 <b>Nieuw</b>	<b>23,64</b>	DPSE 70-Y/1 <b>Nieuw</b>	1	<b>22,98</b>	DPSE 70-Y/20 <b>Nieuw</b>	20	<b>18,64</b>
9	250	natuur		DPSE 90/250	<b>25,04</b>	DPSE 90-Y/1	1	<b>22,98</b>	DPSE 90-Y/20	20	<b>18,64</b>
10	250	natuur		DPSE 100/250	<b>25,86</b>	DPSE 100-Y/1	1	<b>22,98</b>	DPSE 100-Y/20	20	<b>18,64</b>
11	250	natuur		DPSE 110/250	<b>26,74</b>	DPSE 110-Y/1	1	<b>22,98</b>	DPSE 110-Y/20	20	<b>18,64</b>
12,5	250	natuur		DPSE 125/250	<b>28,64</b>	DPSE 125-Y/1	1	<b>22,98</b>	DPSE 125-Y/20	20	<b>18,64</b>

#### Materiaal: Roestvrij staal (V2A/304) hoogglans gepolijst met beschermfolie

Hoogte mm	Lengte cm	Kleur	Oppervlak	Referentie	€/m1	Referentie	Stuk/Blister	€/Stuk	Referentie	Stuk/Zak	€/Stuk
7	250	natuur	hoogglans gepolijst met beschermfolie	<b>Nieuw</b> DPSE 70-SP/250	<b>25,60</b>	<b>Nieuw</b> DPSE 70-SP-Y/1	1	<b>27,92</b>	<b>Nieuw</b> DPSE 70-SP-Y/20	20	<b>22,52</b>
9	250	natuur	hoogglans gepolijst met beschermfolie	DPSE 90-SP/250	<b>25,98</b>	DPSE 90-SP-Y/1	1	<b>27,92</b>	DPSE 90-SP-Y/20	20	<b>22,52</b>
10	250	natuur	hoogglans gepolijst met beschermfolie	DPSE 100-SP/250	<b>26,32</b>	DPSE 100-SP-Y/1	1	<b>27,92</b>	DPSE 100-SP-Y/20	20	<b>22,52</b>
11	250	natuur	hoogglans gepolijst met beschermfolie	DPSE 110-SP/250	<b>27,40</b>	DPSE 110-SP-Y/1	1	<b>27,92</b>	DPSE 110-SP-Y/20	20	<b>22,52</b>
12,5	250	natuur	hoogglans gepolijst met beschermfolie	DPSE 125-SP/250	<b>28,94</b>	DPSE 125-SP-Y/1	1	<b>27,92</b>	DPSE 125-SP-Y/20	20	<b>22,52</b>

#### Materiaal: Roestvrij staal (V2A/304) geborsteld met beschermfolie

Hoogte mm	Lengte cm	Kleur	Oppervlak	Referentie	€/m1	Referentie	Stuk/Blister	€/Stuk	Referentie	Stuk/Zak	€/Stuk
7	250	natuur	geborsteld met beschermfolie	<b>Nieuw</b> DPSE 70-SF/250	<b>28,62</b>	<b>Nieuw</b> DPSE 70-SF-Y/1	1	<b>29,88</b>	<b>Nieuw</b> DPSE 70-SF-Y/20	20	<b>23,98</b>
9	250	natuur	geborsteld met beschermfolie	DPSE 90-SF/250	<b>29,60</b>	DPSE 90-SF-Y/1	1	<b>29,88</b>	DPSE 90-SF-Y/20	20	<b>23,98</b>
10	250	natuur	geborsteld met beschermfolie	DPSE 100-SF/250	<b>30,60</b>	DPSE 100-SF-Y/1	1	<b>29,88</b>	DPSE 100-SF-Y/20	20	<b>23,98</b>
11	250	natuur	geborsteld met beschermfolie	DPSE 110-SF/250	<b>31,52</b>	DPSE 110-SF-Y/1	1	<b>29,88</b>	DPSE 110-SF-Y/20	20	<b>23,98</b>
12,5	250	natuur	geborsteld met beschermfolie	DPSE 125-SF/250	<b>34,16</b>	DPSE 125-SF-Y/1	1	<b>29,88</b>	DPSE 125-SF-Y/20	20	<b>23,98</b>

**Nieuw  
Hoogte  
7 mm**

Materiaal: metaal gegoten		Innen- und Buitenhoek			Innen- und Buitenhoek			
VE1	VE2	VE3	Referentie	Stuk/Blister	€/Stuk	Referentie	Stuk/Zak	€/Stuk
1	-	-		2				

Hoogte mm	Kleur	Oppervlak	Referentie	Stuk/Blister	€/Stuk	Referentie	Stuk/Zak	€/Stuk
7	natuur	<b>Nieuw</b>	DPSE 70-Y ECO/2	2	<b>8,00</b>	DPSE 70-Y ECO/20	20	<b>5,86</b>
9	natuur		DPSE 90-Y ECO/2	2	<b>8,00</b>	DPSE 90-Y ECO/20	20	<b>5,86</b>
10	natuur		DPSE 100-Y ECO/2	2	<b>8,00</b>	DPSE 100-Y ECO/20	20	<b>5,86</b>
11	natuur		DPSE 110-Y ECO/2	2	<b>8,00</b>	DPSE 110-Y ECO/20	20	<b>5,86</b>
12,5	natuur		DPSE 125-Y ECO/2	2	<b>8,00</b>	DPSE 125-Y ECO/20	20	<b>5,86</b>
7	natuur	geborsteld <b>Nieuw</b>	DPSE 70-SF-Y ECO/2	2	<b>10,33</b>	DPSE 70-SF-Y ECO/20	20	<b>7,62</b>
9	natuur	geborsteld	DPSE 90-SF-Y ECO/2	2	<b>10,33</b>	DPSE 90-SF-Y ECO/20	20	<b>7,62</b>
10	natuur	geborsteld	DPSE 100-SF-Y ECO/2	2	<b>10,33</b>	DPSE 100-SF-Y ECO/20	20	<b>7,62</b>
11	natuur	geborsteld	DPSE 110-SF-Y ECO/2	2	<b>10,33</b>	DPSE 110-SF-Y ECO/20	20	<b>7,62</b>
12,5	natuur	geborsteld	DPSE 125-SF-Y ECO/2	2	<b>10,33</b>	DPSE 125-SF-Y ECO/20	20	<b>7,62</b>

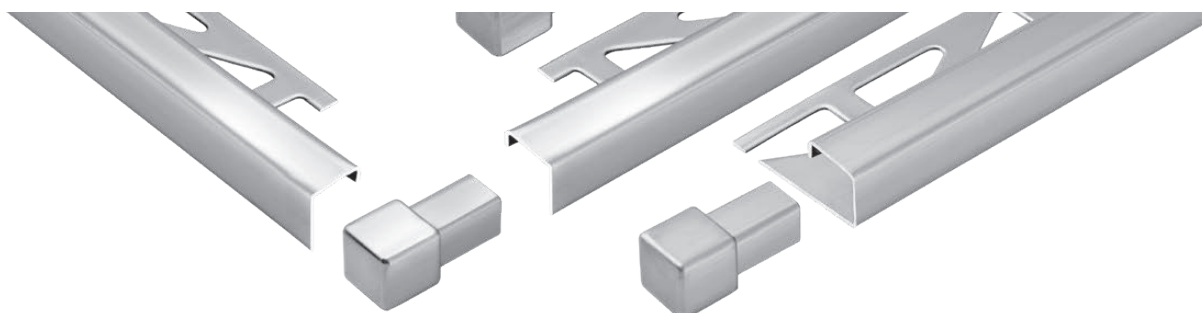



### SQUARELINE Roestvrij staal (V2A/304)

Vierkant afsluitprofiel voor wanden en vloeren  
 Materiaal: Roestvrij staal (V2A/304)

 	Binnen- en buitenhoek 			Binnen- en buitenhoek 				
	Materiaal: Roestvrij staal (V2A/304)							
	VE1	VE2	VE3	VE1	VE2	VE3		
10	100	-	1	-	-	1	-	-

VE1	VE2	VE3	Cat.	Hoogte mm	Lengte cm	Kleur	Oppervlak	Referentie	€/m1	Referentie	Stuk/Blister	€/Blister	Referentie	Stuk/Zak	€/Stuk
10	100	-	A												

#### Materiaal: Roestvrij staal (V2A/304)

9	300	natuur		DPSE 90/300	25,04	DPSE 90-Y/1	1	22,98	DPSE 90-Y/20	20	18,64
10	300	natuur		DPSE 100/300	25,86	DPSE 100-Y/1	1	22,98	DPSE 100-Y/20	20	18,64
11	300	natuur		DPSE 110/300	26,74	DPSE 110-Y/1	1	22,98	DPSE 110-Y/20	20	18,64
12,5	300	natuur		DPSE 125/300	28,66	DPSE 125-Y/1	1	22,98	DPSE 125-Y/20	20	18,64

Lengte  
3 m

#### Materiaal: Roestvrij staal (V2A/304) hoogglans gepolijst met beschermfolie

9	300	natuur	hoogglans gepolijst met beschermfolie	DPSE 90-SP/300	25,98	DPSE 90-SP-Y/1	1	27,92	DPSE 90-SP-Y/20	20	22,52
10	300	natuur	hoogglans gepolijst met beschermfolie	DPSE 100-SP/300	26,32	DPSE 100-SP-Y/1	1	27,92	DPSE 100-SP-Y/20	20	22,52
11	300	natuur	hoogglans gepolijst met beschermfolie	DPSE 110-SP/300	27,40	DPSE 110-SP-Y/1	1	27,92	DPSE 110-SP-Y/20	20	22,52
12,5	300	natuur	hoogglans gepolijst met beschermfolie	DPSE 125-SP/300	28,94	DPSE 125-SP-Y/1	1	27,92	DPSE 125-SP-Y/20	20	22,52

#### Materiaal: Roestvrij staal (V2A/304) geborsteld met beschermfolie

9	300	natuur	geborsteld met beschermfolie	DPSE 90-SF/300	29,60	DPSE 90-SF-Y/1	1	29,88	DPSE 90-SF-Y/20	20	23,98
10	300	natuur	geborsteld met beschermfolie	DPSE 100-SF/300	30,60	DPSE 100-SF-Y/1	1	29,88	DPSE 100-SF-Y/20	20	23,98
11	300	natuur	geborsteld met beschermfolie	DPSE 110-SF/300	31,52	DPSE 110-SF-Y/1	1	29,88	DPSE 110-SF-Y/20	20	23,98
12,5	300	natuur	geborsteld met beschermfolie	DPSE 125-SF/300	34,16	DPSE 125-SF-Y/1	1	29,88	DPSE 125-SF-Y/20	20	23,98

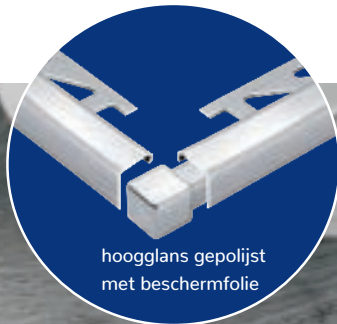



## SQUARELINE PVC

Vierkant afsluitprofiel voor wanden en vloeren

Materiaal: PVC

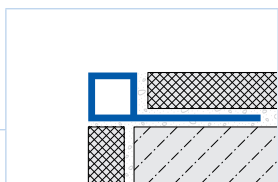

Binnen- en buitenhoek

Materiaal:  
PVC



Binnen- en buitenhoek

Materiaal:  
PVC



VE1	VE2	VE3	Cat.		VE1	VE2	VE3		VE1	VE2	VE3	
10	50	-	<b>C</b>		1	-	-		1	-	-	
Hoogte mm	Lengte cm	Kleur	Referentie	€/m1	Referentie	Stuk/ Blister	€/Stuk	Referentie	Stuk/ Zak	€/Stuk		
7	250	wit	DPSP 730/250	<b>3,98</b>	DPSP 730-Y/2	2	<b>2,94</b>	DPSP 730-Y/20	20	<b>2,04</b>		
9	250	wit	DPSP 930/250	<b>4,46</b>	DPSP 930-Y/2	2	<b>2,94</b>	DPSP 930-Y/20	20	<b>2,04</b>		
11	250	wit	DPSP 1130/250	<b>4,74</b>	DPSP 1130-Y/2	2	<b>2,94</b>	DPSP 1130-Y/20	20	<b>2,04</b>		
7	250	zwart	DPSP 733/250	<b>3,98</b>	DPSP 733-Y/2	2	<b>2,94</b>	DPSP 733-Y/20	20	<b>2,04</b>		
9	250	zwart	DPSP 933/250	<b>4,46</b>	DPSP 933-Y/2	2	<b>2,94</b>	DPSP 933-Y/20	20	<b>2,04</b>		
11	250	zwart	DPSP 1133/250	<b>4,74</b>	DPSP 1133-Y/2	2	<b>2,94</b>	DPSP 1133-Y/20	20	<b>2,04</b>		
7	250	zilver grijs	DPSP 751/250	<b>3,98</b>	DPSP 751-Y/2	2	<b>2,94</b>	DPSP 751-Y/20	20	<b>2,04</b>		
9	250	zilver grijs	DPSP 951/250	<b>4,46</b>	DPSP 951-Y/2	2	<b>2,94</b>	DPSP 951-Y/20	20	<b>2,04</b>		
11	250	zilver grijs	DPSP 1151/250	<b>4,74</b>	DPSP 1151-Y/2	2	<b>2,94</b>	DPSP 1151-Y/20	20	<b>2,04</b>		

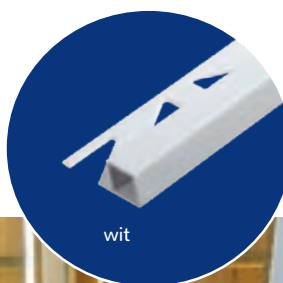
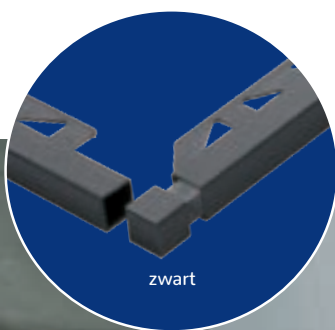



# LEEFRUIMTES MET DOORLOPEND PROFIELONTWERP MET ZWART MAT RAL 9011 EEN PROFIEL

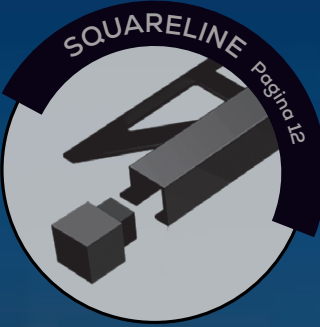

**DURAL**  
**COLOUR**  
FITTING



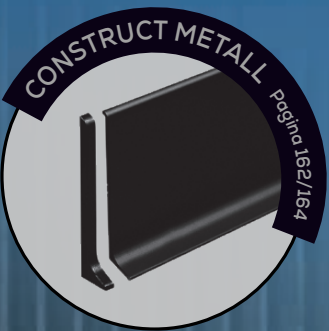
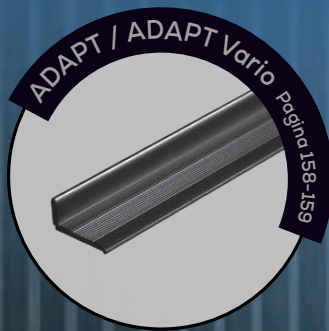
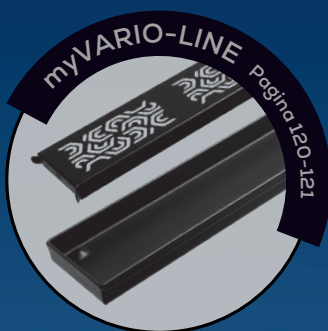
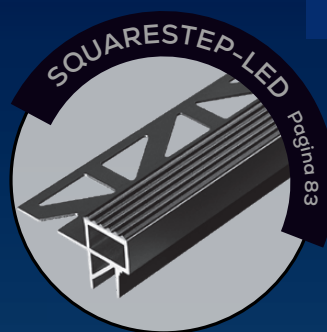
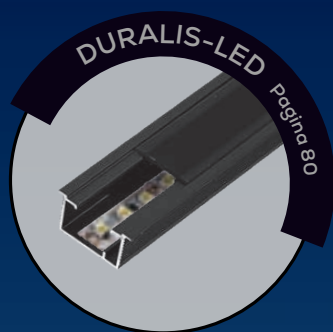

**DURAL**  
**COLOUR**  
FITTING



## DUROSOL

L-vormig randprofiel voor wanden en vloeren met een smalle zichtbare rand  
Materiaal: Aluminium gecoat

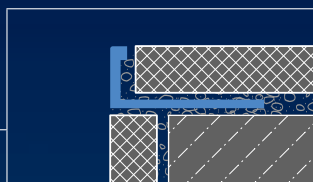

VE1 VE2 VE3 Cat.  
10 40 - A

Hoogte mm	Lengte cm	Kleur	Referentie	€/m1
6	250	RAL 0808005 zand	DSAC 680/250	8,16
7	250	RAL 0808005 zand	DSAC 780/250 Nieuw	8,30
8	250	RAL 0808005 zand	DSAC 880/250	8,46
9	250	RAL 0808005 zand	DSAC 980/250 Nieuw	8,68
10	250	RAL 0808005 zand	DSAC 1080/250	8,92
11	250	RAL 0808005 zand	DSAC 1180/250	9,26
12,5	250	RAL 0808005 zand	DSAC 1280/250	9,80

6	250	RAL 0006500 betongrijs	DSAC 665/250	8,16
7	250	RAL 0006500 betongrijs	DSAC 765/250 Nieuw	8,30
8	250	RAL 0006500 betongrijs	DSAC 865/250	8,46
9	250	RAL 0006500 betongrijs	DSAC 965/250 Nieuw	8,68
10	250	RAL 0006500 betongrijs	DSAC 1065/250	8,92
11	250	RAL 0006500 betongrijs	DSAC 1165/250	9,26
12,5	250	RAL 0006500 betongrijs	DSAC 1265/250	9,80

6	250	RAL 9011 zwart mat	DSACM 611/250	8,16
7	250	RAL 9011 zwart mat	DSACM 711/250 Nieuw	8,30
8	250	RAL 9011 zwart mat	DSACM 811/250	8,46
9	250	RAL 9011 zwart mat	DSACM 911/250 Nieuw	8,68
10	250	RAL 9011 zwart mat	DSACM 1011/250	8,92
11	250	RAL 9011 zwart mat	DSACM 1111/250	9,26
12,5	250	RAL 9011 zwart mat	DSACM 1211/250	9,80
22	250	RAL 9011 zwart mat	DSACM 2211/250 Nieuw	11,90

6	300	RAL 0808005 zand	DSAC 680/300	8,16
8	300	RAL 0808005 zand	DSAC 880/300	8,46
10	300	RAL 0808005 zand	DSAC 1080/300	8,92
11	300	RAL 0808005 zand	DSAC 1180/300	9,26
12,5	300	RAL 0808005 zand	DSAC 1280/300	9,80

6	300	RAL 0006500 betongrijs	DSAC 665/300	8,16
8	300	RAL 0006500 betongrijs	DSAC 865/300	8,46
10	300	RAL 0006500 betongrijs	DSAC 1065/300	8,92
11	300	RAL 0006500 betongrijs	DSAC 1165/300	9,26
12,5	300	RAL 0006500 betongrijs	DSAC 1265/300	9,80

6	300	RAL 9011 zwart mat	DSACM 611/300	8,16
8	300	RAL 9011 zwart mat	DSACM 811/300	8,46
10	300	RAL 9011 zwart mat	DSACM 1011/300	8,92
11	300	RAL 9011 zwart mat	DSACM 1111/300	9,26
12,5	300	RAL 9011 zwart mat	DSACM 1211/300	9,80

## DURAL COLOUR FITTING

DURAPLUS  
DIAMOND van pagina 9  
SQUARELINE van pagina 12  
DURONDELL van pagina 32  
myVARIO-LINE van pagina 119  
SHOWER-GK van pagina 124  
TI-SHELF van pagina 132

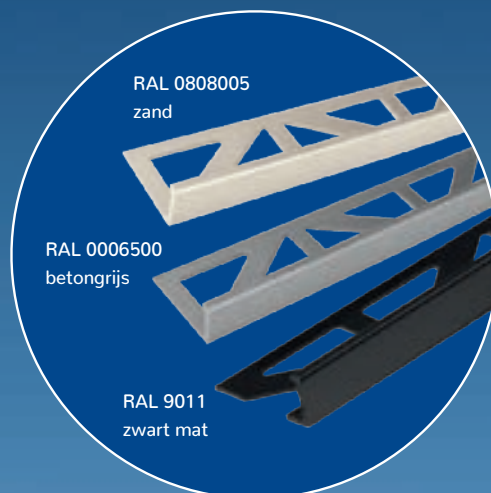

Lengte  
3 m



### DUROSOL SALT'n'PEPPER

Verlengd L-vormig randprofiel voor wanden en vloeren met fijne structuur  
Materiaal: Aluminium gecoat

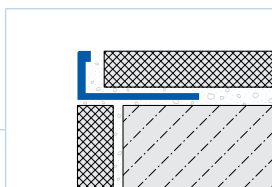

VE1	VE2	VE3	Cat.
10	40	-	A

Hoogte mm	Lengte cm	Kleur	Referentie	€/m1
-----------	-----------	-------	------------	------

#### Oppervlak: gecoat \*

7	250	Salt'n'pepper wit	DSAC 744/250 *	9,66
9	250	Salt'n'pepper wit	DSAC 944/250 *	9,84
10	250	Salt'n'pepper wit	DSAC 1044/250 *	10,20
11	250	Salt'n'pepper wit	DSAC 1144/250 *	10,48
7	250	Salt'n'pepper zwart bruin	DSAC 746/250 *	9,66
9	250	Salt'n'pepper zwart bruin	DSAC 946/250 *	9,84
10	250	Salt'n'pepper zwart bruin	DSAC 1046/250 *	10,20
11	250	Salt'n'pepper zwart bruin	DSAC 1146/250 *	10,48
12,5	250	Salt'n'pepper zwart bruin	DSAC 1246/250 *	10,74
7	250	Salt'n'pepper antraciet	DSAC 745/250 *	9,66
9	250	Salt'n'pepper antraciet	DSAC 945/250 *	9,84
11	250	Salt'n'pepper antraciet	DSAC 1145/250 *	10,48



**\* Let op:  
Levering zolang  
de voorraad  
strekt**

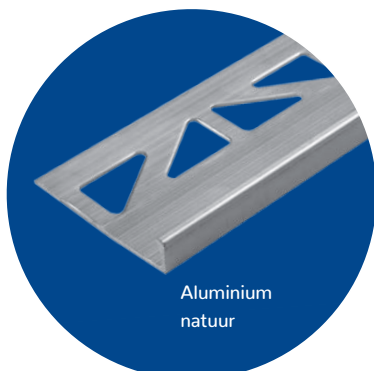

Aluminium  
natuur

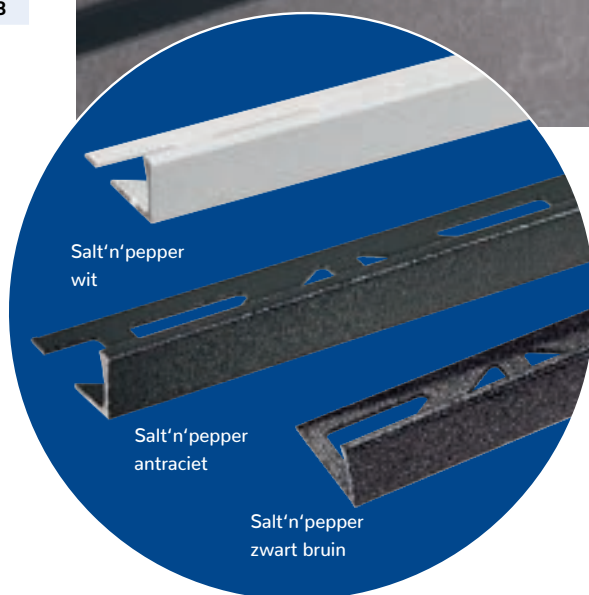

Salt'n'pepper  
wit

Salt'n'pepper  
antraciet

Salt'n'pepper  
zwart bruin

### DUROSOL Aluminium

L-vormig randprofiel voor wanden en vloeren met een smalle zichtbare rand met een extra brede basis 44 mm  
Materiaal: Aluminium

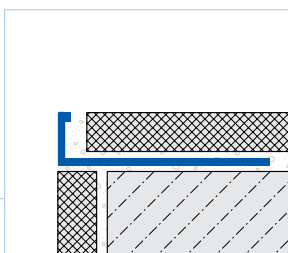

VE1	VE2	VE3	Cat.
10	40	-	A

Hoogte mm	Lengte cm	Kleur	Referentie	€/m1
-----------	-----------	-------	------------	------

#### Oppervlak: natuur

8	250	natuur	DSA 80-L/250	6,32
10	250	natuur	DSA 100-L/250	6,40
8	300	natuur	DSA 80-L/300	6,32
10	300	natuur	DSA 100-L/300	6,40



**Extra  
brede basis  
44 mm**



# LEEFRUIMTES MET DUROSOL „NEW WHITE” - ZEG JA TEGEN DE DROOM IN WIT EEN PROFIEL

## DUROSOL Aluminium

L-vormig randprofiel voor wanden en vloeren met een smalle zichtbare rand

Materiaal: Aluminium

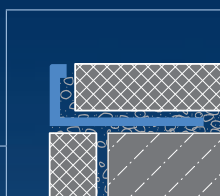

VE1	VE2	VE3	Cat.
10	40	-	A

Hoogte mm	Lengte cm	Kleur	Referentie	€/m1
-----------	-----------	-------	------------	------

### Oppervlak: gecoat

6	250	RAL 9003 wit mat	DSACM 612/250 Nieuw	8,16
8	250	RAL 9003 wit mat	DSACM 812/250 Nieuw	8,46
10	250	RAL 9003 wit mat	DSACM 1012/250 Nieuw	8,92
11	250	RAL 9003 wit mat	DSACM 1112/250 Nieuw	9,26
12,5	250	RAL 9003 wit mat	DSACM 1212/250 Nieuw	9,80

### Oppervlak: gecoat

6	250	wit glanzend	DSAC 630/250	8,16
8	250	wit glanzend	DSAC 830/250	8,46
9	250	wit glanzend	DSAC 930/250	8,68
10	250	wit glanzend	DSAC 1030/250	8,92
11	250	wit glanzend	DSAC 1130/250	9,26
12,5	250	wit glanzend	DSAC 1230/250	9,80

8	300	wit glanzend	DSAC 830/300	8,46
10	300	wit glanzend	DSAC 1030/300	8,92
12,5	300	wit glanzend	DSAC 1230/300	9,80







### DUROSOL Aluminium

L-vormig randprofiel voor wanden en vloeren met een smalle zichtbare rand  
Materiaal: Aluminium

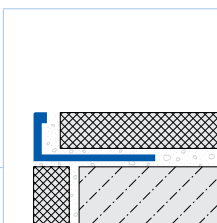

VE1	VE2	VE3	Cat.
10	40	-	A

Hoogte mm	Lengte cm	Kleur	Referentie	€/m1
-----------	-----------	-------	------------	------

#### Oppervlak: gecoat

6	250	zwart glanzend	DSAC 633/250	<b>8,16</b>
8	250	zwart glanzend	DSAC 833/250	<b>8,46</b>
9	250	zwart glanzend	DSAC 933/250	<b>8,68</b>
10	250	zwart glanzend	DSAC 1033/250	<b>8,92</b>
12,5	250	zwart glanzend	DSAC 1233/250	<b>9,80</b>
8	300	zwart glanzend	DSAC 833/300	<b>8,46</b>
10	300	zwart glanzend	DSAC 1033/300	<b>8,92</b>
12,5	300	zwart glanzend	DSAC 1233/300	<b>9,80</b>

#### Oppervlak: gecoat

22	250	antraciet <b>Nieuw</b>	DSAC 2216/250	<b>11,90</b>
22	250	platinagrijs <b>Nieuw</b>	DSAC 2236/250	<b>11,90</b>

**OUTDOOR**  
Nieuwe kleuren in nieuwe 22 mm hoogte - ideaal voor het leggen van 20 mm terrastegels



### DUROSOL Aluminium

L-vormig randprofiel voor wanden en vloeren met een smalle zichtbare rand  
Materiaal: Aluminium

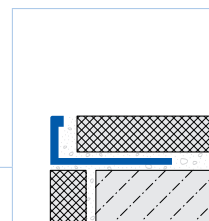

VE1	VE2	VE3	Cat.
10	40	-	A

Hoogte mm	Lengte cm	Kleur	Referentie	€/m1
-----------	-----------	-------	------------	------

#### Oppervlak: natuur

6	100	natuur	DSA 60/100	<b>5,68</b>
8	100	natuur	DSA 80/100	<b>5,80</b>
9	100	natuur	DSA 90/100	<b>5,90</b>
10	100	natuur	DSA 100/100	<b>6,04</b>
11	100	natuur	DSA 110/100	<b>6,46</b>
12,5	100	natuur	DSA 125/100	<b>6,74</b>
15	100	natuur	DSA 150/100	<b>7,30</b>
2	250	natuur	DSA 20/250	<b>4,88</b>
3	250	natuur	DSA 30/250	<b>4,98</b>
4,5	250	natuur	DSA 45/250	<b>5,12</b>
6	250	natuur	DSA 60/250	<b>5,42</b>
8	250	natuur	DSA 80/250	<b>5,52</b>
9	250	natuur	DSA 90/250	<b>5,58</b>
10	250	natuur	DSA 100/250	<b>5,68</b>
11	250	natuur	DSA 110/250	<b>5,86</b>
12,5	250	natuur	DSA 125/250	<b>6,04</b>
15	250	natuur	DSA 150/250	<b>6,82</b>
16,5	250	natuur	DSA 165/250	<b>7,42</b>
18,5	250	natuur	DSA 185/250	<b>7,94</b>
20	250	natuur	DSA 200/250	<b>8,26</b>
22	250	natuur	DSA 220/250	<b>8,74</b>
25	250	natuur	DSA 250/250	<b>9,20</b>
30	250	natuur	DSA 300/250	<b>10,20</b>
8	300	natuur	DSA 80/300	<b>5,52</b>
9	300	natuur	DSA 90/300	<b>5,58</b>
10	300	natuur	DSA 100/300	<b>5,68</b>
11	300	natuur	DSA 110/300	<b>5,86</b>
12,5	300	natuur	DSA 125/300	<b>6,04</b>
15	300	natuur	DSA 150/300	<b>6,82</b>





### DUROSOL Aluminium

L-vormig randprofiel voor wanden en vloeren met een smalle zichtbare rand  
Materiaal: Aluminium

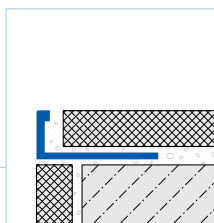

VE1	VE2	VE3	Cat.
10	40	–	A

Hoogte mm	Lengte cm	Kleur	Referentie	€/m1
-----------	-----------	-------	------------	------

#### Oppervlak: geanodiseerd

6	100	zilver	DSAE 60/100	7,90
8	100	zilver	DSAE 80/100	8,24
9	100	zilver	DSAE 90/100	8,44
10	100	zilver	DSAE 100/100	8,70
11	100	zilver	DSAE 110/100	9,04
12,5	100	zilver	DSAE 125/100	9,32
15	100	zilver	DSAE 150/100	10,86
2	250	zilver	DSAE 20/250	6,88
3	250	zilver	DSAE 30/250	6,98
4,5	250	zilver	DSAE 45/250	7,18
6	250	zilver	DSAE 60/250	7,42
8	250	zilver	DSAE 80/250	7,78
9	250	zilver	DSAE 90/250	7,90
10	250	zilver	DSAE 100/250	8,16
11	250	zilver	DSAE 110/250	8,42
12,5	250	zilver	DSAE 125/250	8,74
15	250	zilver	DSAE 150/250	10,10
22	250	zilver	DSAE 220/250	12,54
6	250	goud	DSAE 60-G/250	7,78
8	250	goud	DSAE 80-G/250	8,04
9	250	goud	DSAE 90-G/250	8,24
10	250	goud	DSAE 100-G/250	8,48
12,5	250	goud	DSAE 125-G/250	9,32
15	250	goud	DSAE 150-G/250	10,52
8	250	titanium	DSAE 80-T/250	8,04
10	250	titanium	DSAE 100-T/250	8,48
12,5	250	titanium	DSAE 125-T/250	9,32
8	300	zilver	DSAE 80/300	7,78
9	300	zilver	DSAE 90/300	7,90
10	300	zilver	DSAE 100/300	8,16
11	300	zilver	DSAE 110/300	8,44
12,5	300	zilver	DSAE 125/300	8,74
15	300	zilver	DSAE 150/300	10,10

Lengte 3 m



### DUROSOL Aluminium

L-vormig randprofiel voor wanden en vloeren met een smalle zichtbare rand  
Materiaal: Aluminium

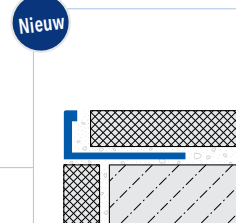

VE1	VE2	VE3	Cat.
10	40	–	A

Hoogte mm	Lengte cm	Kleur	Referentie	€/m1
-----------	-----------	-------	------------	------

#### Oppervlak: geanodiseerd geborsteld

8	250	zilver	DSAE 80-SF/250 <b>Nieuw</b>	9,38
10	250	zilver	DSAE 100-SF/250 <b>Nieuw</b>	9,84
12,5	250	zilver	DSAE 125-SF/250 <b>Nieuw</b>	10,54

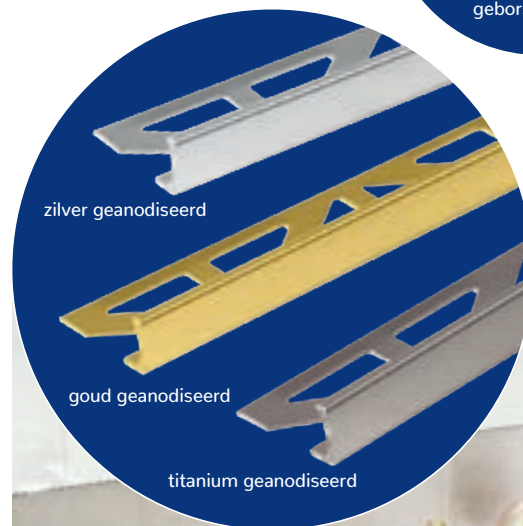

zilver geanodiseerd

goud geanodiseerd

titanium geanodiseerd





### DUROSOL Aluminium

L-vormig randprofiel voor wanden en vloeren met een smalle zichtbare rand  
Materiaal: Aluminium

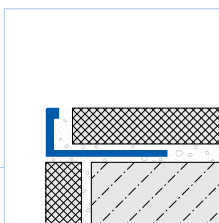

VE1	VE2	VE3	Cat.
10	40	-	AA

Hoogte mm	Lengte cm	Kleur	Referentie	€/m1
-----------	-----------	-------	------------	------

#### Oppervlak hoogglans geanodiseerd

6	250	zilver	DSA 662/250	<b>10,22</b>
8	250	zilver	DSA 862/250	<b>10,82</b>
10	250	zilver	DSA 1062/250	<b>11,32</b>
12,5	250	zilver	DSA 1262/250	<b>12,32</b>
8	250	titanium	DSA 863/250	<b>11,42</b>
10	250	titanium	DSA 1063/250	<b>11,66</b>
12,5	250	titanium	DSA 1263/250	<b>12,60</b>

### DUROSOL Aluminium

L-vormig randprofiel voor wanden en vloeren met een smalle zichtbare rand  
Materiaal: Aluminium

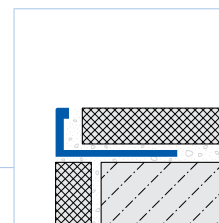

VE1	VE2	VE3	Cat.
10	40	-	AA

Hoogte mm	Lengte cm	Kleur	Referentie	€/m1
-----------	-----------	-------	------------	------

#### Oppervlak hoogglans geanodiseerd geborsteld

8	250	zilver	DSA 862-SF/250	<b>13,04</b>
10	250	zilver	DSA 1062-SF/250	<b>13,56</b>
12,5	250	zilver	DSA 1262-SF/250	<b>14,66</b>
8	250	titanium	DSA 863-SF/250	<b>13,40</b>
10	250	titanium	DSA 1063-SF/250	<b>13,96</b>
12,5	250	titanium	DSA 1263-SF/250	<b>15,12</b>

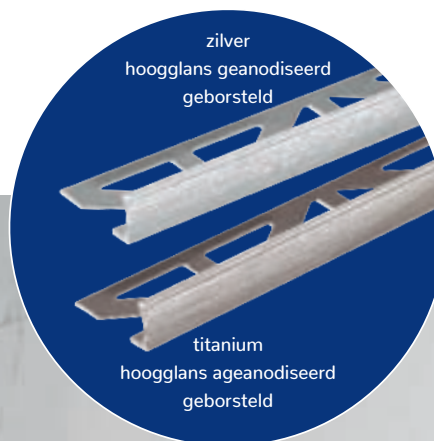
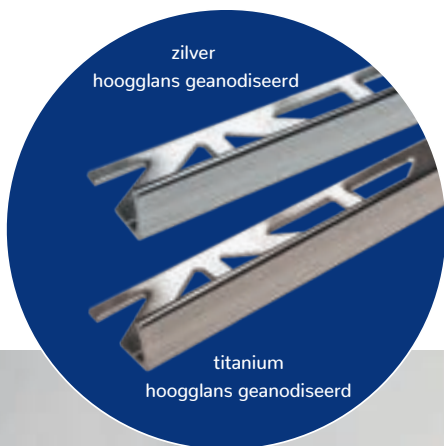



### DUROSOL Messing

L-vormig randprofiel voor wanden en vloeren met een smalle zichtbare rand  
Materiaal: Messing natuur

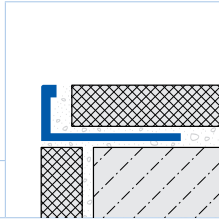

VE1	VE2	VE3	Cat.
10	40	300	A

Hoogte mm	Lengte cm	Kleur	Oppervlak	Referentie	€/m1
-----------	-----------	-------	-----------	------------	------

#### Oppervlak: natuur

3	250	messing	natuur	DSM 30/250	14,46
6	250	messing	natuur	DSM 60/250	15,38
8	250	messing	natuur	DSM 80/250	16,34
9	250	messing	natuur	DSM 90/250	16,84
10	250	messing	natuur	DSM 100/250	17,52
11	250	messing	natuur	DSM 110/250	18,04
12,5	250	messing	natuur	DSM 125/250	18,50
15	250	messing	natuur	DSM 150/250	20,90
18,5	250	messing	natuur	DSM 185/250	23,42
20	250	messing	natuur	DSM 200/250	24,26
22	250	messing	natuur	DSM 220/250	25,76
25	250	messing	natuur	DSM 250/250	27,50

### DUROSOL Messing

L-vormig randprofiel voor wanden en vloeren met een smalle zichtbare rand  
Materiaal: Messing

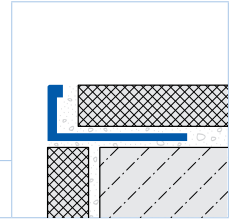

VE1	VE2	VE3	Cat.
10	40	300	A

Hoogte mm	Lengte cm	Kleur	Oppervlak	Referentie	€/m1
-----------	-----------	-------	-----------	------------	------

#### Oppervlak: hoogglans met beschermfolie

6	250	messing	gepolijst	DSM 60-SP/250	27,96
8	250	messing	gepolijst	DSM 80-SP/250	28,98
10	250	messing	gepolijst	DSM 100-SP/250	30,16
12,5	250	messing	gepolijst	DSM 125-SP/250	31,12

### DUROSOL Messing

L-vormig randprofiel voor wanden en vloeren met een smalle zichtbare rand  
Materiaal: Messing

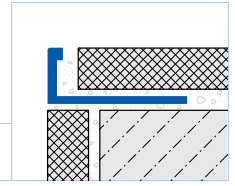

VE1	VE2	VE3	Cat.
10	40	300	A

Hoogte mm	Lengte cm	Kleur	Oppervlak	Referentie	€/m1
-----------	-----------	-------	-----------	------------	------

#### Oppervlak: verchromd

6	250	messing	verchromd	DSM 60-SC/250	38,28
8	250	messing	verchromd	DSM 80-SC/250	39,09
9	250	messing	verchromd	DSM 90-SC/250	39,82
10	250	messing	verchromd	DSM 100-SC/250	40,20
12,5	250	messing	verchromd	DSM 125-SC/250	41,20





### DUROSOL Roestvrij staal (V2A/304)

L-vormig randprofiel voor wanden en vloeren met een smalle zichtbare rand  
Materiaal: Roestvrij staal (V2A/304)

Roestvrij  
Staal



VE1	VE2	VE3	Cat.
10	40	300	A

Hoogte mm	Lengte cm	Kleur	Referentie	€/m1
-----------	-----------	-------	------------	------

#### Oppervlak natuur

6	100	natuur	DSE 60/100	17,70
8	100	natuur	DSE 80/100	18,44
10	100	natuur	DSE 100/100	19,36
11	100	natuur	DSE 110/100	19,60
12,5	100	natuur	DSE 125/100	19,88
2	250	natuur	DSE 20/250	15,16
3	250	natuur	DSE 30/250	15,16
4,5	250	natuur	DSE 45/250	15,84
6	250	natuur	DSE 60/250	16,42
7	250	natuur	DSE 70/250	Nieuw 16,50
8	250	natuur	DSE 80/250	17,00
9	250	natuur	DSE 90/250	17,50
10	250	natuur	DSE 100/250	17,94
11	250	natuur	DSE 110/250	18,16
12,5	250	natuur	DSE 125/250	18,44
14	250	natuur	DSE 140/250	18,96
15	250	natuur	DSE 150/250	19,60
17	250	natuur	DSE 170/250	20,42
20	250	natuur	DSE 200/250	21,86
22	250	natuur	DSE 220/250	23,38
25	250	natuur	DSE 250/250	25,04
30	250	natuur	DSE 300/250	26,88
6	300	natuur	DSE 60/300	16,42
8	300	natuur	DSE 80/300	17,00
9	300	natuur	DSE 90/300	17,50
10	300	natuur	DSE 100/300	17,94
11	300	natuur	DSE 110/300	18,16
12,5	300	natuur	DSE 125/300	18,44
15	300	natuur	DSE 150/300	19,60

#### Materiaal: Roestvrij staal (V4A/316); Oppervlak natuur

6	250	natuur	DSE 60 V4A/250	19,26
8	250	natuur	DSE 80 V4A/250	19,96
10	250	natuur	DSE 100 V4A/250	20,94
12,5	250	natuur	DSE 125 V4A/250	21,56



### DUROSOL Roestvrij staal (V2A/304)

L-vormig randprofiel voor wanden en vloeren met een smalle zichtbare rand  
Materiaal: Roestvrij staal (V2A/304)

Roestvrij  
Staal

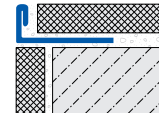

VE1	VE2	VE3	Cat.
10	40	300	A

Hoogte mm	Lengte cm	Kleur	Referentie	€/m1
-----------	-----------	-------	------------	------

#### Oppervlak hoogglans gepolijst met beschermfolie

3	250	natuur	DSE 30-SP/250	22,68
4,5	250	natuur	DSE 45-SP/250	23,50
6	250	natuur	DSE 60-SP/250	24,62
8	250	natuur	DSE 80-SP/250	25,50
9	250	natuur	DSE 90-SP/250	25,98
10	250	natuur	DSE 100-SP/250	26,48
11	250	natuur	DSE 110-SP/250	27,00
12,5	250	natuur	DSE 125-SP/250	27,46
15	250	natuur	DSE 150-SP/250	29,06
17	250	natuur	DSE 170-SP/250	30,48
20	250	natuur	DSE 200-SP/250	32,72
22	250	natuur	DSE 220-SP/250	35,00
25	250	natuur	DSE 250-SP/250	37,38
30	250	natuur	DSE 300-SP/250	40,10

VE1	VE2	VE3	Cat.
10	40	-	A

NIUW  
HOOGTEN

#### Oppervlak geborsteld met beschermfolie

6	250	natuur	DSE 60-SF/250	Nieuw 26,80
7	250	natuur	DSE 70-SF/250	Nieuw 27,62
8	250	natuur	DSE 80-SF/250	28,48
10	250	natuur	DSE 100-SF/250	30,24
11	250	natuur	DSE 110-SF/250	31,06
12,5	250	natuur	DSE 125-SF/250	31,72

Lengte  
3 m





### DUROSOL Aluminium Z-Flex

Flexibel L-vormig randprofiel voor wanden en vloeren met een smalle zichtbare rand  
Materiaal: Aluminium

**Z-Flex**

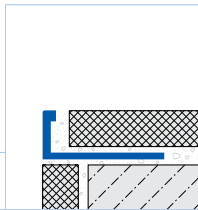

VE1	VE2	VE3				Cat.
10	40	-				A

Hoogte mm	Lengte cm	Kleur	Oppervlak	Referentie	€/m1
2	250	zilver	natuur	DSA 20-ZF/250	7,44
3	250	zilver	natuur	DSA 30-ZF/250	7,56
4,5	250	zilver	natuur	DSA 45-ZF/250	7,72
6	250	zilver	natuur	DSA 60-ZF/250	7,90
8	250	zilver	natuur	DSA 80-ZF/250	8,24
10	250	zilver	natuur	DSA 100-ZF/250	8,42
11	250	zilver	natuur	DSA 110-ZF/250	8,62
12,5	250	zilver	natuur	DSA 125-ZF/250	8,80
15	250	zilver	natuur	DSA 150-ZF/250	9,40
18,5	250	zilver	natuur	DSA 185-ZF/250	9,98
20	250	zilver	natuur	DSA 200-ZF/250	10,40
22	250	zilver	natuur	DSA 220-ZF/250	10,78
25	250	zilver	natuur	DSA 250-ZF/250	11,10
2	250	zilver	geanodiseerd	DSAE 20-ZF/250	9,82
3	250	zilver	geanodiseerd	DSAE 30-ZF/250	9,82
4,5	250	zilver	geanodiseerd	DSAE 45-ZF/250	10,04
6	250	zilver	geanodiseerd	DSAE 60-ZF/250	10,22
8	250	zilver	geanodiseerd	DSAE 80-ZF/250	10,48
10	250	zilver	geanodiseerd	DSAE 100-ZF/250	11,06
11	250	zilver	geanodiseerd	DSAE 110-ZF/250	11,36
12,5	250	zilver	geanodiseerd	DSAE 125-ZF/250	11,70
15	250	zilver	geanodiseerd	DSAE 150-ZF/250	11,80

### DUROSOL Roestvrij staal (V2A/304) Z-Flex

Flexibel L-vormig randprofiel voor wanden en vloeren met een smalle zichtbare rand  
Materiaal: Roestvrij staal (V2A/304)

**Z-Flex**

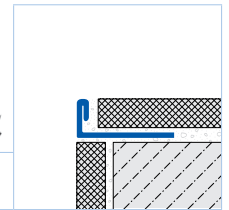

VE1	VE2	VE3				Cat.
10	40	-				A

Hoogte mm	Lengte cm	Kleur	Oppervlak	Referentie	€/m1
3	250	zilver	natuur	DSE 30-ZF/250	18,34
4,5	250	zilver	natuur	DSE 45-ZF/250	18,96
6	250	zilver	natuur	DSE 60-ZF/250	19,60
8	250	zilver	natuur	DSE 80-ZF/250	20,14
10	250	zilver	natuur	DSE 100-ZF/250	21,06
11	250	zilver	natuur	DSE 110-ZF/250	21,30
12,5	250	zilver	natuur	DSE 125-ZF/250	21,64

### DUROSOL Roestvrij staal (V2A/304) Z-Flex

Oppervlak: gepolijst of geborsteld verkrijgbaar op aanvraag



### DUROSOL Messing Z-Flex

Flexibel L-vormig randprofiel voor wanden en vloeren met een smalle zichtbare rand  
Materiaal: Messing

**Z-Flex**

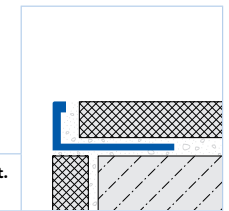

VE1	VE2	VE3				Cat.
10	40	-				A

Hoogte mm	Lengte cm	Materiaal	Oppervlak	Referentie	€/m1
3	250	Messing	natuur	DSM 30-ZF/250	17,12
6	250	Messing	natuur	DSM 60-ZF/250	18,92
8	250	Messing	natuur	DSM 80-ZF/250	19,96
10	250	Messing	natuur	DSM 100-ZF/250	21,14
11	250	Messing	natuur	DSM 110-ZF/250	21,66
12,5	250	Messing	natuur	DSM 125-ZF/250	22,18
15	250	Messing	natuur	DSM 150-ZF/250	23,60
18,5	250	Messing	natuur	DSM 185-ZF/250	26,22
20	250	Messing	natuur	DSM 200-ZF/250	27,12

Met de Z-Flex Curver kunnen DUROSOL profielen precies gebogen worden. Voor Z-Flex Curver zie pagina 169/175



### DUROSOL PVC

L-vormig randprofiel voor wanden en vloeren met een smalle zichtbare rand  
Materiaal: PVC glans

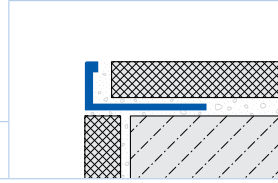

VE1	VE2	VE3	Cat.
10	100	-	A C
Hoogte mm	Lengte cm	Kleur	Referentie

#### Materiaal: PVC

6	250	wit	DSP 630/250	3,78
6	250	zwart	DSP 633/250	3,78
6	250	zilver grijs	DSP 651/250	3,78
8	250	wit	DSP 830/250	3,94
8	250	zwart	DSP 833/250	3,94
8	250	zilver grijs	DSP 851/250	3,94
10	250	wit	DSP 1030/250	4,22
10	250	zwart	DSP 1033/250	4,22
10	250	zilver grijs	DSP 1051/250	4,22
11	250	wit	DSP 1130/250	4,38
12,5	250	wit	DSP 1230/250	4,54
12,5	250	zwart	DSP 1233/250	4,54
12,5	250	zilver grijs	DSP 1251/250	4,54
6	300	wit	DSP 630/300	3,78
8	300	wit	DSP 830/300	3,94
10	300	wit	DSP 1030/300	4,22

Nieuw Hoogte

Lengte 3 m

### DUROSOL 5mil

Verlengd L-vormig randprofiel voor wanden en vloeren

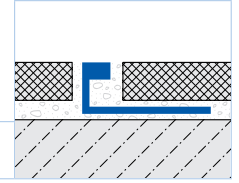

VE1	VE2	VE3	Cat.
10	40	-	A
Hoogte mm	Lengte cm	Materiaal Oppervlak	Referentie

#### Materiaal: Messing

9	250	Messing natuur	DSM 90-5/250	23,00
11	250	Messing natuur	DSM 110-5/250	24,70
12,5	250	Messing natuur	DSM 125-5/250	26,56
9	250	Messing verchromd	DSM 90-5-SC/250	45,10
11	250	Messing verchromd	DSM 110-5-SC/250	46,80
12,5	250	Messing verchromd	DSM 125-5-SC/250	48,66

### DUROSOL 5mil Messing Z-Flex

Flexibel verlengd L-vormig randprofiel voor wanden en vloeren

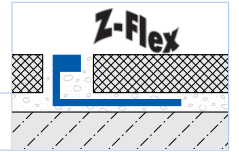

VE1	VE2	VE3	Cat.
10	40	-	A
Hoogte mm	Lengte cm	Materiaal Oppervlak	Referentie

#### Materiaal: Messing

9	250	Messing natuur	DSM 90-5-ZF/250	28,50
11	250	Messing natuur	DSM 110-5-ZF/250	30,10
12,5	250	Messing natuur	DSM 125-5-ZF/250	32,26

Met de Z-Flex Curver kunnen DUROSOL 5mil profielen precies gebogen worden. Voor Z-Flex Curver zie pagina 169 / 175.

#### DUROSOL 5mil

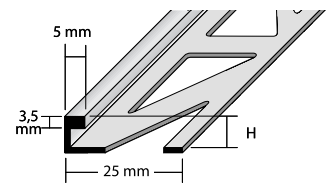



## DURONDELL

Rond hoekprofiel voor wanden en vloeren  
Materiaal: Aluminium

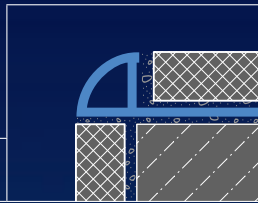

VE1	VE2	VE3	Cat.
10	40	-	A

Buitenhoek  
Materiaal:  
Aluminium  
gecoat



Binnenhoek  
Materiaal:  
Aluminium  
gecoat



VE1	VE2	VE3	Cat.
1	-	-	A

VE1	VE2	VE3	Cat.
1	-	-	A

Hoogte mm	Lengte cm	Kleur	Referentie	€/m1
-----------	-----------	-------	------------	------

### Oppervlak: gecoat

8	250	RAL 0808005 zand	DRAC 880/250	11,92
10	250	RAL 0808005 zand	DRAC 1080/250	12,68
12,5	250	RAL 0808005 zand	DRAC 1280/250	13,90
8	250	RAL 0006500 betongrijs	DRAC 865/250	11,92
10	250	RAL 0006500 betongrijs	DRAC 1065/250	12,68
12,5	250	RAL 0006500 betongrijs	DRAC 1265/250	13,90
8	250	RAL 9011 zwart mat	DRACM 811/250	11,92
10	250	RAL 9011 zwart mat	DRACM 1011/250	12,68
12,5	250	RAL 9011 zwart mat	DRACM 1211/250	13,90
8	300	RAL 0808005 zand	DRAC 880/300	11,92
10	300	RAL 0808005 zand	DRAC 1080/300	12,68
12,5	300	RAL 0808005 zand	DRAC 1280/300	13,90
8	300	RAL 0006500 betongrijs	DRAC 865/300	11,92
10	300	RAL 0006500 betongrijs	DRAC 1065/300	12,68
12,5	300	RAL 0006500 betongrijs	DRAC 1265/300	13,90
8	300	RAL 9011 zwart mat	DRACM 811/300	11,92
10	300	RAL 9011 zwart mat	DRACM 1011/300	12,68
12,5	300	RAL 9011 zwart mat	DRACM 1211/300	13,90

Referentie	Stuk/Bliester	€/Stuk
------------	---------------	--------

### Bliester 2 Stuk

DRAC 880-Y ECO/2	2	6,90
DRAC 1080-Y ECO/2	2	7,00
DRAC 1280-Y ECO/2	2	7,10
DRAC 865-Y ECO/2	2	6,90
DRAC 1065-Y ECO/2	2	7,00
DRAC 1265-Y ECO/2	2	7,10
DRACM 811-Y/2	2	6,90
DRACM 1011-Y/2	2	7,00
DRACM 1211-Y/2	2	7,10

Referentie	Stuk/Bliester	€/Stuk
------------	---------------	--------

### Bliester 2 Stuk

DRAC 880-YI ECO/2	2	6,90
DRAC 1080-YI ECO/2	2	7,00
DRAC 1280-YI ECO/2	2	7,10
DRAC 865-YI ECO/2	2	6,90
DRAC 1065-YI ECO/2	2	7,00
DRAC 1265-YI ECO/2	2	7,10
DRACM 811-YI/2	2	6,90
DRACM 1011-YI/2	2	7,00
DRACM 1211-YI/2	2	7,10

### Zak 20 Stuk

DRACM 811-Y/20	20	6,50
DRACM 1011-Y/20	20	6,62
DRACM 1211-Y/20	20	6,74

### Zak 20 Stuk

DRACM 811-YI/20	20	6,50
DRACM 1011-YI/20	20	6,62
DRACM 1211-YI/20	20	6,74

Materiaal: metaal gegoten  
Kleur: zwart mat

Materiaal: metaal gegoten  
Kleur: zwart mat

### Bliester 2 Stuk

DRACM 1011-Y ECO/2	2	5,12
--------------------	---	------

### Bliester 2 Stuk

DRACM 1011-YI ECO/2	2	5,12
---------------------	---	------

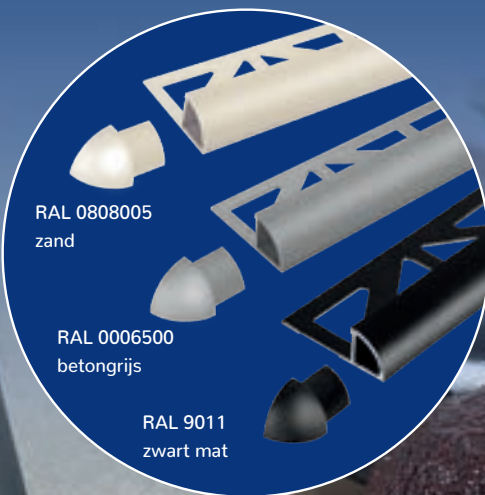

DURAPLUS  
DIAMOND van pagina 9  
SQUARELINE van pagina 12  
DUROSOL van pagina 22  
myVARIO-LINE van pagina 119  
SHOWER-GK van pagina 124  
TI-SHELF van pagina 132





### DURONDELL SALT'n'PEPPER

Rond hoekprofiel voor wanden en vloeren met fijne structuur

Materiaal: Aluminium gecoat

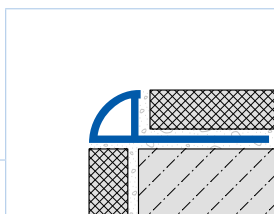

VE1	VE2	VE3	Cat.
10	40	-	A

Hoogte mm	Lengte cm	Kleur	Referentie	€/m1
-----------	-----------	-------	------------	------

#### Oppervlak gecoat \*

10	250	Salt'n'pepper wit	DRAC 1044/250 *	10,06
12,5	250	Salt'n'pepper wit	DRAC 1244/250 *	11,54
10	250	Salt'n'pepper antraciet	DRAC 1045/250 *	10,06
12,5	250	Salt'n'pepper antraciet	DRAC 1245/250 *	11,54
10	250	Salt'n'pepper zwart bruin	DRAC 1046/250 *	10,06
12,5	250	Salt'n'pepper zwart bruin	DRAC 1246/250 *	11,54

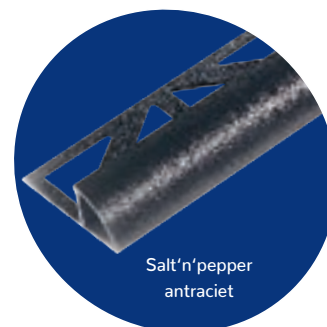

### DURONDELL Aluminium

Rond hoekprofiel voor wanden en vloeren

Materiaal: Aluminium

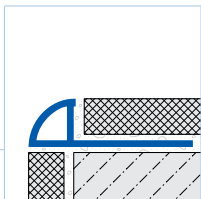

Buitenhoek  
Materiaal:  
Aluminium  
gecoat

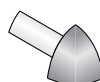

Binnenhoek  
Materiaal:  
Aluminium  
gecoat



VE1	VE2	VE3	Cat.
10	40	-	A

VE1	VE2	VE3
1	-	-

VE1	VE2	VE3
1	-	-

Hoogte mm	Lengte cm	Kleur	Referentie	€/m1	Referentie	Stuk/Blister	€/Stuk	Referentie	Stuk/Zak	€/Stuk	Referentie	Stuk/Blister	€/Stuk
-----------	-----------	-------	------------	------	------------	--------------	--------	------------	----------	--------	------------	--------------	--------

#### Oppervlak gecoat

6	250	wit glanzend	DRAC 630/250	10,52	DRAC 630-Y/2	2	6,28	DRAC 630-Y/20	20	5,68	DRAC 630-YI/2	2	6,28
8	250	wit glanzend	DRAC 830/250	11,04	DRAC 830-Y/2	2	6,28	DRAC 830-Y/20	20	5,68	DRAC 830-YI/2	2	6,28
10	250	wit glanzend	DRAC 1030/250	11,74	DRAC 1030-Y/2	2	6,28	DRAC 1030-Y/20	20	5,68	DRAC 1030-YI/2	2	6,28
12,5	250	wit glanzend	DRAC 1230/250	12,86	DRAC 1230-Y/2	2	6,28	DRAC 1230-Y/20	20	5,68	DRAC 1230-YI/2	2	6,28

8	300	wit glanzend	DRAC 830/300	11,04
10	300	wit glanzend	DRAC 1030/300	11,74
12,5	300	wit glanzend	DRAC 1230/300	12,86



Lengte  
3 m



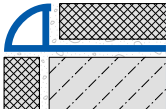
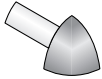

### DURONDELL Aluminium

Rond hoekprofiel voor wanden  
Materiaal: Aluminium

				Buitenhoek Materiaal: Aluminium gecoat met structuur						Binnenhoek Materiaal: Aluminium gecoat met structuur					
				VE1	VE2	VE3	Cat.	VE1	VE2	VE3	VE1	VE2	VE3	1	-

Hoogte mm	Lengte cm	Kleur	Referentie	€/m1	Referentie	Stuk/Bliester	€/Stuk	Referentie	Stuk/Bliester	€/Stuk
-----------	-----------	-------	------------	------	------------	---------------	--------	------------	---------------	--------

#### Oppervlak: : gecoat met structuur

10	250	beige	DRACS 1032/250	17,28	DRACS 1032-Y/2	2	9,28	DRACS 1032-YI/2	2	9,28
11	250	beige	DRACS 1132/250	18,10	DRACS 1132-Y/2	2	9,28 <b>Nieuw</b>	DRACS 1132-YI/2	2	9,28
10	250	bruin	DRACS 1035/250	17,28	DRACS 1035-Y/2	2	9,28	DRACS 1035-YI/2	2	9,28
11	250	bruin	DRACS 1135/250	18,10	DRACS 1135-Y/2	2	9,28 <b>Nieuw</b>	DRACS 1135-YI/2	2	9,28
10	250	antraciet	DRACS 1033/250	17,28	DRACS 1033-Y/2	2	9,28	DRACS 1033-YI/2	2	9,28
11	250	antraciet	DRACS 1133/250	18,10	DRACS 1133-Y/2	2	9,28 <b>Nieuw</b>	DRACS 1133-YI/2	2	9,28

Nieuwe  
hoogte  
11 mm





### DURONDELL Aluminium

Rond hoekprofiel voor wanden en vloeren  
 Materiaal: Aluminium geanodiseerd

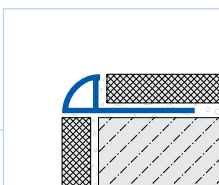

VE1	VE2	VE3	Cat.
10	40	-	A

Hoogte mm	Lengte cm	Kleur	Referentie	€/m1
-----------	-----------	-------	------------	------

#### Oppervlak: geanodiseerd

6	250	zilver	DRAE 60/250	8,44
8	250	zilver	DRAE 80/250	9,12
10	250	zilver	DRAE 100/250	9,86
11	250	zilver	DRAE 110/250	10,26
12,5	250	zilver	DRAE 125/250	10,82

10	250	goud	DRAE 100-G/250	10,40
----	-----	------	----------------	-------

8	250	titanium	DRAE 80-T/250	9,60
10	250	titanium	DRAE 100-T/250	10,40
12,5	250	titanium	DRAE 125-T/250	11,38

#### Oppervlak: geanodiseerd

6	300	zilver	DRAE 60/300	8,44
8	300	zilver	DRAE 80/300	9,12
10	300	zilver	DRAE 100/300	9,86
12,5	300	zilver	DRAE 125/300	10,82



Binnen-/  
buitenhoeken  
P. 36 - 37

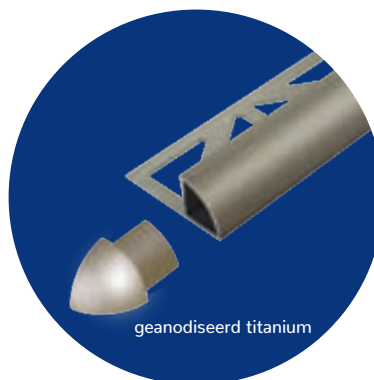



Lengte  
3 m





**DURONDELL  
Aluminium**

Buitenhoek Materiaal: Aluminium					Buitenhoek Materiaal: Aluminium				
VE1 1	VE2 -	VE3 -	<b>Cat. A</b>		VE1 1	VE2 -	VE3 -	<b>Cat. A</b>	

Hoogte mm	Kleur	Referentie	Stuk/ Blister	€/ Stuk	Referentie	Stuk/ Zak	€/ Stuk
--------------	-------	------------	------------------	------------	------------	--------------	------------

**Oppervlak: geanodiseerd**

6	zilver	DRAE 60-Y/2	2	<b>5,28</b>	DRAE 60-Y/20	20	<b>4,78</b>
8	zilver	DRAE 80-Y/2	2	<b>5,28</b>	DRAE 80-Y/20	20	<b>4,78</b>
10	zilver	DRAE 100-Y/2	2	<b>5,28</b>	DRAE 100-Y/20	20	<b>4,78</b>
11	zilver	DRAE 110-Y/2	2	<b>5,28</b>			
12,5	zilver	DRAE 125-Y/2	2	<b>5,28</b>	DRAE 125-Y/20	20	<b>4,78</b>
10	goud	DRAE 100-G-Y/2	2	<b>5,51</b>	DRAE 100-G-Y/20	20	<b>4,98</b>
8	titanium	DRAE 80-T-Y/2	2	<b>5,51</b>	DRAE 80-T-Y/20	20	<b>4,98</b>
10	titanium	DRAE 100-T-Y/2	2	<b>5,51</b>	DRAE 100-T-Y/20	20	<b>4,98</b>
12,5	titanium	DRAE 125-T-Y/2	2	<b>5,51</b>	DRAE 125-T-Y/20	20	<b>4,98</b>



zilver geanodiseerd



goud geanodiseerd



titanium geanodiseerd

Buitenhoek ECO  
Materiaal: metaal gegoten

Buitenhoek ECO  
Materiaal: metaal gegoten

Hoogte mm	Kleur	Referentie	Stuk/ Blister	€/ Stuk	Referentie	Stuk/ Zak	€/ Stuk
--------------	-------	------------	------------------	------------	------------	--------------	------------

**Oppervlak: geanodiseerd**

8	zilver	DRAE 80-Y ECO/2	2	<b>4,61</b>			
10	zilver	DRAE 100-Y ECO/2	2	<b>4,61</b>	DRAE 100-Y ECO/20	20	<b>3,56</b>
12,5	zilver	DRAE 125-Y ECO/2	2	<b>4,61</b>			
8	titanium	DRAE 80-T-Y ECO/2	2	<b>4,98</b>			
10	titanium	DRAE 100-T-Y ECO/2	2	<b>4,98</b>			
12,5	titanium	DRAE 125-T-Y ECO/2	2	<b>4,98</b>			

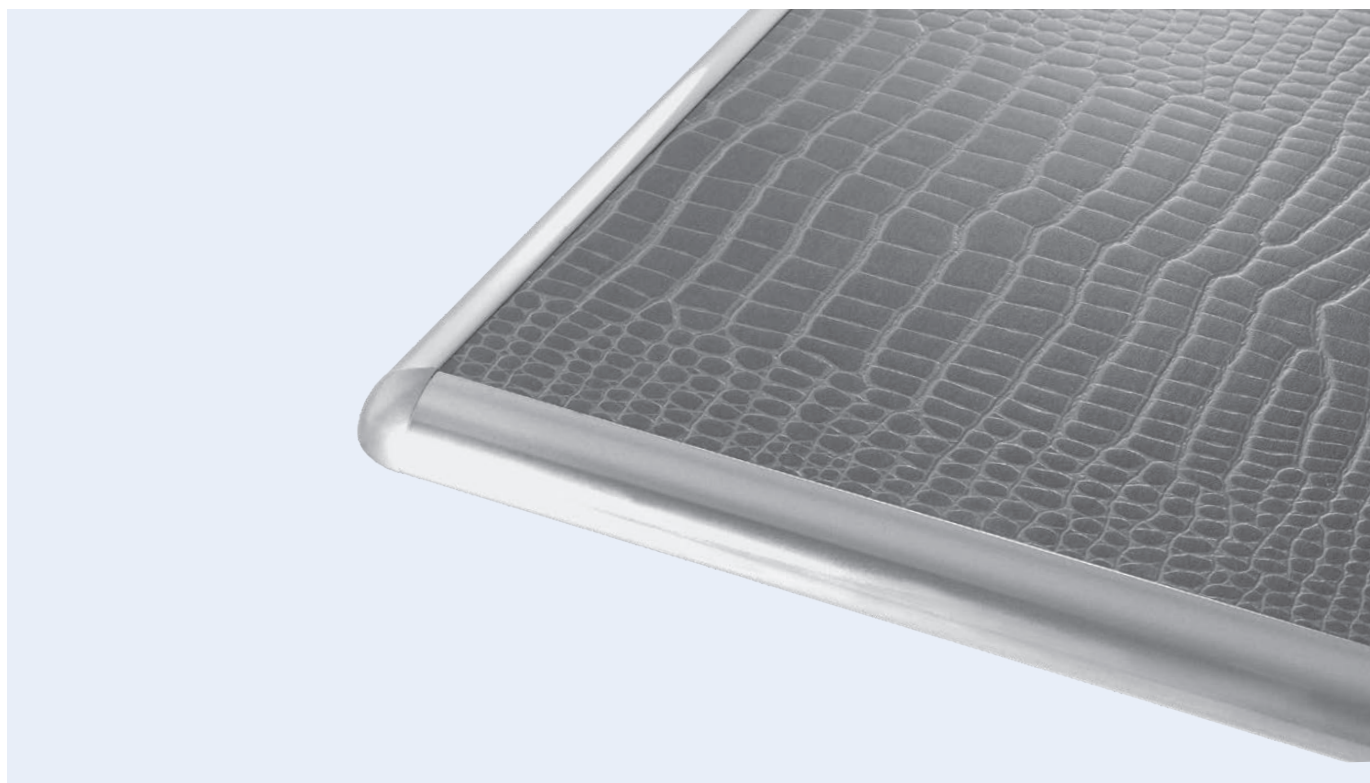



**DURONDELL  
 Aluminium**

Binnenhoek Materiaal: Aluminium				Binnenhoek Materiaal: Aluminium			
							
VE1	VE2	VE3	Cat.	VE1	VE2	VE3	Cat.
1	-	-	<b>A</b>	1	-	-	<b>A</b>

Hoogte mm	Kleur	Referentie	Stuk/ Blister	€/Stuk	Referentie	Stuk/ Zak	€/Stuk
-----------	-------	------------	------------------	--------	------------	--------------	--------

**Oppervlak: geanodiseerd**

6	zilver	DRAE 60-YI/2	2	<b>5,28</b>	DRAE 60-YI/20	20	<b>4,78</b>
8	zilver	DRAE 80-YI/2	2	<b>5,28</b>	DRAE 80-YI/20	20	<b>4,78</b>
10	zilver	DRAE 100-YI/2	2	<b>5,28</b>	DRAE 100-YI/20	20	<b>4,78</b>
11	zilver	DRAE 110-YI/2	2	<b>5,28</b>			
12,5	zilver	DRAE 125-YI/2	2	<b>5,28</b>	DRAE 125-YI/20	20	<b>4,78</b>
10	goud	DRAE 100-G-YI/2	2	<b>5,51</b>			
8	titanium	DRAE 80-T-YI/2	2	<b>5,51</b>	DRAE 80-T-YI/20	20	<b>4,98</b>
10	titanium	DRAE 100-T-YI/2	2	<b>5,51</b>	DRAE 100-T-YI/20	20	<b>4,98</b>
12,5	titanium	DRAE 125-T-YI/2	2	<b>5,51</b>	DRAE 125-T-YI/20	20	<b>4,98</b>



zilver geanodiseerd



goud geanodiseerd



titanium geanodiseerd

Binnenhoek ECO  
 Materiaal: metaal gegoten

Binnenhoek ECO  
 Materiaal: metaal gegoten

Hoogte mm	Kleur	Referentie	Stuk/ Blister	€/Stuk	Referentie	Stuk/ Zak	€/Stuk
-----------	-------	------------	------------------	--------	------------	--------------	--------

**Oppervlak: geanodiseerd**

8	zilver	DRAE 80-YI ECO/2	2	<b>4,61</b>			
10	zilver	DRAE 100-YI ECO/2	2	<b>4,61</b>	DRAE 100-YI ECO/20	20	<b>3,56</b>
12,5	zilver	DRAE 125-YI ECO/2	2	<b>4,61</b>			
8	titanium	DRAE 80-T-YI ECO/2	2	<b>5,17</b>			
10	titanium	DRAE 100-T-YI ECO/2	2	<b>5,17</b>			
12,5	titanium	DRAE 125-T-YI ECO/2	2	<b>5,17</b>			





### DURONDELL Aluminium

Rond hoekprofiel voor wanden en vloeren  
Materiaal: Aluminium

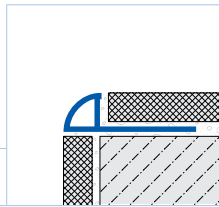

VE1	VE2	VE3	Cat.
10	40	-	AA

#### Oppervlak: hoogglans geanodiseerd

Hoogte mm	Lengte cm	Kleur	Referentie	€/m1
6	250	zilver	DRA 662/250	11,46
8	250	zilver	DRA 862/250	12,72
10	250	zilver	DRA 1062/250	13,56
12,5	250	zilver	DRA 1262/250	14,94
10	250	goud	DRA 1061/250	14,24
6	300	zilver	DRA 662/300	11,24
8	300	zilver	DRA 862/300	12,44
10	300	zilver	DRA 1062/300	13,32

Lengte  
3 m

VE1	VE2	VE3	Cat.
1	-	-	AA

#### Oppervlak: hoogglans geanodiseerd

Referentie	Stuk/Blister	€/Stuk	Referentie	Stuk/Zak	€/Stuk
DRA 662-Y/2	2	5,85			
DRA 862-Y/2	2	5,85	DRA 862-Y/20	20	5,64
DRA 1062-Y/2	2	5,85	DRA 1062-Y/20	20	5,64
DRA 1262-Y/2	2	5,85	DRA 1262-Y/20	20	5,64
DRA 1061-Y/2	2	5,85			

VE1	VE2	VE3	Cat.
1	-	-	AA

#### Oppervlak: hoogglans geanodiseerd

Hoogte mm	Kleur	Referentie	Stuk/Blister	€/Stuk	Referentie	Stuk/Zak	€/Stuk
6	zilver	DRA 662-YI/2	2	8,24			
8	zilver	DRA 862-YI/2	2	8,24	DRA 862-YI/20	20	7,94
10	zilver	DRA 1062-YI/2	2	8,24	DRA 1062-YI/20	20	7,94
12,5	zilver	DRA 1262-YI/2	2	8,24	DRA 1262-YI/20	20	7,94
10	goud	DRA 1061-YI/2	2	8,24			





### DURONDELL Aluminium

Rond hoekprofiel voor wanden en vloeren  
 Materiaal: Aluminium

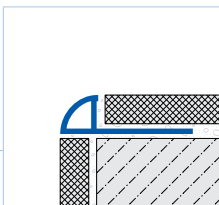

VE1	VE2	VE3	Cat.
10	40	-	AA
Hoogte mm	Lengte cm	Kleur	Referentie

Oppervlak: hoogglans geanodiseerd geborsteld				
8	250	zilver	DRA 862-SF/250	15,22
10	250	zilver	DRA 1062-SF/250	16,38
12,5	250	zilver	DRA 1262-SF/250	17,94
8	250	titanium	DRA 863-SF/250	16,00
10	250	titanium	DRA 1063-SF/250	17,10
12,5	250	titanium	DRA 1263-SF/250	18,76
8	300	zilver	DRA 862-SF/300	14,50
10	300	zilver	DRA 1062-SF/300	15,60
12,5	300	zilver	DRA 1262-SF/300	17,10

Buitenhoek					Buitenhoek				
Materiaal: Aluminium hoogglans geanodiseerd geborsteld					Materiaal: Aluminium hoogglans geanodiseerd geborsteld				
VE1	VE2	VE3	Cat.	Stuk/Blister	€/Stuk	Referentie	Stuk/Zak	€/Stuk	
1	-	-	AA	2	10,82	DRA 862-SF-Y/2	20	8,84	
1	-	-	AA	2	10,82	DRA 1062-SF-Y/2	20	8,84	
1	-	-	AA	2	11,67	DRA 863-SF-Y/2	20	9,14	
1	-	-	AA	2	11,67	DRA 1063-SF-Y/2	20	9,14	

Lengte 3 m

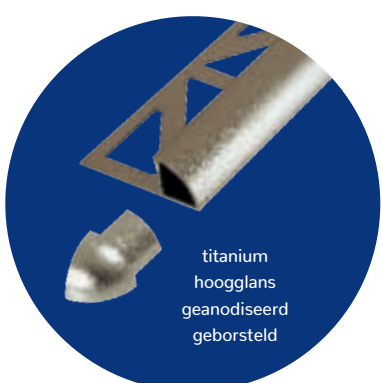

Buitenhoek ECO  
 Materiaal: metaal gegoten

Hoogte mm	Kleur	Referentie	Stuk/Blister	€/Stuk	Referentie	Stuk/Zak	€/Stuk
8	zilver	DRA 862-SF-Y ECO/2	2	7,21	DRA 1062-SF-Y ECO/20	20	5,90
10	zilver	DRA 1062-SF-Y ECO/2	2	7,21			
12,5	zilver	DRA 1262-SF-Y ECO/2	2	7,21			
8	titanium	DRA 863-SF-Y ECO/2	2	7,78	DRA 863-SF-Y ECO/20	20	9,14
10	titanium	DRA 1063-SF-Y ECO/2	2	7,78			
12,5	titanium	DRA 1263-SF-Y ECO/2	2	7,78			

Binnenhoek					Binnenhoek				
Materiaal: Aluminium hoogglans geanodiseerd geborsteld					Materiaal: Aluminium hoogglans geanodiseerd geborsteld				
VE1	VE2	VE3	Cat.	Stuk/Blister	€/Stuk	Referentie	Stuk/Zak	€/Stuk	
1	-	-	AA	2	10,82	DRA 862-SF-YI/2	20	8,84	
1	-	-	AA	2	10,82	DRA 1062-SF-YI/2	20	8,84	
1	-	-	AA	2	11,67	DRA 863-SF-YI/2	20	9,14	
1	-	-	AA	2	11,67	DRA 1063-SF-YI/2	20	9,14	

Hoogte mm	Kleur	Referentie	Stuk/Blister	€/Stuk	Referentie	Stuk/Zak	€/Stuk
8	zilver	DRA 862-SF-YI/2	2	10,82	DRA 862-SF-YI/20	20	8,84
10	zilver	DRA 1062-SF-YI/2	2	10,82	DRA 1062-SF-YI/20	20	8,84
12,5	zilver	DRA 1262-SF-YI/2	2	10,82			
8	titanium	DRA 863-SF-YI/2	2	11,67	DRA 863-SF-YI/20	20	9,14
10	titanium	DRA 1063-SF-YI/2	2	11,67			
12,5	titanium	DRA 1263-SF-YI/2	2	11,67			

Binnenhoek ECO  
 Materiaal: metaal gegoten

Hoogte mm	Kleur	Referentie	Stuk/Blister	€/Stuk
8	zilver	DRA 862-SF-YI ECO/2	2	7,21
10	zilver	DRA 1062-SF-YI ECO/2	2	7,21
12,5	zilver	DRA 1262-SF-YI ECO/2	2	7,21
8	titanium	DRA 863-SF-YI ECO/2	2	7,78
10	titanium	DRA 1063-SF-YI ECO/2	2	7,78
12,5	titanium	DRA 1263-SF-YI ECO/2	2	7,78



### DURONDELL Roestvrij staal (V2A/304)

Rond hoekprofiel voor wanden en vloeren  
Materiaal: Roestvrij staal (V2A/304)

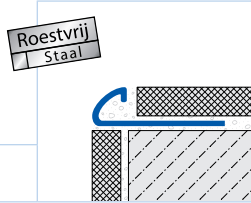

VE1	VE2	VE3	Cat.	
10	100	-	A	
Hoogte mm	Lengte cm	Kleur	Referentie	€/m1

#### Oppervlak: natuur

6	250	zilver	DRE 60/250	19,68
8	250	zilver	DRE 80/250	21,10
10	250	zilver	DRE 100/250	22,48
11	250	zilver	DRE 110/250	23,38
12,5	250	zilver	DRE 125/250	24,30
8	300	zilver	DRE 80/300	21,10
10	300	zilver	DRE 100/300	22,48
12,5	300	zilver	DRE 125/300	24,30

Lengte 3 m



Hoogte mm	Kleur
6	zilver
8	zilver
10	zilver
11	zilver
12,5	zilver

Roestvrij Staal

Hoogte mm	Kleur
6	zilver
8	zilver
10	zilver
11	zilver
12,5	zilver



VE1	VE2	VE3	Cat.		
1	-	-	A		
Referentie	Stuk/Blister	€/Stuk	Referentie	Stuk/Zak	€/Stuk

DRE 60-Y/1	1	27,10	DRE 60-Y/20	20	22,16
DRE 80-Y/1	1	27,10	DRE 80-Y/20	20	22,16
DRE 100-Y/1	1	27,10	DRE 100-Y/20	20	22,16
DRE 110-Y/1	1	27,10	DRE 110-Y/20	20	22,16
DRE 125-Y/1	1	27,10	DRE 125-Y/20	20	22,16

Buitenhoek ECO  
Materiaal: metaal gegoten

Referentie	Stuk/Blister	€/Stuk	Referentie	Stuk/Zak	€/Stuk
DRE 60-Y ECO/2	2	6,92	DRE 60-Y ECO/20	20	5,12
DRE 80-Y ECO/2	2	6,92	DRE 80-Y ECO/20	20	5,12
DRE 100-Y ECO/2	2	6,92	DRE 100-Y ECO/20	20	5,12
DRE 110-Y ECO/2	2	6,92	DRE 110-Y ECO/20	20	5,12
DRE 125-Y ECO/2	2	6,92	DRE 125-Y ECO/20	20	5,12

VE1	VE2	VE3	Cat.		
1	-	-	A		
Referentie	Stuk/Blister	€/Stuk	Referentie	Stuk/Zak	€/Stuk

DRE 60-YI/1	1	27,10	DRE 60-YI/20	20	22,16
DRE 80-YI/1	1	27,10	DRE 80-YI/20	20	22,16
DRE 100-YI/1	1	27,10	DRE 100-YI/20	20	22,16
DRE 110-YI/1	1	27,10	DRE 110-YI/20	20	22,16
DRE 125-YI/1	1	27,10	DRE 125-YI/20	20	22,16

Binnenhoek ECO  
Materiaal: metaal gegoten

Hoogte mm	Kleur	Referentie	Stuk/Blister	€/Stuk	Referentie	Stuk/Zak	€/Stuk
6	zilver	DRE 60-YI ECO/2	2	6,92	DRE 60-YI ECO/20	20	5,12
8	zilver	DRE 80-YI ECO/2	2	6,92	DRE 80-YI ECO/20	20	5,12
10	zilver	DRE 100-YI ECO/2	2	6,92	DRE 100-YI ECO/20	20	5,12
11	zilver	DRE 110-YI ECO/2	2	6,92	DRE 110-YI ECO/20	20	5,12
12,5	zilver	DRE 125-YI ECO/2	2	6,92	DRE 125-YI ECO/20	20	5,12





### DURONDELL Roestvrij staal (V2A/304)

Rond hoekprofiel voor wanden en vloeren

Materiaal: Roestvrij staal (V2A/304)

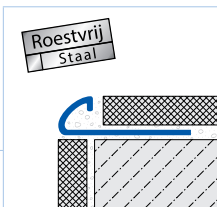

Buitenhoek Oppervlak: hoogglans gepolijst				Binnenhoek Oppervlak: hoogglans gepolijst			
VE1	VE2	VE3	Cat.	VE1	VE2	VE3	Cat.
10	100	-	A	1	-	-	A

Hoogte mm	Lengte cm	Kleur	Referentie	€/m1
-----------	-----------	-------	------------	------

#### Oppervlak: hoogglans gepolijst met beschermfolie

6	250	zilver	DRE 60-SP/250	<b>25,50</b>
8	250	zilver	DRE 80-SP/250	<b>26,96</b>
10	250	zilver	DRE 100-SP/250	<b>28,20</b>
11	250	zilver	DRE 110-SP/250	<b>29,02</b>
12,5	250	zilver	DRE 125-SP/250	<b>29,84</b>

Referentie	Stuk/Blister	€/Stuk	Referentie	Stuk/Blister	€/Stuk
------------	--------------	--------	------------	--------------	--------

Materiaal: Roestvrij staal (V2A/304)			Materiaal: Roestvrij staal (V2A/304)		
DRE 60-SP-Y/1	1	<b>35,14</b>	DRE 60-SP-YI/1	1	<b>35,14</b>
DRE 80-SP-Y/1	1	<b>35,14</b>	DRE 80-SP-YI/1	1	<b>35,14</b>
DRE 100-SP-Y/1	1	<b>35,14</b>	DRE 100-SP-YI/1	1	<b>35,14</b>
DRE 110-SP-Y/1	1	<b>35,14</b>	DRE 110-SP-YI/1	1	<b>35,14</b>
DRE 125-SP-Y/1	1	<b>35,14</b>	DRE 125-SP-YI/1	1	<b>35,14</b>



Roestvrij staal (V2A/304)  
 hoogglans gepolijst met beschermfolie





### DURONDELL Roestvrij staal (V2A/304)

Rond hoekprofiel voor wanden en vloeren  
Materiaal: Roestvrij staal (V2A/304)

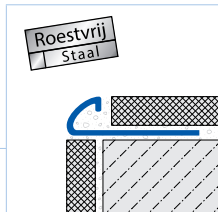

VE1	VE2	VE3	Cat.
10	100	-	A

Buitenhoek			
Materiaal: Roestvrij staal (V2A/304) geborsteld			
VE1	VE2	VE3	Cat.
1	-	-	A

Buitenhoek			
Materiaal: Roestvrij staal (V2A/304) geborsteld			
VE1	VE2	VE3	Cat.
1	-	-	A

Hoogte mm	Lengte cm	Kleur	Referentie	€/m1
-----------	-----------	-------	------------	------

Referentie	Stuk/Blister	€/Stuk	Referentie	Stuk / Zak	€/Stuk
------------	--------------	--------	------------	------------	--------

#### Oppervlak: geborsteld met beschermfolie

6	250	zilver	DRE 60-SF/250	<b>Nieuw</b>	<b>28,48</b>
8	250	zilver	DRE 80-SF/250		<b>30,30</b>
10	250	zilver	DRE 100-SF/250		<b>32,16</b>
11	250	zilver	DRE 110-SF/250		<b>33,22</b>
12,5	250	zilver	DRE 125-SF/250		<b>34,74</b>

Materiaal: Roestvrij staal (V2A/304)			Materiaal: Roestvrij staal (V2A/304)		
DRE 60-SF-Y/1	1	<b>35,14</b>	DRE 60-SF-Y/20	20	<b>28,78</b>
DRE 80-SF-Y/1	1	<b>35,14</b>	DRE 80-SF-Y/20	20	<b>28,78</b>
DRE 100-SF-Y/1	1	<b>35,14</b>	DRE 100-SF-Y/20	20	<b>28,78</b>
DRE 110-SF-Y/1	1	<b>35,14</b>	DRE 110-SF-Y/20	20	<b>28,78</b>
DRE 125-SF-Y/1	1	<b>35,14</b>	DRE 125-SF-Y/20	20	<b>28,78</b>

6	300	zilver	DRE 60-SF/300	<b>Nieuw</b>	<b>27,08</b>
8	300	zilver	DRE 80-SF/300		<b>29,74</b>
10	300	zilver	DRE 100-SF/300		<b>31,56</b>
11	300	zilver	DRE 110-SF/300		<b>33,00</b>
12,5	300	zilver	DRE 125-SF/300		<b>34,06</b>

Materiaal: metaal gegoten			Materiaal: metaal gegoten		
DRE 60-SF-Y ECO/2	2	<b>8,82</b>	DRE 60-SF-Y ECO/20	20	<b>6,74</b>
DRE 80-SF-Y ECO/2	2	<b>8,82</b>	DRE 80-SF-Y ECO/20	20	<b>6,74</b>
DRE 100-SF-Y ECO/2	2	<b>8,82</b>	DRE 100-SF-Y ECO/20	20	<b>6,74</b>
DRE 110-SF-Y ECO/2	2	<b>8,82</b>	DRE 110-SF-Y ECO/20	20	<b>6,74</b>
DRE 125-SF-Y ECO/2	2	<b>8,82</b>	DRE 125-SF-Y ECO/20	20	<b>6,74</b>

Binnenhoek			
Materiaal: Roestvrij staal (V2A/304) geborsteld			

Binnenhoek			
Materiaal: Roestvrij staal (V2A/304) geborsteld			

Hoogte mm	Kleur	Referentie	Stuk/Blister	€/Stuk	Referentie	Stuk / Zak	€/Stuk
-----------	-------	------------	--------------	--------	------------	------------	--------

Materiaal: Roestvrij staal (V2A/304)				Materiaal: Roestvrij staal (V2A/304)			
6	zilver	DRE 60-SF-YI/1	1	<b>35,14</b>	DRE 60-SF-YI/20	20	<b>28,78</b>
8	zilver	DRE 80-SF-YI/1	1	<b>35,14</b>	DRE 80-SF-YI/20	20	<b>28,78</b>
10	zilver	DRE 100-SF-YI/1	1	<b>35,14</b>	DRE 100-SF-YI/20	20	<b>28,78</b>
11	zilver	DRE 110-SF-YI/1	1	<b>35,14</b>	DRE 110-SF-YI/20	20	<b>28,78</b>
12,5	zilver	DRE 125-SF-YI/1	1	<b>35,14</b>	DRE 125-SF-YI/20	20	<b>28,78</b>

Materiaal: metaal gegoten				Materiaal: metaal gegoten			
6	zilver	DRE 60-SF-YI ECO/2	2	<b>8,82</b>	DRE 60-SF-YI ECO/20	20	<b>6,74</b>
8	zilver	DRE 80-SF-YI ECO/2	2	<b>8,82</b>	DRE 80-SF-YI ECO/20	20	<b>6,74</b>
10	zilver	DRE 100-SF-YI ECO/2	2	<b>8,82</b>	DRE 100-SF-YI ECO/20	20	<b>6,74</b>
11	zilver	DRE 110-SF-YI ECO/2	2	<b>8,82</b>	DRE 110-SF-YI ECO/20	20	<b>6,74</b>
12,5	zilver	DRE 125-SF-YI ECO/2	2	<b>8,82</b>	DRE 125-SF-YI ECO/20	20	<b>6,74</b>





## DURONDELL PVC

Rond hoekprofiel voor wanden en vloeren; Materiaal: PVC

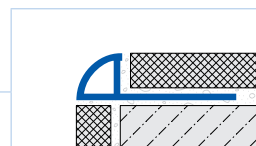

VE1	VE2	VE3							Cat.
10	100	-							C
Hoogte mm	Lengte cm	Kleur	Referentie	€/m1	Hoogte mm	Lengte cm	Kleur	Referentie	€/m1
6	250	wit	DRP 630/250	3,98	8	300	wit	DRP 830/300	4,46
6	250	zilver grijs <b>Nieuw</b>	DRP 651/250	3,98	10	300	wit	DRP 1030/300	4,74
6	250	zwart <b>Nieuw</b>	DRP 633/250	3,98	12,5	300	wit	DRP 1230/300	5,12
8	250	wit	DRP 830/250	4,46					
8	250	zilver grijs	DRP 851/250	4,46					
8	250	zwart <b>Nieuw</b>	DRP 833/250	4,46					
10	250	wit	DRP 1030/250	4,74					
10	250	zilver grijs	DRP 1051/250	4,74					
10	250	zwart <b>Nieuw</b>	DRP 1033/250	4,74					
11	250	wit <b>Nieuw</b>	DRP 1130/250	4,94					
11	250	zilver grijs <b>Nieuw</b>	DRP 1151/250	4,94					
11	250	zwart <b>Nieuw</b>	DRP 1133/250	4,94					
12,5	250	wit	DRP 1230/250	5,12					
12,5	250	zilver grijs	DRP 1251/250	5,12					
12,5	250	zwart <b>Nieuw</b>	DRP 1233/250	5,12					

## DURONDELL PVC

Buitenhoek Materiaal: PVC				Buitenhoek Materiaal: PVC			
VE1	VE2	VE3	Cat.	VE1	VE2	VE3	Cat.
10	-	-	C	1	-	-	C

Binnenhoek Materiaal: PVC				Binnenhoek Materiaal: PVC			
VE1	VE2	VE3	Cat.	VE1	VE2	VE3	Cat.
10	-	-	C P	1	-	-	C P

Hoogte mm	Kleur	Referentie	Stuk/Blister	€/Stuk	Referentie	Stuk/Zak	€/Stuk	Referentie	Stuk/Blister	€/Stuk	Referentie	Stuk/Zak	€/Stuk
6	wit	DRP 630-Y/2	2	2,94	DRP 630-Y/20	20	2,08	DRP 630-YI/2	2	2,94	DRP 630-YI/20	20	2,08
6	zilver grijs	DRP 651-Y/2	2	2,94	DRP 651-Y/20	20	2,08	DRP 651-YI/2	2	2,94	DRP 651-YI/20	20	2,08
6	zwart	DRP 633-Y/2	2	2,94	DRP 633-Y/20	20	2,08	DRP 633-YI/2	2	2,94	DRP 633-YI/20	20	2,08
8	wit	DRP 830-Y/2	2	2,94	DRP 830-Y/20	20	2,08	DRP 830-YI/2	2	2,94	DRP 830-YI/20	20	2,08
8	zilver grijs	DRP 851-Y/2	2	2,94	DRP 851-Y/20	20	2,08	DRP 851-YI/2	2	2,94	DRP 851-YI/20	20	2,08
8	zwart	DRP 833-Y/2	2	2,94	DRP 833-Y/20	20	2,08	DRP 833-YI/2	2	2,94	DRP 833-YI/20	20	2,08
10	wit	DRP 1030-Y/2	2	2,94	DRP 1030-Y/20	20	2,08	DRP 1030-YI/2	2	2,94	DRP 1030-YI/20	20	2,08
10	zilver grijs	DRP 1051-Y/2	2	2,94	DRP 1051-Y/20	20	2,08	DRP 1051-YI/2	2	2,94	DRP 1051-YI/20	20	2,08
10	zwart	DRP 1033-Y/2	2	2,94	DRP 1033-Y/20	20	2,08	DRP 1033-YI/2	2	2,94	DRP 1033-YI/20	20	2,08
11	wit <b>Nieuw</b>	DRP 1130-Y/2	2	2,94	DRP 1130-Y/20	20	2,08	DRP 1130-YI/2	2	2,94	DRP 1130-YI/20	20	2,08
11	<b>Nieuw</b> zilver grijs	DRP 1151-Y/2	2	2,94	DRP 1151-Y/20	20	2,08	DRP 1151-YI/2	2	2,94	DRP 1151-YI/20	20	2,08
11	zwart <b>Nieuw</b>	DRP 1133-Y/2	2	2,94	DRP 1133-Y/20	20	2,08	DRP 1133-YI/2	2	2,94	DRP 1133-YI/20	20	2,08
12,5	wit	DRP 1230-Y/2	2	2,94	DRP 1230-Y/20	20	2,08	DRP 1230-YI/2	2	2,94	DRP 1230-YI/20	20	2,08
12,5	zilver grijs	DRP 1251-Y/2	2	2,94	DRP 1251-Y/20	20	2,08	DRP 1251-YI/2	2	2,94	DRP 1251-YI/20	20	2,08
12,5	zwart	DRP 1233-Y/2	2	2,94	DRP 1233-Y/20	20	2,08	DRP 1233-YI/2	2	2,94	DRP 1233-YI/20	20	2,08

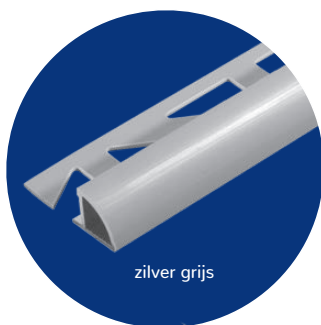



### DURALIS Listello profiel

Listello-profielen voor decoratieve wanddesigns; Materiaal: Aluminium

VE1	VE2	VE3	Cat.	
10	40	-	A	

Hoogte mm	Breedte mm	Kleur	Lengte cm	Referentie	€/m1
-----------	------------	-------	-----------	------------	------

#### Oppervlak: geanodiseerd

8	10	zilver	250	DLAE 1000/250	10,56
8	10	goud	250	DLAE 1000-G/250	11,02
8	15	zilver	250	DLAE 1500/250	12,54
8	15	goud	250	DLAE 1500-G/250	13,10
8	20	zilver	250	DLAE 2000/250	14,84
8	20	goud	250	DLAE 2000-G/250	15,62

#### Oppervlak: gecoat

8	10	RAL 9011 zwart mat	250	DLACM 1011/250	11,02
8	15	RAL 9011 zwart mat	250	DLACM 1511/250	13,10
8	20	RAL 9011 zwart mat	250	DLACM 2011/250	15,62

### DURALIS Listello profiel

Listello-profielen voor decoratieve wanddesigns Materiaal: Aluminium

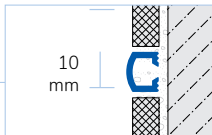
VE1	VE2	VE3	Cat.	
10	40	-	A	

Hoogte mm	Breedte mm	Kleur	Lengte cm	Referentie	€/m1
-----------	------------	-------	-----------	------------	------

#### Oppervlak: geanodiseerd

8	10	zilver	250	DLAE 100/250	12,10
8	10	goud	250	DLAE 100-G/250	12,72

### DURALIS Listello profiel

Listello-profielen voor decoratieve wand- en vloerdesigns; Materiaal: Aluminium

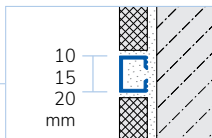
VE1	VE2	VE3	Cat.	
10	40	-	AA	

Hoogte mm	Breedte mm	Kleur	Lengte cm	Referentie	€/m1
-----------	------------	-------	-----------	------------	------

#### Oppervlak: hoogglaans geanodiseerd

8	10	zilver	250	DLA 62100/250	16,42
8	10	goud	250	DLA 61100/250	17,24
8	15	zilver	250	DLA 62150/250	19,52
8	15	goud	250	DLA 61150/250	20,38
8	15	titanium	250	DLA 63150/250	20,38
8	20	zilver	250	DLA 62200/250	23,22
8	20	goud	250	DLA 61200/250	24,46
8	20	titanium	250	DLA 63200/250	24,46

#### Oppervlak: hoogglaans geanodiseerd geborsteld

8	10	zilver	250	DLA 62100-SF/250	21,30
8	10	titanium	250	DLA 63100-SF/250	22,38
8	15	zilver	250	DLA 62150-SF/250	25,26
8	15	titanium	250	DLA 63150-SF/250	26,44
8	20	zilver	250	DLA 62200-SF/250	30,18
8	20	titanium	250	DLA 63200-SF/250	31,68

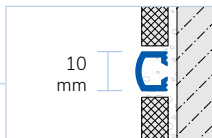

DURALIS Listello profiel  
Listello-profielen voor decoratieve wand- en vloerdesigns Materiaal: Aluminium

VE1	VE2	VE3	Cat.	
10	40	-	AA	

Hoogte mm	Breedte mm	Kleur	Lengte cm	Referentie	€/m1
-----------	------------	-------	-----------	------------	------

#### Oppervlak: hoogglaans geanodiseerd

8	10	zilver	250	DLA 6210/250	18,92
8	10	goud	250	DLA 6110/250	19,86





### DURALIS Listello profiel

Listello-profielen voor decoratieve wand- en vloerdesigns; Materiaal: Aluminium

VE1	VE2	VE3	Cat.
10	40	-	A

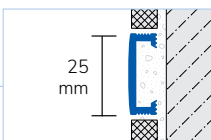

Hoogte mm	Breedte mm	Kleur	Lengte cm	Referentie	€/m1
-----------	------------	-------	-----------	------------	------

#### Oppervlak: geanodiseerd

8	25	zilver	250	DLAE 250/250	21,64
8	25	goud	250	DLAE 250-G/250	22,74

### DURALIS Listello profiel

Listello-profielen voor decoratieve wand- en vloerdesigns; Materiaal: Aluminium

VE1	VE2	VE3	Cat.
10	40	-	AA

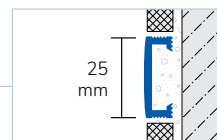

Hoogte mm	Breedte mm	Kleur	Lengte cm	Referentie	€/m1
-----------	------------	-------	-----------	------------	------

#### Oppervlak: hoogglans geanodiseerd

8	25	zilver	250	DLA 6225/250	33,96
8	25	goud	250	DLA 6125/250	35,64

### DURALIS Listello profiel

Listello-profielen voor decoratieve wand- en vloerdesigns;

Materiaal: Roestvrij staal (V2A/304)

VE1	VE2	VE3	Cat.
10	40	-	A

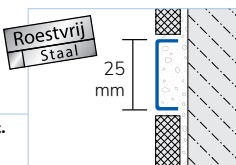

Hoogte mm	Breedte mm	Kleur	Lengte cm	Referentie	€/m1
-----------	------------	-------	-----------	------------	------

#### Oppervlak: poliert met beschermfolie

6	25	zilver	250	DLE 250-S/250	28,74
---	----	--------	-----	---------------	-------

#### Oppervlak: geborsteld met beschermfolie

6	25	zilver	250	DLE 250-SF/250	32,16
---	----	--------	-----	----------------	-------

### DURALIS Listello profiel

Listello-profielen voor decoratieve wand- en vloerdesigns;

Materiaal: Roestvrij staal (V2A/304)

VE1	VE2	VE3	Cat.
10	40	-	A

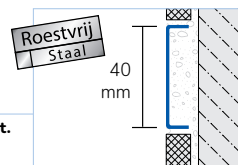

Hoogte mm	Breedte mm	Kleur	Lengte cm	Referentie	€/m1
-----------	------------	-------	-----------	------------	------

#### Oppervlak: geborsteld met beschermfolie

6	40	zilver	250	DLE 400-SF/250	32,16
---	----	--------	-----	----------------	-------





### T-FLOOR Afdekprofiel

Scheidings- en afdekprofiel voor installatie achteraf

VE1	VE2	VE3
10	40	-

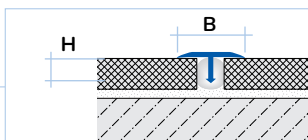

Breedte mm	Kleur Oppervlak	Hoogte mm	Lengte cm	Referentie	€/m1
------------	-----------------	-----------	-----------	------------	------

**Material: Aluminium; Oppervlak: gecoat Nieuw**

14	RAL 9011 zwart mat	6 - 7	250	TFACM 1411/250	<b>6,62</b>
----	--------------------	-------	-----	----------------	-------------

**Materiaal: Aluminium**

14	natuur	6 - 7	250	TFA 1400/250	<b>3,74</b>
14	zilver geanodiseerd	6 - 7	250	TFAE 1400/250	<b>5,76</b>
14	goud geanodiseerd	6 - 7	250	TFAE 1400-G/250	<b>6,62</b>
14	titanium geanodiseerd	6 - 7	250	TFAE 1400-T/250	<b>6,62</b>

**Materiaal: Messing**

14	natuur	9	250	TFM 1400/250	<b>12,36</b>
14	hoogglans met beschermfolie	9	250	TFM 1400-SP/250	<b>20,08</b>
14	zilver verchroomd	9	250	TFM 1400-SC/250	<b>27,80</b>

### T-FLOOR Afdekprofiel

Scheidings- en afdekprofiel voor installatie achteraf

VE1	VE2	VE3
10	-	-

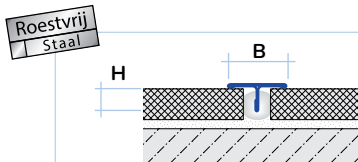

Breedte mm	Kleur Oppervlak	Hoogte mm	Lengte cm	Referentie	€/m1
------------	-----------------	-----------	-----------	------------	------

**Material: Roestvrij staal (V2A/304)**

14	natuur	7	250	TFE 1400/250	<b>15,36</b>
14	hoogglans gepolijst met beschermfolie	7	250	TFE 1400-SP/250	<b>25,22</b>
14	geborsteld met beschermfolie	7	250	TFE 1400-SF/250	<b>25,22</b>

### T-FLOOR Afdekprofiel

Scheidings- en afdekprofiel voor installatie achteraf

VE1	VE2	VE3
10	40	-

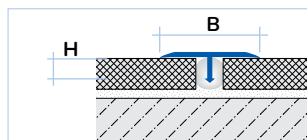

Breedte mm	Kleur Oppervlak	Hoogte mm	Lengte cm	Referentie	€/m1
------------	-----------------	-----------	-----------	------------	------

**Material: Aluminium; Oppervlak: gecoat Nieuw**

25	RAL 9011 zwart mat	6 - 7	250	TFACM 2511/250	<b>11,42</b>
----	--------------------	-------	-----	----------------	--------------

**Materiaal: Aluminium**

25	natuur	6 - 7	250	TFA 2500/250	<b>6,42</b>
25	zilver geanodiseerd	6 - 7	250	TFAE 2500/250	<b>10,20</b>
25	goud geanodiseerd	6 - 7	250	TFAE 2500-G/250	<b>11,42</b>
25	titanium geanodiseerd	6 - 7	250	TFAE 2500-T/250	<b>11,42</b>

**Materiaal: Messing**

25	natuur	7 - 8	250	TFM 2500/250	<b>22,70</b>
25	hoogglans met beschermfolie	7 - 8	250	TFM 2500-SP/250	<b>30,30</b>
25	zilver verchroomd	7 - 8	250	TFM 2500-SC/250	<b>38,04</b>

### T-FLOOR Afdekprofiel

Scheidings- en afdekprofiel voor installatie achteraf

VE1	VE2	VE3
10	-	-

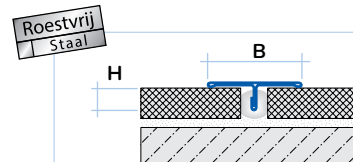

Breedte mm	Kleur Oppervlak	Hoogte mm	Lengte cm	Referentie	€/m1
------------	-----------------	-----------	-----------	------------	------

**Material: Roestvrij staal (V2A/304)**

25	natuur	7	250	TFE 2500/250	<b>19,80</b>
25	hoogglans gepolijst met beschermfolie	7	250	TFE 2500-SP/250	<b>35,24</b>
25	geborsteld met beschermfolie	7	250	TFE 2500-SF/250	<b>35,24</b>

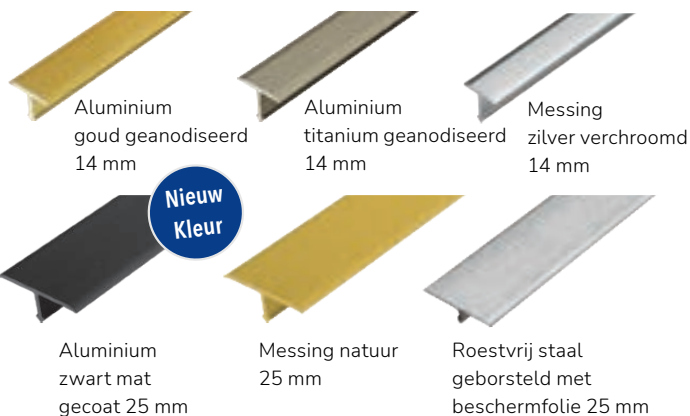

### TERRAZZO

Decoratieve tegelverdelingsprofielen;

Materiaal: Messing

VE1	VE2	VE3	Cat.
10	-	-	A

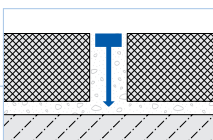

Hoogte mm	Breedte mm	Oppervlak	Lengte cm	Referentie	€/m1
-----------	------------	-----------	-----------	------------	------

10	5	natuur	250	TZM 5310/250	<b>10,52</b>
25	5	natuur	250	TZM 5325/250	<b>18,38</b>

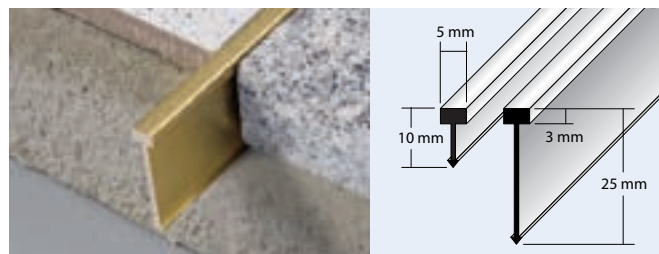



### DURATRANS R Overgangsprofiel

Metalen overgangsprofiel voor hoogteverschillen of voor de afwerking van betegelde vloerooppervlakken geribbeld oppervlak  
Extra brede basis

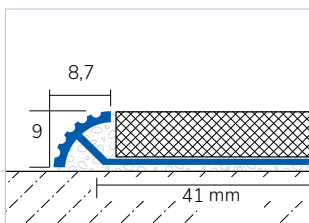

VE1	VE2	VE3	Cat.
10	40	-	A

Hoogte	Kleur	Lengte cm	Referentie	€/m1
--------	-------	-----------	------------	------

**Materiaal: Aluminium; Oppervlak: natuur**

8	natuur	250	DTRA 80/250	9,82
---	--------	-----	-------------	------

**Materiaal: Aluminium; Oppervlak: geanodiseerd**

8	zilver	250	DTRAE 80/250	13,96
---	--------	-----	--------------	-------

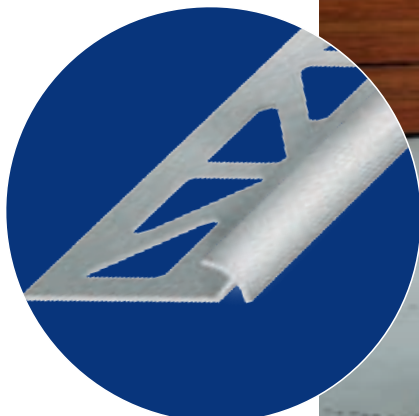

Nieuw  
Kleur

### DURATRANS Overgangsprofiel

Metalen overgangsprofiel voor hoogteverschillen of voor de afwerking van betegelde vloerooppervlakken

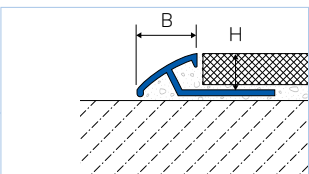

VE1	VE2	VE3	Cat.
10	40	-	A

Hoogte x Breedte mm	Kleur	Lengte cm	Referentie	€/m1
---------------------	-------	-----------	------------	------

**Material: Aluminium; Oppervlak: gecoat**

9 x 14	RAL 9011 zwart mat	250	<b>Nieuw</b> DTACM 911/250	12,60
11 x 15	RAL 9011 zwart mat	250	<b>Nieuw</b> DTACM 1111/250	14,66
12,5 x 17	RAL 9011 zwart mat	250	<b>Nieuw</b> DTACM 1211/250	19,56

**Materiaal: Aluminium; Oppervlak: geanodiseerd**

9 x 14	zilver	250	DTAE 90/250	12,00
11 x 15	zilver	250	DTAE 110/250	13,96
12,5 x 17	zilver	250	DTAE 125/250	18,64

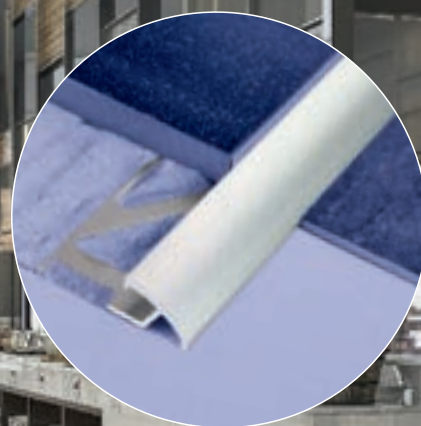
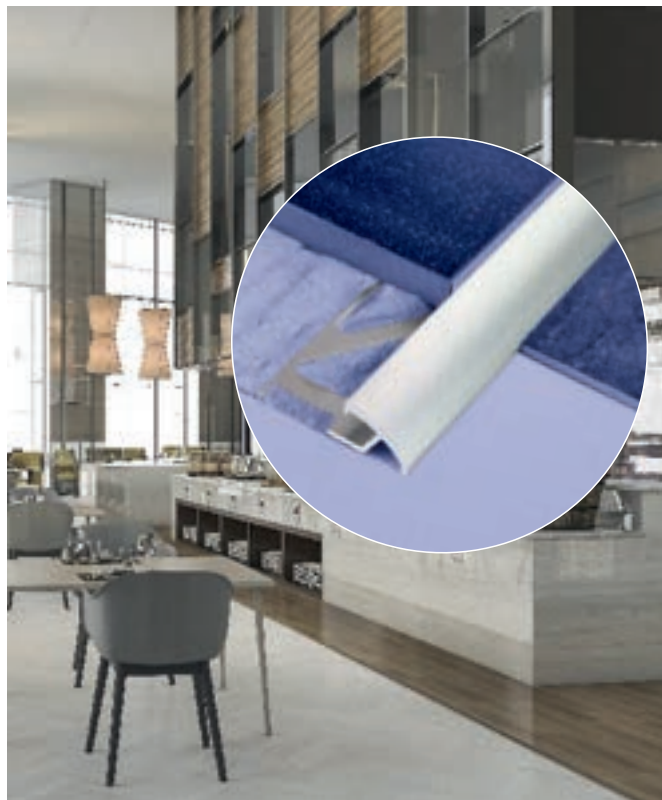

DURATRANS  
zwart mat



### DURATRANS TR Overgangsprofiel

Aluminium overgangsprofiel voor hoogtecompensatie van 10 en 12,5 mm naar maximaal 0 mm of maximaal 4 mm aangrenzende afdekhoopte

VE1	VE2	VE3	Cat.
10	40	-	<b>A</b>

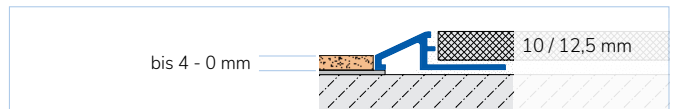

Hoogte x Breedte mm	Kleur	Lengte cm	Referentie	€/m1
---------------------	-------	-----------	------------	------

**Materiaal: Aluminium; Oppervlak: natuur**

10 x 17	natuur	250	DTA TR 100/250	<b>6,36</b>
12,5 x 21	natuur	250	DTA TR 125/250	<b>7,00</b>

**Materiaal: Aluminium; Oppervlak: geanodiseerd**

10 x 17	zilver	250	DTAE TR 100/250	<b>8,08</b>
12,5 x 21	zilver	250	DTAE TR 125/250	<b>8,50</b>

**Materiaal: Aluminium; Oppervlak: gecoat**

10 x 17	RAL 9011 zwart mat	250	DTACM TR 1011/250	<b>10,20</b>
12,5 x 21	RAL 9011 zwart mat	250	DTACM TR 1211/250	<b>10,62</b>

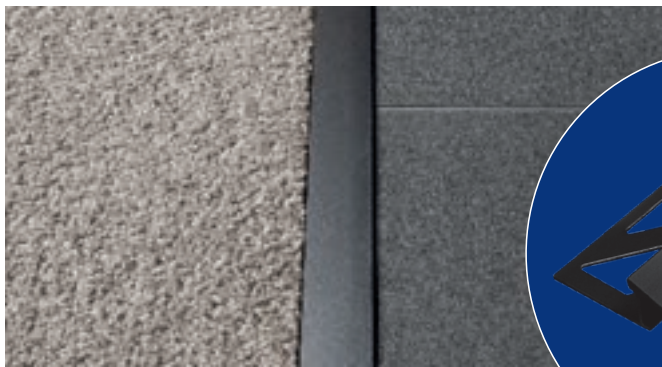

Nieuw  
Kleur

### DURATRANS Overgangsprofiel

Metalen overgangsprofiel voor hoogteverschillen of voor de afwerking van betegelde vloerooppervlakken

VE1	VE2	VE3	Cat.
10	40	-	<b>A</b>

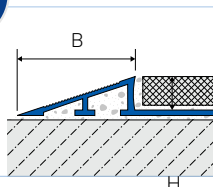

Hoogte x Breedte mm	Kleur	Lengte cm	Referentie	€/m1
---------------------	-------	-----------	------------	------

**Materiaal: Aluminium; Oppervlak: natuur**

11 x 45	zilver	250	DTA 110-L/250	<b>27,30</b>
12,5 x 50	zilver	250	DTA 125-L/250	<b>31,06</b>
15x 57	zilver	250	DTA 150-L/250	<b>34,06</b>
20 x 64	zilver	250	DTA 200-L/250	<b>36,62</b>

**Materiaal: Aluminium; Oppervlak: geanodiseerd**

11 x 45	zilver	250	DTAE 110-L/250	<b>37,46</b>
12,5 x 50	zilver	250	DTAE 125-L/250	<b>41,08</b>
15x 57	zilver	250	DTAE 150-L/250	<b>44,22</b>
20 x 64	zilver	250	DTAE 200-L/250	<b>48,72</b>

**Material: Aluminium; Oppervlak: gecoat**

11 x 45	RAL 9011 zwart mat	250	<b>Nieuw</b> DTACM 1111-L/250	<b>39,32</b>
12,5 x 50	RAL 9011 zwart mat	250	<b>Nieuw</b> DTACM 1211-L/250	<b>43,12</b>
15x 57	RAL 9011 zwart mat	250	<b>Nieuw</b> DTACM 1511-L/250	<b>46,42</b>
20 x 64	RAL 9011 zwart mat	250	<b>Nieuw</b> DTACM 2011-L/250	<b>51,14</b>







# KEUKENHULPEN GEVRAAGD

Profielsystemen voor perfect gebruik in de keuken

## 1. Bescherming van randen

Kanten zijn een permanent zwak punt in elk keukenblok.

Kantenbeschermings- en afdekprofielen van DURAL dichten alle lelijke randoppervlakken af en maken ze mooier als „echte keukenhulpjes“.



## 2. Hygiëne

Afgeschuinde profielen zorgen voor een naadloze en afgedichte overgang van het keukenblad naar de spatwand. Ze zorgen dus voor duurzame hygiëne en maken schoonmaken eenvoudiger. Bovendien zijn DURAL koofprofielen zeer decoratief in de keuken.



## 3. Verlichting

Eten bereiden, dineren en ontspannen in het juiste licht. Geen probleem met de LED-verlichte profielen van DURAL, ze plaatsen innovatieve lichtaccenten met zacht licht.



### T-COVE

Aluminium wand/vloer aansluitprofiel  
Materiaal: Aluminium

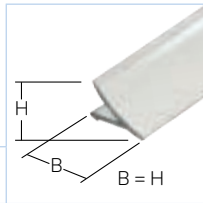

VE1	VE2	VE3	Cat.
10	40	-	<b>A</b>

Breedte / Hoogte mm	Kleur	Lengte cm	Referentie	€/m1
---------------------	-------	-----------	------------	------

### T-COVE

Buitenhoek  
(2 aansluitingen)  
Materiaal:  
metaal gegoten



VE1	VE2	VE3	Cat.
1	-	-	<b>A</b>

Referentie	Stuk/Blister	€/Stuk
------------	--------------	--------

### T-COVE

Binnenhoek  
(2 aansluitingen)  
Materiaal:  
metaal gegoten



VE1	VE2	VE3	Cat.
1	-	-	<b>A</b>

Referentie	Stuk/Blister	€/Stuk
------------	--------------	--------

### T-COVE

Binnenhoek  
(3 aansluitingen)  
Materiaal:  
metaal gegoten



VE1	VE2	VE3	Cat.
1	-	-	<b>A</b>

Referentie	Stuk/Blister	€/Stuk
------------	--------------	--------

#### Oppervlak: gecoat

12 / 12	wit	250	TCAC 1230/250	<b>8,52</b>
16 / 16	wit	250	TCAC 1630/250	<b>11,32</b>
22 / 22	wit	250	TCAC 2230/250	<b>14,12</b>

TCAC 1230-X/2	2	<b>5,51</b>
TCAC 1630-X/2	2	<b>5,51</b>
TCAC 2230-X/2	2	<b>5,51</b>

TCAC 1230-XI/2	2	<b>5,51</b>
TCAC 1630-XI/2	2	<b>5,51</b>
TCAC 2230-XI/2	2	<b>5,51</b>

TCAC 1230-XI-3D/2	2	<b>5,51</b>
TCAC 1630-XI-3D/2	2	<b>5,51</b>
TCAC 2230-XI-3D/2	2	<b>5,51</b>

#### Oppervlak: geanodiseerd

12 / 12	zilver	250	TCAE 120/250	<b>6,18</b>
16 / 16	zilver	250	TCAE 160/250	<b>8,12</b>
22 / 22	zilver	250	TCAE 220/250	<b>10,20</b>

TCAE 120-X/2	2	<b>5,28</b>
TCAE 160-X/2	2	<b>5,28</b>
TCAE 220-X/2	2	<b>5,28</b>

TCAE 120-XI/2	2	<b>5,28</b>
TCAE 160-XI/2	2	<b>5,28</b>
TCAE 220-XI/2	2	<b>5,28</b>

TCAE 120-XI-3D/2	2	<b>5,28</b>
TCAE 160-XI-3D/2	2	<b>5,28</b>
TCAE 220-XI-3D/2	2	<b>5,28</b>

12 / 12	titanium	250	TCAE 120-T/250	<b>6,62</b>
16 / 16	titanium	250	TCAE 160-T/250	<b>9,04</b>
22 / 22	titanium	250	TCAE 220-T/250	<b>11,42</b>

TCAE 120-T-X/2	2	<b>5,51</b>
TCAE 160-T-X/2	2	<b>5,51</b>
TCAE 220-T-X/2	2	<b>5,51</b>

TCAE 120-T-XI/2	2	<b>5,51</b>
TCAE 160-T-XI/2	2	<b>5,51</b>
TCAE 220-T-XI/2	2	<b>5,51</b>

TCAE 120-T-XI-3D/2	2	<b>5,51</b>
TCAE 160-T-XI-3D/2	2	<b>5,51</b>
TCAE 220-T-XI-3D/2	2	<b>5,51</b>

VE1	VE2	VE3	Cat.
10	40	-	<b>AA</b>

VE1	VE2	VE3	Cat.
1	-	-	<b>AA</b>

VE1	VE2	VE3	Cat.
1	-	-	<b>AA</b>

VE1	VE2	VE3	Cat.
1	-	-	<b>AA</b>

#### Oppervlak: hooggls geanodiseerd

12 / 12	zilver	250	TCA 1262/250	<b>12,82</b>
16 / 16	zilver	250	TCA 1662/250	<b>17,00</b>
22 / 22	zilver	250	TCA 2262/250	<b>21,26</b>

TCA 1262-X/2	2	<b>5,85</b>
TCA 1662-X/2	2	<b>5,85</b>
TCA 2262-X/2	2	<b>5,85</b>

TCA 1262-XI/2	2	<b>5,85</b>
TCA 1662-XI/2	2	<b>5,85</b>
TCA 2262-XI/2	2	<b>5,85</b>

TCA 1262-XI-3D/2	2	<b>5,85</b>
TCA 1662-XI-3D/2	2	<b>5,85</b>
TCA 2262-XI-3D/2	2	<b>5,85</b>



**Speed-Flex** polymeerlijm voor eenvoudige installatie van T-COVE profielen zie pagina 182



### T-COVE

Eindkap links  
Materiaal:  
metaal gegoten

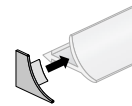

VE1	VE2	VE3	Cat.
1	-	-	<b>A</b>

Breedte / Hoogte mm	Kleur	Referentie	Stuk/Blister	€/Stuk
---------------------	-------	------------	--------------	--------

### T-COVE

Eindkap rechts  
Materiaal:  
metaal gegoten

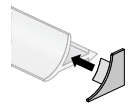

VE1	VE2	VE3	Cat.
1	-	-	<b>A</b>

Breedte / Hoogte mm	Kleur	Referentie	Stuk/Blister	€/Stuk
---------------------	-------	------------	--------------	--------

#### Oppervlak: gecoat

12 / 12	wit	TCAC 1230-XKL/2	2	<b>5,51</b>
16 / 16	wit	TCAC 1630-XKL/2	2	<b>5,51</b>
22 / 22	wit	TCAC 2230-XKL/2	2	<b>5,51</b>

TCAC 1230-XKR/2	2	<b>5,51</b>
TCAC 1630-XKR/2	2	<b>5,51</b>
TCAC 2230-XKR/2	2	<b>5,51</b>

#### Oppervlak: geanodiseerd

12 / 12	zilver	TCAE 120-XKL/2	2	<b>5,28</b>
16 / 16	zilver	TCAE 160-XKL/2	2	<b>5,28</b>
22 / 22	zilver	TCAE 220-XKL/2	2	<b>5,28</b>

TCAE 120-XKR/2	2	<b>5,28</b>
TCAE 160-XKR/2	2	<b>5,28</b>
TCAE 220-XKR/2	2	<b>5,28</b>

12 / 12	titanium	TCAE 120-T-XKL/2	2	<b>5,51</b>
16 / 16	titanium	TCAE 160-T-XKL/2	2	<b>5,51</b>
22 / 22	titanium	TCAE 220-T-XKL/2	2	<b>5,51</b>

TCAE 120-T-XKR/2	2	<b>5,51</b>
TCAE 160-T-XKR/2	2	<b>5,51</b>
TCAE 220-T-XKR/2	2	<b>5,51</b>

VE1	VE2	VE3	Cat.
1	-	-	<b>AA</b>

VE1	VE2	VE3	Cat.
1	-	-	<b>AA</b>

#### Oppervlak: hooggls

12 / 12	zilver	TCA 1262-XKL/2	2	<b>5,85</b>
16 / 16	zilver	TCA 1662-XKL/2	2	<b>5,85</b>
22 / 22	zilver	TCA 2262-XKL/2	2	<b>5,85</b>

TCA 1262-XKR/2	2	<b>5,85</b>
TCA 1662-XKR/2	2	<b>5,85</b>
TCA 2262-XKR/2	2	<b>5,85</b>



### DURASTEP DP

Werkbladprofiel van aluminium  
Materiaal: aluminium

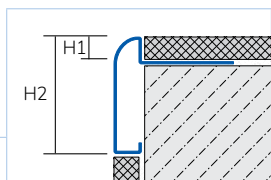

VE1	VE2	VE3	Cat.		
10	-	-	<b>A G</b>		
H1 mm	H2 mm	Kleur	Lengte mm	Referentie	€/m1

#### Oppervlak: geanodiseerd

9	45	zilver	250	DSTAE DP 90/250	<b>28,28</b>
11	47	zilver	250	DSTAE DP 110/250	<b>29,18</b>
13,5	50	zilver	250	DSTAE DP 135/250	<b>30,04</b>
11	47	titanium	250	DSTAE DP 110-T/250	<b>30,70</b>
11	47	zilver	300	DSTAE DP 110/300	<b>29,18</b>

#### Oppervlak: geanodiseerd geborsteld

11	47	zilver	250	DSTAE DP 110-SF/250	<b>37,94</b>
13,5	50	zilver	250	DSTAE DP 135-SF/250	<b>39,06</b>
13,5	50	titanium	250	DSTAE DP 135-T-SF/250	<b>40,96</b>
11	47	zilver	300	DSTAE DP 110-SF/300	<b>36,10</b>
11	47	titanium	300	DSTAE DP 110-T-SF/300	<b>38,00</b>

Lengte  
3 m

DURASTEP DP



H1 mm	H2 mm	Kleur
-------	-------	-------

#### Oppervlak: geanodiseerd

9	45	zilver
11	47	zilver
13,5	50	zilver
11	47	titanium

#### Oppervlak: geanodiseerd geborsteld

13,5	50	zilver
11	47	titanium
13,5	50	titanium

Eindkap links			Eindkap rechts		
VE1	VE2	VE3	VE1	VE2	VE3
1	-	-	1	-	-

Referentie	Stuk/Blister	€/Stuk	Referentie	Stuk/Blister	€/Stuk
------------	--------------	--------	------------	--------------	--------

Materiaal: metaal gegoten

DSTAE DP 90-XKL/2	2	<b>11,13</b>	DSTAE DP 90-XKR/2	2	<b>11,13</b>
DSTAE DP 110-XKL/2	2	<b>11,13</b>	DSTAE DP 110-XKR/2	2	<b>11,13</b>
DSTAE DP 135-XKL/2	2	<b>11,13</b>	DSTAE DP 135-XKR/2	2	<b>11,13</b>
DSTAE DP 110-T-XKL/2	2	<b>11,47</b>	DSTAE DP 110-T-XKR/2	2	<b>11,47</b>

Materiaal: metaal gegoten

Materiaal: Aluminium

DSTAE DP 110-SF-XKL/2	2	<b>14,16</b>	DSTAE DP 110-SF-XKR/2	2	<b>14,16</b>
DSTAE DP 135-SF-XKL/2	2	<b>14,16</b>	DSTAE DP 135-SF-XKR/2	2	<b>14,16</b>
DSTAE DP 135-T-SF-XKL/2	2	<b>14,90</b>	DSTAE DP 135-T-SF-XKR/2	2	<b>14,90</b>

Materiaal: Aluminium

DSTAE DP 110-T-SF-XKL/2	2	<b>14,90</b>	DSTAE DP 110-T-SF-XKR/2	2	<b>14,90</b>
-------------------------	---	--------------	-------------------------	---	--------------

Buitenhoek			Binnenhoek		
VE1	VE2	VE3	VE1	VE2	VE3
1	-	-	1	-	-

Referentie	Stuk/Blister	€/Stuk	Referentie	Stuk/Blister	€/Stuk
------------	--------------	--------	------------	--------------	--------

Materiaal: metaal gegoten

DSTAE DP 90-X/2	2	<b>15,84</b>	DSTAE DP 90-XI/2	2	<b>15,84</b>
DSTAE DP 110-X/2	2	<b>15,84</b>	DSTAE DP 110-XI/2	2	<b>15,84</b>
DSTAE DP 135-X/2	2	<b>15,84</b>	DSTAE DP 135-XI/2	2	<b>15,84</b>
DSTAE DP 110-T-X/2	2	<b>16,35</b>	DSTAE DP 110-T-XI/2	2	<b>16,35</b>

Materiaal: metaal gegoten

Materiaal: Aluminium

DSTAE DP 135-SF-X/2	2	<b>20,19</b>	DSTAE DP 135-SF-XI/2	2	<b>20,19</b>
DSTAE DP 110-T-SF-X/2	2	<b>21,19</b>	DSTAE DP 110-T-SF-XI/2	2	<b>21,19</b>
DSTAE DP 135-T-SF-X/2	2	<b>21,19</b>	DSTAE DP 135-T-SF-XI/2	2	<b>21,19</b>

Materiaal: Aluminium





### DURAGARD EP

Metalen randbeschermingsprofiel

Materiaal: Aluminium

VE1	VE2	VE3	Cat.
10	-	-	A

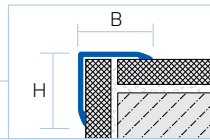

Hoogte x Breedte mm	Kleur	Lengte cm	Dikte materiaal mm	Referentie	€/m1
---------------------	-------	-----------	--------------------	------------	------

#### Oppervlak: geanodiseerd

15 x 15	zilver	250	1,0	DGAE 1515/250	12,78
20 x 20	zilver	250	1,0	DGAE 2020/250	13,36
25 x 25	zilver	250	1,0	DGAE 2525/250	15,12
50 x 50	zilver	250	1,0	DGAE 5050/250	25,10
25 x 25	goud	250	1,0	DGAE 2525-G/250	16,30
50 x 50	goud	250	1,0	DGAE 5050-G/250	27,72
25 x 25	titanium	250	1,0	DGAE 2525-T/250	16,30
50 x 50	titanium	250	1,0	DGAE 5050-T/250	27,72

#### Oppervlak: geanodiseerd geborsteld

15 x 15	zilver	250	1,0	DGAE 1515-SF/250	15,22
20 x 20	zilver	250	1,0	DGAE 2020-SF/250	15,46
25 x 25	zilver	250	1,0	DGAE 2525-SF/250	15,70
25 x 25	titanium	250	1,0	DGAE 2525-T-SF/250	17,94
50 x 50	titanium	250	1,0	DGAE 5050-T-SF/250	30,08

#### Oppervlak: gecoat wit glanzend

25 x 25	wit	250	1,0	DGAC 2525-30/250	19,30
50 x 50	wit	250	1,0	DGAC 5050-30/250	30,66

#### Oppervlak: gecoat zwart glanzend **Nieuw**

25 x 25	zwart	250	1,0	DGAC 2525-33/250	19,30
50 x 50	zwart	250	1,0	DGAC 5050-33/250	30,66

#### Oppervlak: gecoat RAL 9003 wit mat **Nieuw**

25 x 25	wit mat	250	1,0	DGACM 2525-12/250	19,30
50 x 50	wit mat	250	1,0	DGACM 5050-12/250	30,66

#### Oppervlak: gecoat RAL 9011 zwart mat **Nieuw**

25 x 25	zwart mat	250	1,0	DGACM 2525-11/250	19,30
50 x 50	zwart mat	250	1,0	DGACM 5050-11/250	30,66

### DURAGARD EP

Metalen randbeschermingsprofiel

Materiaal: Roestvrij staal (V2A/304)

VE1	VE2	VE3	Cat.
10	-	-	A

Roestvrij  
Staal

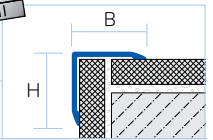

Hoogte x Breedte mm	Kleur	Lengte cm	Dikte materiaal mm	Referentie	€/m1
---------------------	-------	-----------	--------------------	------------	------

#### Oppervlak: mat met beschermfolie

25 x 25	zilver	250	1,0	DGE 2512-M/250	30,90
30 x 30	zilver	250	1,0	DGE 3012-M/250	38,82
40 x 40	zilver	250	1,0	DGE 4012-M/250	50,12
50 x 50	zilver	250	1,0	DGE 5012-M/250	61,00
60 x 60	zilver	250	1,0	DGE 6012-M/250	71,86

#### Oppervlak: geborsteld met beschermfolie

25 x 25	zilver	250	1,0	DGE 2512-F/250	30,90
30 x 30	zilver	250	1,0	DGE 3012-F/250	38,82
40 x 40	zilver	250	1,0	DGE 4012-F/250	50,12
50 x 50	zilver	250	1,0	DGE 5012-F/250	61,00
60 x 60	zilver	250	1,0	DGE 6012-F/250	71,86

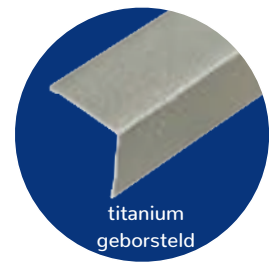
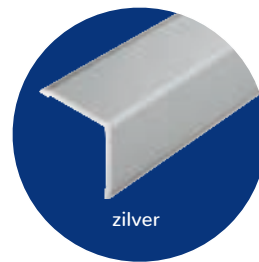
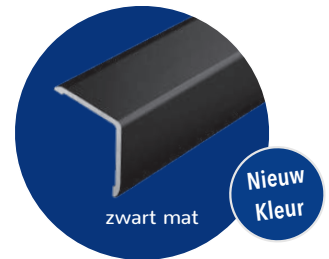
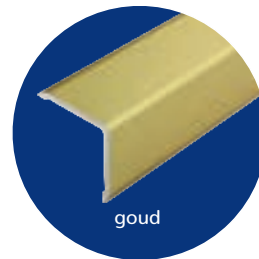



### DURAGARD WP

Hoekbeschermingsprofiel

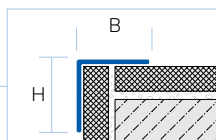

VE1	VE2	VE3	Cat.		
10	100	-	C		

Hoogte x Breedte mm	Kleur	Lengte cm	Dikte materiaal mm	Referentie	€/m1
---------------------	-------	-----------	--------------------	------------	------

#### Materiaal: PVC

20 x 20	wit	250	1,5	WPP 30/2020/250	<b>4,18</b>
25 x 25	wit	250	1,5	WPP 30/2525/250	<b>4,82</b>
30 x 30	wit	250	1,5	WPP 30/3030/250	<b>5,42</b>

VE1	VE2	VE3	Cat.		
10	-	-	A		

#### Materiaal: Aluminium natuur

20 x 20	zilver	300	2,0	WPA 2020/300	<b>7,08</b>
25 x 25	zilver	300	2,0	WPA 2525/300	<b>8,86</b>
30 x 30	zilver	300	2,0	WPA 3030/300	<b>13,32</b>
40 x 40	zilver	300	3,0	WPA 4040/300	<b>19,06</b>

### DURAGARD WP

Hoekbeschermingsprofiel

Materiaal: Roestvrij staal (V2A/304)

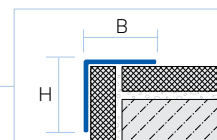

VE1	VE2	VE3	Cat.		
10	-	-	A		

Hoogte x Breedte mm	Kleur	Lengte cm	Dikte materiaal mm	Referentie	€/m1
---------------------	-------	-----------	--------------------	------------	------

#### Oppervlak: mat met beschermfolie

25 x 25	zilver	250	1,0	DGE 2511-M/250	<b>22,48</b>
30 x 30	zilver	250	1,0	DGE 3011-M/250	<b>30,90</b>
40 x 40	zilver	250	1,0	DGE 4011-M/250	<b>40,38</b>
50 x 50	zilver	250	1,0	DGE 5011-M/250	<b>52,00</b>

#### Oppervlak: geborsteld met beschermfolie

25 x 25	zilver	250	1,0	DGE 2511-F/250	<b>22,48</b>
30 x 30	zilver	250	1,0	DGE 3011-F/250	<b>30,90</b>
40 x 40	zilver	250	1,0	DGE 4011-F/250	<b>40,38</b>
50 x 50	zilver	250	1,0	DGE 5011-F/250	<b>52,00</b>

**SPEED-FLEX** Montagelijm met zeer hoge aanvangshechting, vervangt conventionele bevestigingen zoals schroeven, pluggen en klinknagels. Kan worden gebruikt voor het verlijmen van metalen, vele kunststoffen, keramiek, hout, glas en steen, zelfs op verticale oppervlakken binnen en buiten.



Kleur	Verpakking	VE 1	VE 2	VE 3	Referentie	Cat.	€/Stuk
grijs	Kitspuit 310 ml	1	12	-	PMK 38	NET	<b>22,30</b>





# DE PERFECTE BADKAMER

Sanitairprofielen brengen design en hygiëne naar douches, badkamers en toiletten

## 1. Voordeel wandaansluiting

Of ze nu worden gebruikt vanaf de rand van het bad tot aan de muur of op de vloer, groefprofielen zijn een geweldig hulpmiddel bij het ontwerp omdat ze tegelijkertijd lelijke kieren en voegen afdichten en verbergen.

## 2. Voordeel-voegafdekking

Profielen voor het afdekken van aansluitvoegen tussen wand en vloer - geen lelijke siliconenvoegen of lelijke voegscheuren meer.

## 3. Hygiëne voordeel

Roestvrij staal koefprofielen zijn ideaal voor grote sanitaire ruimtes in sportcentra, zijn superrobuust en zijn ook voorbestemd voor machinale reiniging.

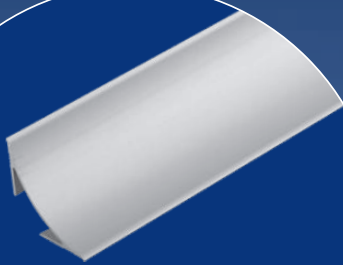

**DURACOVE**  
Concaaf profiel voor wand/vloer-aansluitingen.  
DURACOVE HK pagina 55



Roestvrij staal koef voor vloer-wand aansluitingen.  
DURACOVE DB pagina 55



**DURACOVE ZK** - het praktische sanitaire profiel voor het achteraf aanbrengen van voegbekledingen met waterdichte siliconen kleefstroken.  
DURACOVE ZK pagina 56



### DURACOVE HK

Concaaf profiel voor wand/  
vloer-aansluitingen  
Zichtmaat 40 mm  
Materiaal: Aluminium

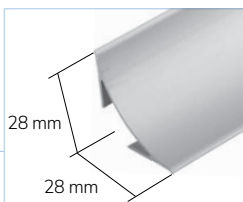

VE1	VE2	VE3	Cat.
10	-	-	<b>A</b>

Breedte / Hoogte mm	Kleur	Lengte cm	Referentie	€/m1
------------------------	-------	--------------	------------	------

#### Oppervlak: gecoat

28 / 28	wit	250	DCAC 430/250	<b>19,30</b>
28 / 28	RAL 9011 zwart mat	250	<b>Nieuw</b> DCACM 411/250	<b>19,30</b>

#### Oppervlak: geanodiseerd

28 / 28	zilver	250	DCAE 400/250	<b>15,12</b>
---------	--------	-----	--------------	--------------

### DURACOVE HK

Buitenhoek  
(2 aansluitingen)  
Materiaal: metaal gegoten



VE1	VE2	VE3	Cat.
1	-	-	<b>A</b>

Referentie	Stuk/ Blister	€/Stuk
------------	------------------	--------

#### Oppervlak: wit

DCAC 430-X/1	1	<b>19,92</b>
<b>Nieuw</b> DCACM 411-X/1	1	<b>19,92</b>

#### Oppervlak: zilver

DCAE 400-X/1	1	<b>19,92</b>
--------------	---	--------------

### DURACOVE HK

Eindkap  
universell  
Materiaal: metaal gegoten

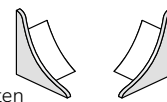

VE1	VE2	VE3	Cat.
1	-	-	<b>A</b>

Referentie	Stuk/ Blister	€/Stuk
------------	------------------	--------

#### Oppervlak: wit

DCAC 430-XK/2	2	<b>9,96</b>
<b>Nieuw</b> DCACM 411-XK/2	2	<b>9,96</b>

#### Oppervlak: zilver

DCAE 400-XK/2	2	<b>9,96</b>
---------------	---	-------------



### DURACOVE HK

Binnenhoek  
(2 aansluitingen)  
Materiaal: metaal gegoten



VE1	VE2	VE3	Cat.
1	-	-	<b>A</b>

Referentie	Stuk/ Blister	€/Stuk
------------	------------------	--------

#### Oppervlak: wit

DCAC 430-XI/1	1	<b>19,92</b>
---------------	---	--------------

#### Oppervlak: RAL 9011 zwart mat **Nieuw**

DCACM 411-XI/1	1	<b>19,92</b>
----------------	---	--------------

#### Oppervlak: zilver

DCAE 400-XI/1	1	<b>19,92</b>
---------------	---	--------------

### DURACOVE HK

Binnenhoek  
(3 aansluitingen)  
Materiaal: metaal gegoten



VE1	VE2	VE3	Cat.
1	-	-	<b>A</b>

Referentie	Stuk/ Blister	€/Stuk
------------	------------------	--------

#### Oppervlak: wit

DCAC 430-XI-3D/1	1	<b>19,92</b>
------------------	---	--------------

#### Oppervlak: RAL 9011 zwart mat **Nieuw**

DCACM 411-XI-3D/1	1	<b>19,92</b>
-------------------	---	--------------

#### Oppervlak: zilver

DCAE 400-XI-3D/1	1	<b>19,92</b>
------------------	---	--------------

### DURACOVE DB

Profielen voor sanitaire  
ruimtes;  
Materiaal:  
Roestvrij staal (V2A/304)

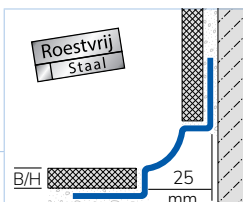

VE1	VE2	VE3	Cat.
10	-	-	<b>A</b>

Breedte / Hoogte mm	Kleur	Lengte cm	Referentie	€/m1
------------------------	-------	--------------	------------	------

#### Oppervlak: natuur

12 x 12	zilver	250	DCE 1212/250	<b>52,38</b>
---------	--------	-----	--------------	--------------

### DURACOVE DB

Buitenhoek  
Materiaal:  
Roestvrij staal (V2A/304)



VE1	VE2	VE3	Cat.
1	-	-	<b>A</b>

Referentie	Stuk/ Blister	€/Stuk
------------	------------------	--------

#### Oppervlak: natuur

DCE 1212-X/1	1	<b>39,56</b>
--------------	---	--------------

### DURACOVE DB

Binnenhoek  
Materiaal:  
Roestvrij staal (V2A/304)



VE1	VE2	VE3	Cat.
1	-	-	<b>A</b>

Referentie	Stuk/ Blister	€/Stuk
------------	------------------	--------

#### Oppervlak: natuur

DCE 1212-XI/1	1	<b>39,56</b>
---------------	---	--------------

### DURACOVE DB

Materiaal: PVC

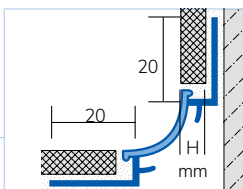

VE1	VE2	VE3	Cat.
20	-	-	<b>C R</b>

Tegelhoogte mm	Kleur	Lengte cm	Referentie	€/m1
-------------------	-------	--------------	------------	------

9	wit	250	DCP 9930/250	<b>9,84</b>
11	wit	250	DCP 11930/250	<b>10,22</b>

### DURACOVE DB

Buitenhoek  
Materiaal: PVC



VE1	VE2	VE3	Cat.
10	-	-	<b>C R</b>

Referentie	Kleur	Stuk/ Blister	€/Stuk
------------	-------	------------------	--------

#### voor Hoogte 7 - 11 mm

DCP 30-X/2	wit	2	<b>3,35</b>
------------	-----	---	-------------

### DURACOVE DB

Binnenhoek  
Materiaal: PVC



VE1	VE2	VE3	Cat.
10	-	-	<b>C R</b>

Referentie	Kleur	Stuk/ Blister	€/Stuk
------------	-------	------------------	--------

#### voor Hoogte 7 - 11 mm

DCP 30-XI/2	wit	2	<b>3,35</b>
-------------	-----	---	-------------





### DURACOVE ZK

Profielen voor sanitaire ruimtes  
Gebruik a.u.b. plakstrips DCP 4050-SK/3660  
apart bestellen voor bevestiging.  
Materiaal: PVC

VE1	VE2	VE3	Cat.
10	100	-	<b>C R</b>

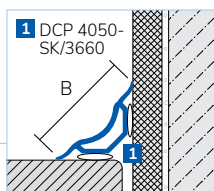

Breedte mm	Kleur	Lengte cm	Referentie	€/m1
32	wit	183	DCP 5030/183	<b>6,08</b>
32	grijs	183	DCP 5038/183	<b>6,08</b>

### DURACOVE ZK Plaktape

voor bevestiging DCP 5030 en DCP 4030  
Materiaal: Siliconen

VE1	VE2	VE3	Cat.
10	40	-	<b>C R</b>



Kleur	Lengte mm	Breedte mm	Referentie	€/m1
transparant	3660	23,5	DCP 4050-SK/3660	<b>12,48</b>



### DURACOVE SO

Profielen voor sanitaire ruimtes  
Vermijdt siliconenvoegen

Materiaal: PVC

VE1	VE2	VE3	Cat.
10	100	-	<b>C R</b>

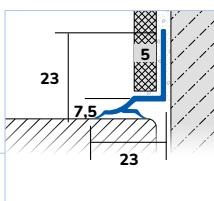

Tegelhoogte mm	Kleur	Lengte cm	H/B mm	Referentie	€/m1
5	wit	183	23 / 23	DCP 3030/183	<b>7,98</b>

### DURACOVE TW

Profielen voor sanitaire ruimtes  
Gebruik a.u.b. plakstrips DCP 4050-SK/3660  
apart bestellen voor bevestiging.

Materiaal: PVC

VE1	VE2	VE3	Cat.
10	50	-	<b>C R</b>

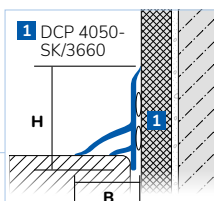

Hoogte mm	Kleur	Lengte cm	Breedte mm	Referentie	€/m1
38,5	wit	183	23	DCP 4030/183	<b>11,86</b>

### SANISTRIP

Profielen voor sanitaire ruimtes  
zelfklevend

Materiaal: PVC

VE1	VE2	VE3	Cat.
10	100	-	<b>C R</b>

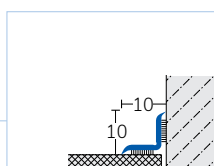

Hoogte mm	Kleur	Lengte cm	Breedte mm	Referentie	Rolle/m1	€/m1
10	wit	350	10	STR 30/350	3,5	<b>5,31</b>
10	wit	5.000	10	STR 30/5000	50	<b>3,84</b>

### DURACOVE ZK Eindkap

Eindkap voor DCP 50

Materiaal: PVC

VE1	VE2	VE3	Cat.
10	-	-	<b>C R</b>

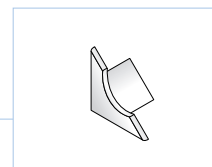

Kleur	Referentie	Stuk/Blister	€/Stuk
wit	DCP 5030-XK/4	4	<b>3,49</b>
grijs	DCP 5038-XK/4	4	<b>3,49</b>

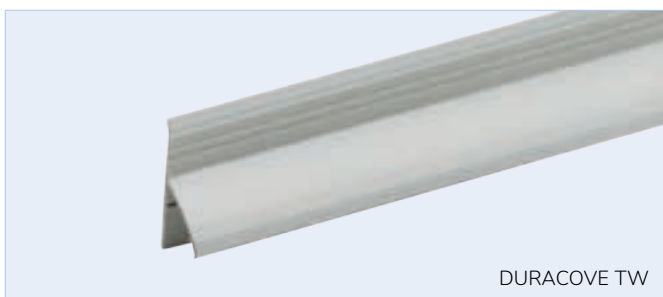

### SANIFLEX

Profielen voor sanitaire ruimtes  
zelfklevend

Materiaal: PVC

VE1	VE2	VE3	Cat.
10	-	-	<b>C R</b>

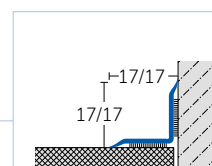

Hoogte mm	Kleur	Lengte cm	Breedte mm	Referentie	Rolle/m1	€/m1
17	wit	350	17	SFL 30/350	3,5	<b>7,98</b>
17	wit	5.000	17	SFL 30/5000	50	<b>4,54</b>



# TRAPNEUSPROFIELEN

Stap voor stap met veiligheid, ontwerp en verlichting



## 1. Slipvast voordeel

Traptredeprofielen voor en met antislip veiligheidsinzetstukken voor betegelde trappen en voor montage achteraf met slipweerstandsklasse R10 / V6.

## 2. Voordeel verlichting

Verlichte traptredeprofielen in klassieke Florentijnse stijl en modern vierkant design. Bijpassende hoekstukken en eindkappen verkrijgbaar.

## 3. Voordeel van bekledingsvariëteit

Trapneusprofielen voor betegelde trappen en voor montage achteraf op alle gangbare soorten vloeren. TRESAFE-tredeprofielen voor tactiele bescherming van treden en randen.

## DIAMONDSTEP - Profile met insert

Trapneusprofiel met anti-slip veiligheidsinserts voor betegelde vloeren  
Materiaal: Aluminium geanodiseerd/PVC

VE1	VE2	VE3	Cat.
10	40	-	I

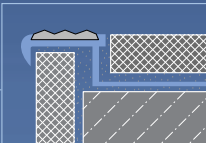

Tegelhoogte mm	Kleur insert	Lengte cm	Referentie	€/m1
----------------	--------------	-----------	------------	------

met insert 13 mm      Zichtbreedte 17 mm      Prijs inclusief insert

9	neutral black	250	DISTAE 9106/250	23,52
9	charcoal grey	250	DISTAE 9107/250	23,52
9	rich brown	250	DISTAE 9109/250	23,52
9	putty	250	DISTAE 9110/250	23,52
9	mid grey	250	DISTAE 9113/250	23,52

11	neutral black	250	DISTAE 11106/250	24,20
11	charcoal grey	250	DISTAE 11107/250	24,20
11	rich brown	250	DISTAE 11109/250	24,20
11	putty	250	DISTAE 11110/250	24,20
11	mid grey	250	DISTAE 11113/250	24,20



### DIAMONDSTEP - Profiel zonder insert

Trapneusprofiel voor anti-slip veiligheidsinserts voor betegelde vloeren  
Materiaal: Aluminium geanodiseerd/PVC

VE1	VE2	VE3	Cat.
10	40	-	I

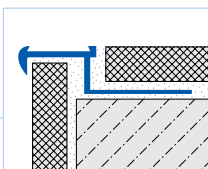

Tegelhoogte mm	Kleur insert	Lengte cm	Referentie	€/m1
----------------	--------------	-----------	------------	------

#### voor insert 13 mm      Zichtbreedte 17 mm      Prijs zonder insert

9		250	DISTAE 90/250	<b>11,38</b>
11		250	DISTAE 110/250	<b>12,02</b>

#### voor insert 37 mm      Zichtbreedte 42 mm      Prijs zonder insert

9		250	DISTAE 90-42/250	<b>14,74</b>
11		250	DISTAE 110-42/250	<b>15,46</b>

### DIAMONDSTEP

Eindkappen voor aluminium profielen

Eindkap links/rechts

Materiaal: ABS zilver

VE1	VE2	VE3	Cat.
1	-	-	I



Tegelhoogte mm	Referentie	Stuk/Blister	€/Stuk	Referentie	Stuk/Zak	€/Stuk
----------------	------------	--------------	--------	------------	----------	--------

#### links

9	DISTAE 90-XKL/2	2	<b>3,04</b>	DISTAE 90-XKL/20	20	<b>2,26</b>
11	DISTAE 110-XKL/2	2	<b>3,04</b>	DISTAE 110-XKL/20	20	<b>2,26</b>

#### rechts

9	DISTAE 90-XKR/2	2	<b>3,04</b>	DISTAE 90-XKR/20	20	<b>2,26</b>
11	DISTAE 110-XKR/2	2	<b>3,04</b>	DISTAE 110-XKR/20	20	<b>2,26</b>

### DIAMONDSTEP Profiel en roestvrij staal met insert

Trapneusprofiel voor/met anti-slip veiligheidsinserts voor betegelde vloeren  
Materiaal: Roestvrij staal (V2A/304)/PVC

VE1	VE2	VE3	Cat.
10	40	-	I

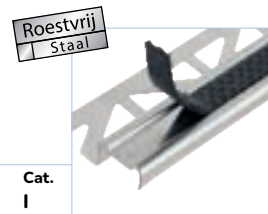

Tegelhoogte mm	Kleur insert	Lengte cm	Referentie	€/m1
----------------	--------------	-----------	------------	------

#### met insert 13 mm      Zichtbreedte 25 mm      Prijs inclusief insert

11	neutral black	250	DISTE 11106/250	<b>36,28</b>
11	charcoal grey	250	DISTE 11107/250	<b>36,28</b>
11	rich brown	250	DISTE 11109/250	<b>36,28</b>
11	putty	250	DISTE 11110/250	<b>36,28</b>
11	mid grey	250	DISTE 11113/250	<b>36,28</b>

### DIAMONDSTEP Profiel en roestvrij staal zonder insert

#### voor insert 13 mm      Zichtbreedte 25 mm      Prijs zonder insert

11	natuur	250	DISTE 110/250	<b>23,46</b>
----	--------	-----	---------------	--------------

### DIAMONDSTEP Trapneusprofiel voor / met anti-slip veiligheidsinserts voor betegelde vloeren

- DIAMONDSTEP roestvrij staal – het trapneusprofiel voor 360° slip-weerstand bij alle weertypen.
- DIAMONDSTEP inserts zijn in 9 kleuren verkrijgbaar! Zie pagina 59

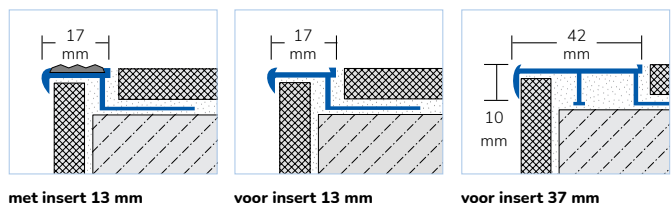

met insert 13 mm

voor insert 13 mm

voor insert 37 mm

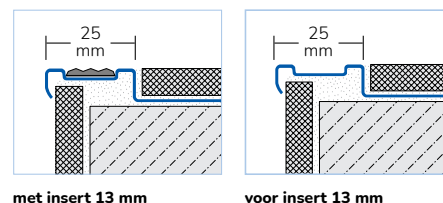

met insert 13 mm

voor insert 13 mm

### DIAMONDSTEP voor insert 37 mm Zichtbreedte 42



Kies een inleg en creëer uw individuele eigen DIAMONDSTEP-profiel



## DIAMOND TRED

### Anti-slip veiligheidsinsert

- De DIAMOND TRED veiligheidsinsert is het variabele hart van de DIAMOND STEP en TRED SAFE trapneusprofielen van DURAL – maar kan ook zonder de profielen worden geïnstalleerd
- Geschikt voor alle TRED SAFE trapneusprofielen met een keuze uit 3 breedtes, 13 mm, 37 mm en 43 mm
- Stevige inserts met sterke kleuren bieden een hoge veiligheid
- De DIAMOND TRED zeer anti-slip en zelfklevende insert voor alle gladde oppervlakken. Ook geschikt voor massief houten trappen. Verkrijgbaar in een groot aantal standaardkleuren, signaalkleuren of oplichtend, voor de veiligheid op de treden, zelfs in het donker
- Inserts in de gesneden lengte van 250 cm en als een 25 m rol
- Antislipklasse R10/V6
- Voor alle trappen en treden zowel binnens- als buitenshuis
- Uitstekende anti-slip-eigenschappen zowel bij droge als natte omstandigheden
- Een vergroot verplaatsingsgebied (diamantstructuur) vermindert het aquaplaning-effect
- Resistent tegen ultraviolet licht, oliën, vet, benzine, zouten, zuren, alkali en wasmiddelen
- Eenvoudige installatie dankzij de zelfklevende achterkant
- Behoudt zelfs onder spanning zijn vorm
- DIAMOND TRED kan tevens zonder profiel worden geïnstalleerd en is ideaal voor het maken van tactiele waarschuwingsgebieden. Voor meer informatie zie ook pagina 148

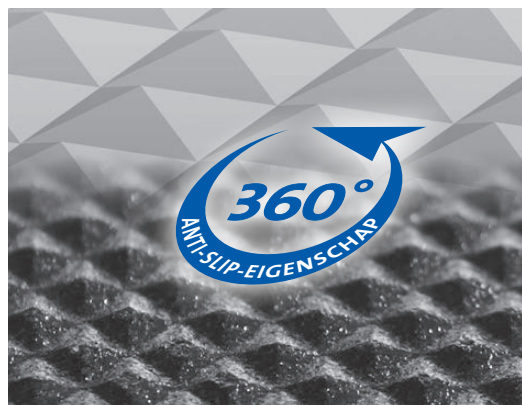

## DIAMOND TRED

Materiaal: PVC; zelfklevend

A = Lengte 250 cm

B = Roll met 25 m

VE1	VE2	VE3	Cat.
10	–	–	I

Kleur insert	Breedte mm	Referentie	€/m1 A	€/m1 Rolle B
<b>Standaard kleur</b>				
neutral black	13	TSI 106/13/250	9,68	9,54
charcoal grey	13	TSI 107/13/250	9,68	9,54
light grey	13	TSI 108/13/250	9,68	9,54
rich brown	13	TSI 109/13/250	9,68	9,54
putty	13	TSI 110/13/250	9,68	9,54
mid grey	13	TSI 113/13/250	9,68	9,54

			A	B
<b>Signaalkleur</b>				
safety white	13	TSI 101/13/250	9,68	9,54

			A	B
<b>Speciaal kleur</b>				
lumitred	13	TSI 120/13/250	43,66	41,60

			A	B
<b>Standaard kleur</b>				
neutral black	37	TSI 106/37/250	19,34	19,10
charcoal grey	37	TSI 107/37/250	19,34	19,10
light grey	37	TSI 108/37/250	19,34	19,10
rich brown	37	TSI 109/37/250	19,34	19,10
putty	37	TSI 110/37/250	19,34	19,10
mid grey	37	TSI 113/37/250	19,34	19,10

			A	B
<b>Signaalkleur</b>				
safety white	37	TSI 101/37/250	19,34	19,10

			A	B
<b>Speciaal kleur</b>				
lumitred	37	TSI 120/37/250	121,44	86,72
chevron safety yellow	37	TSI 121/37/250	79,66	78,94

			A	B
<b>Standaard kleur</b>				
neutral black	43	TSI 106/43/250	23,56	23,44
charcoal grey	43	TSI 107/43/250	23,56	23,44
light grey	43	TSI 108/43/250	23,56	23,44
rich brown	43	TSI 109/43/250	23,56	23,44
putty	43	TSI 110/43/250	23,56	23,44
mid grey	43	TSI 113/43/250	23,56	23,44

			A	B
<b>Signaalkleur</b>				
safety white	43	TSI 101/43/250	23,56	23,44

			A	B
<b>Speciaal kleur</b>				
lumitred	43	TSI 120/43/250	132,60	94,72
chevron safety yellow	43	TSI 121/43/250	91,90	91,04

## DIAMOND TRED

### Kleuren



106 neutral black



107 charcoal grey



108 light grey



109 rich brown



110 putty



113 mid grey



101 safety white



120 lumitred



121 chevron safety yellow



## TREDSAFE profiel met stompe verbinding met tapijt of vinylbekleding

### TREDSAFE

Trapneusprofiel voor anti-slip veiligheidsinserts

Materiaal: Aluminium zilver geanodiseerd

VE1	VE2	VE3	Cat.
10	-	-	I

insert mm	Hoogte mm	Breedte mm	Lengte cm	Referentie	€/m1
-----------	-----------	------------	-----------	------------	------

### TREDSAFE-profielen met rechte voorprofilering

Prijs zonder insert

voor 1 x insert 43 mm	44	57	250	AA 108/250	<b>15,16</b>
-----------------------	----	----	-----	------------	--------------

DIAMONDTRED inserts zijn in 9 kleuren verkrijgbaar! Zie pagina 59

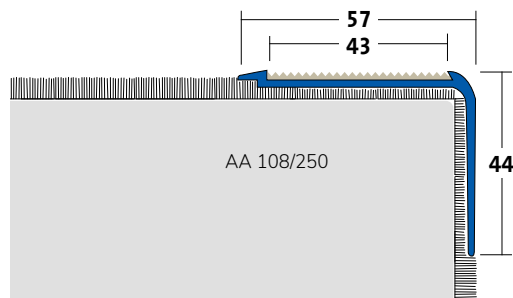

## TREDSAFE-profielen met afgeplatte achterkant zonder voorkant voor veilig lopen en duidelijke markering van treden en bordessen. Voor alle treden met een glad oppervlak

### TREDSAFE

Trapneusprofiel voor anti-slip veiligheidsinserts

Materiaal: Aluminium zilver geanodiseerd

VE1	VE2	VE3	Cat.
10	-	-	I

insert mm	Hoogte mm	Breedte mm	Lengte cm	Referentie	€/m1
-----------	-----------	------------	-----------	------------	------

### Profielen voor tactiele plaatsing

Prijs zonder insert

voor 1 x insert 13 mm	3	32	250	AA 132/250	<b>8,34</b>
voor 2 x insert 13 mm	4	45	250	AA 231/250 *	<b>10,52</b>

DIAMONDTRED inserts zijn in 8 kleuren verkrijgbaar! Zie pagina 59

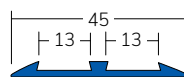

AA 231/250 \*

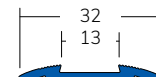

AA 132/250



## TREDSAFE profielen met aanslagrand voor gelijkvloeiende overgangen voor alle treden met linoleum of designvloeren

### TREDSAFE

Trapneusprofiel voor anti-slip veiligheidsinserts

Materiaal: Aluminium zilver geanodiseerd

VE1	VE2	VE3	Cat.
10	-	-	I

insert mm	Hoogte mm	Breedte mm	Lengte cm	Referentie	€/m1
-----------	-----------	------------	-----------	------------	------

### TREDSAFE-profielen met geronde voorprofilering

Prijs zonder insert

voor 1 x insert 43 mm	26	51	250	AA 114/250	<b>13,04</b>
-----------------------	----	----	-----	------------	--------------

DIAMONDTRED inserts zijn in 9 kleuren verkrijgbaar! Zie pagina 59

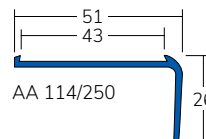

AA 114/250

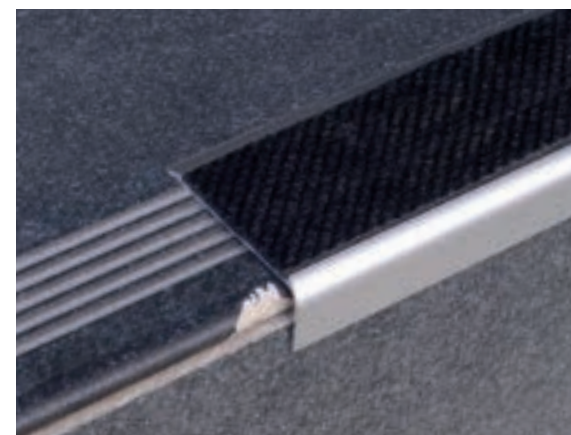
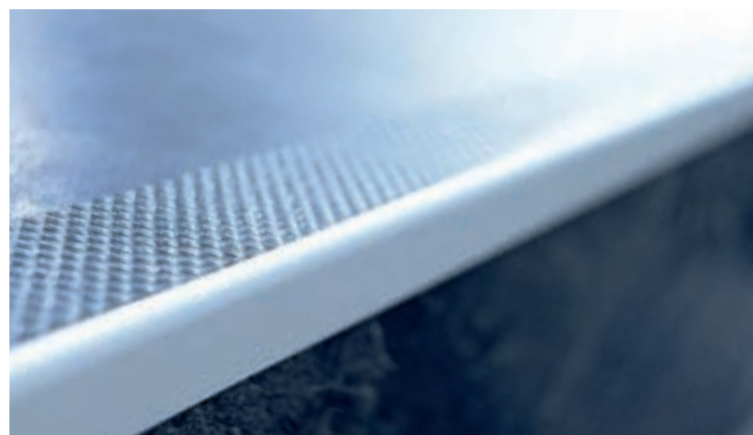

**TREDSAFE-profielen met oplopende achterkant om struikelgevaar op onbedekte trappen (bijv. Beton) of gladde trappen te voorkomen**

**TREDSAFE**

Trapneusprofiel voor anti-slip veiligheidsinserts

Materiaal: Aluminium zilver geanodiseerd / Roestvrij staal (V2A/304) zilver

VE1	VE2	VE3
10	-	-

Cat. I

insert mm	Hoogte mm	Breedte mm	Lengte cm	Referentie	€/m1
-----------	-----------	------------	-----------	------------	------

**TREDSAFE-profielen met rechte voorprofilering** Prijs zonder insert

voor 1 x insert 13 mm	9	28	250	AA 139/250	<b>8,86</b>
voor 2 x insert 37 mm	44	92	250	AA 211/250	<b>16,12</b>
voor 1 x insert 43 mm	44	58	250	AA 125/250	<b>12,60</b>

**TREDSAFE-profielen met geronde voorprofilering** Prijs zonder insert

voor 2 x insert 13 mm	24	50	250	AA 221/250	<b>12,60</b>
voor 2 x insert 37 mm	24	92	250	AA 210/250	<b>15,66</b>
voor 1 x insert 43 mm	24	58	250	AA 122/250 *	<b>12,10</b>

**TREDSAFE-roestvrij staal profiel met geronde voorprofilering** Prijs zonder insert

voor 1 x insert 37 mm	25	54	250	EE 122/250	<b>19,46</b>
-----------------------	----	----	-----	------------	--------------

DIAMONDTRED inserts zijn in 8 kleuren breedte 13 mm en in 9 Kleuren breedte 37 en 43 mm verkrijgbaar! Zie pagina 59

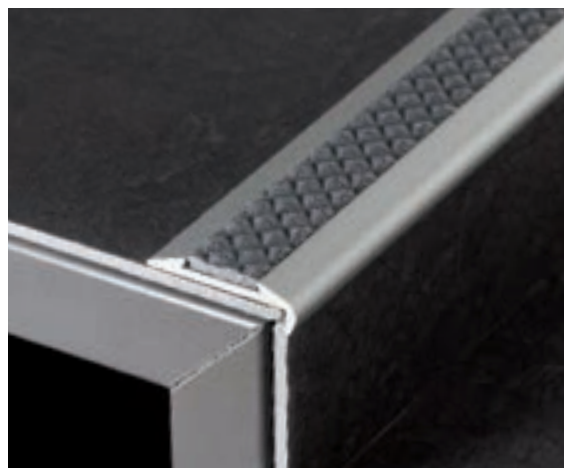
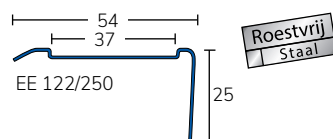
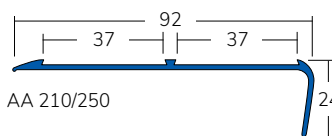
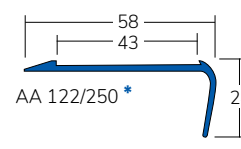
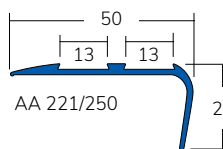
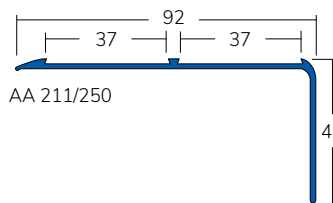
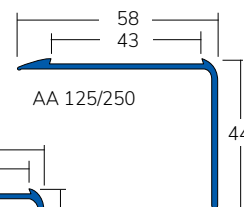
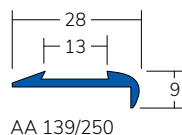

### FLORENTOSTEP Trapneusprofiel

Zeer decoratief metalen trapneusprofiel in Florentijnse stijl  
 Materiaal: Aluminium

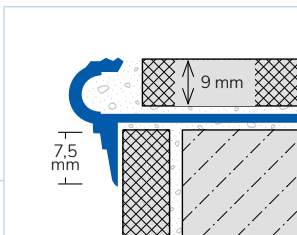

VE1	VE2	VE3	Cat.
10	40	-	<b>A G</b>

Hoogte mm	Lengte cm	Kleur	Referentie	€/m1
-----------	-----------	-------	------------	------

#### Oppervlak: natuur

9	250	zilver	FSTA 90/250	<b>9,24</b>
9	300	zilver	FSTA 90/300	<b>9,24</b>

#### Oppervlak: gecoat Nieuw

9	250	RAL 9011 zwart mat	FSTACM 911/250	<b>15,76</b>
11	250	RAL 9011 zwart mat	FSTACM 1111/250	<b>16,46</b>
13,5	250	RAL 9011 zwart mat	FSTACM 1311/250	<b>17,24</b>

### FLORENTOSTEP Trapneusprofiel

Zeer decoratief metalen trapneusprofiel in Florentijnse stijl  
 Materiaal: Aluminium

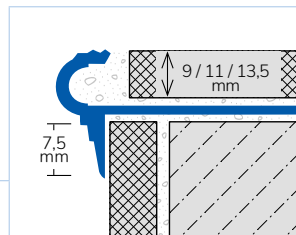

VE1	VE2	VE3	Cat.
10	40	-	<b>A G</b>

Hoogte mm	Lengte cm	Kleur	Referentie	€/m1
-----------	-----------	-------	------------	------

#### Oppervlak: geanodiseerd

9	250	zilver	FSTAE 90/250	<b>14,94</b>
11	250	zilver	FSTAE 110/250	<b>15,76</b>
13,5	250	zilver	FSTAE 135/250	<b>16,64</b>

9	250	titanium	FSTAE 90-T/250	<b>15,76</b>
11	250	titanium	FSTAE 110-T/250	<b>16,46</b>

9	300	zilver	FSTAE 90/300	<b>14,94</b>
11	300	zilver	FSTAE 110/300	<b>15,76</b>

11	300	titanium	FSTAE 110-T/300	<b>16,46</b>
----	-----	----------	-----------------	--------------

Lengte  
3 m

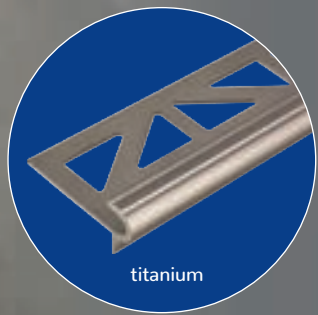
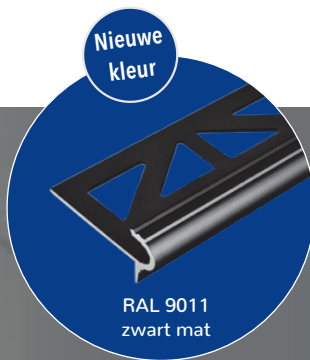

Nieuwe  
 kleur zwart  
 mat

<b>FLORENTOSTEP</b> Buitenhoek				<b>FLORENTOSTEP</b> Binnenhoek				<b>FLORENTOSTEP</b> Eindkap links				<b>FLORENTOSTEP</b> Eindkap rechts			
Materiaal: metaal gegoten				Materiaal: metaal gegoten				Materiaal: metaal gegoten				Materiaal: metaal gegoten			
Cat. A G	VE1	VE2	VE3	VE1	VE2	VE3	VE1	VE2	VE3	VE1	VE2	VE3	VE1	VE2	VE3
1	1	-	-	1	-	-	1	-	-	1	-	-	1	-	-

Hoogte mm	Kleur	Referentie	Stuk/ Blister	€/ Stuk	Referentie	Stuk/ Blister	€/ Stuk	Referentie	Stuk/ Blister	€/ Stuk	Referentie	Stuk/ Blister	€/ Stuk
9	RAL 9011 zwart mat	FSTACM 911-X/2	2	<b>5,40</b>	FSTACM 911-XI/2	2	<b>5,40</b>	FSTACM 911-XKL/2	2	<b>5,40</b>	FSTACM 911-XKR/2	2	<b>5,40</b>
11	RAL 9011 zwart mat	FSTACM 1111-X/2	2	<b>5,40</b>	FSTACM 1111-XI/2	2	<b>5,40</b>	FSTACM 1111-XKL/2	2	<b>5,40</b>	FSTACM 1111-XKR/2	2	<b>5,40</b>
13,5	RAL 9011 zwart mat	FSTACM 1311-X/2	2	<b>5,40</b>	FSTACM 1311-XI/2	2	<b>5,40</b>	FSTACM 1311-XKL/2	2	<b>5,40</b>	FSTACM 1311-XKR/2	2	<b>5,40</b>
9	zilver	FSTAE 90-X/2	2	<b>5,28</b>	FSTAE 90-XI/2	2	<b>5,28</b>	FSTAE 90-XKL/2	2	<b>5,28</b>	FSTAE 90-XKR/2	2	<b>5,28</b>
11	zilver	FSTAE 110-X/2	2	<b>5,28</b>	FSTAE 110-XI/2	2	<b>5,28</b>	FSTAE 110-XKL/2	2	<b>5,28</b>	FSTAE 110-XKR/2	2	<b>5,28</b>
13,5	zilver	FSTAE 135-X/2	2	<b>5,28</b>	FSTAE 135-XI/2	2	<b>5,28</b>	FSTAE 135-XKL/2	2	<b>5,28</b>	FSTAE 135-XKR/2	2	<b>5,28</b>
9	titanium	FSTAE 90-T-X/2	2	<b>5,40</b>	FSTAE 90-T-XI/2	2	<b>5,40</b>	FSTAE 90-T-XKL/2	2	<b>5,40</b>	FSTAE 90-T-XKR/2	2	<b>5,40</b>
11	titanium	FSTAE 110-T-X/2	2	<b>5,40</b>	FSTAE 110-T-XI/2	2	<b>5,40</b>	FSTAE 110-T-XKL/2	2	<b>5,40</b>	FSTAE 110-T-XKR/2	2	<b>5,40</b>



### FLORENTOSTEP Roestvrij staal (V2A/304)

Zeer decoratief metalen trapneusprofiel in Florentijnse stijl

Materiaal: Roestvrij staal (V2A/304)

VE1	VE2	VE3
10	40	-

Roestvrij  
 Staal

Cat.  
 A G

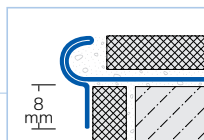

Hoogte mm	Lengte cm	Oppervlak	Referentie	€/ m1
9	250	natuur	FSTE 90/250	<b>35,30</b>
11	250	natuur	FSTE 110/250	<b>38,66</b>



**FLORENTOSTEP**  
 Roestvrij staal (V2A/304)  
 Oppervlak: gepolijst  
 of geborsteld op  
 aanvraag  
 beschikbaar

### SQUARESTEP

Trapprofiel met rechthoekig zichtbaar oppervlak voor betegelde trappen  
 Breedte 39 mm; Zichtbreedte 8 mm  
 Materiaal: Aluminium

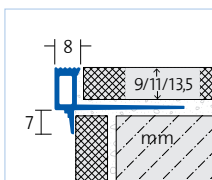

VE1	VE2	VE3	Cat.
10	40	-	<b>A G</b>

Hoogte mm	Lengte cm	Kleur	Referentie	€/m1
-----------	-----------	-------	------------	------

#### Oppervlak: gecoat Nieuw

9	250	RAL 9011 zwart mat	<b>Nieuw</b> SQSACM 911/250	<b>12,10</b>
11	250	RAL 9011 zwart mat	<b>Nieuw</b> SQSACM 1111/250	<b>13,40</b>
13,5	250	RAL 9011 zwart mat	<b>Nieuw</b> SQSACM 1311/250	<b>14,76</b>

### SQUARESTEP

Trapprofiel met rechthoekig zichtbaar oppervlak voor betegelde trappen  
 Breedte 39 mm; Zichtbreedte 8 mm  
 Materiaal: Aluminium

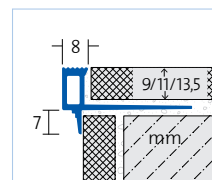

VE1	VE2	VE3	Cat.
10	40	-	<b>A G</b>

Hoogte mm	Lengte cm	Kleur	Referentie	€/m1
-----------	-----------	-------	------------	------

#### Oppervlak: geanodiseerd

9	250	zilver	SQSAE 90/250	<b>10,74</b>
11	250	zilver	SQSAE 110/250	<b>12,10</b>
13,5	250	zilver	SQSAE 135/250	<b>13,40</b>
9	250	titanium	SQSAE 90-T/250	<b>12,10</b>
11	250	titanium	SQSAE 110-T/250	<b>13,40</b>
13,5	250	titanium	SQSAE 135-T/250	<b>14,76</b>
9	300	zilver	SQSAE 90/300	<b>10,74</b>
11	300	zilver	SQSAE 110/300	<b>12,10</b>
13,5	300	zilver	SQSAE 135/300	<b>13,40</b>



Lengte  
3 m

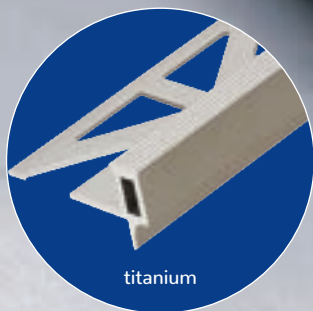



### SQUARESTEP Buitenhoek

Materiaal: Aluminium

VE1 VE2 VE3  
 1 - -

Cat.  
**A G**

Nieuwe  
 kleur



Hoogte mm	Kleur	Referentie	Stuk/Blister	€/Stuk
-----------	-------	------------	--------------	--------

#### Oppervlak: gecoat Nieuw

9	RAL 9011 zwart mat	SQSACM 911-X/2	2	<b>8,38</b>
11	RAL 9011 zwart mat	SQSACM 1111-X/2	2	<b>9,06</b>
13,5	RAL 9011 zwart mat	SQSACM 1311-X/2	2	<b>9,76</b>

#### Oppervlak: geanodiseerd

9	zilver	SQSAE 90-X/2	2	<b>8,05</b>
11	zilver	SQSAE 110-X/2	2	<b>8,71</b>
13,5	zilver	SQSAE 135-X/2	2	<b>9,38</b>

9	titanium	SQSAE 90-T-X/2	2	<b>8,38</b>
11	titanium	SQSAE 110-T-X/2	2	<b>9,06</b>
13,5	titanium	SQSAE 135-T-X/2	2	<b>9,76</b>

### SQUARESTEP Binnenhoek

Materiaal: Aluminium

VE1 VE2 VE3  
 1 - -

Cat.  
**A G**

Nieuwe  
 kleur



Hoogte mm	Kleur	Referentie	Stuk/Blister	€/Stuk
-----------	-------	------------	--------------	--------

#### Oppervlak: gecoat Nieuw

9	RAL 9011 zwart mat	SQSACM 911-XI/2	2	<b>8,38</b>
11	RAL 9011 zwart mat	SQSACM 1111-XI/2	2	<b>9,06</b>
13,5	RAL 9011 zwart mat	SQSACM 1311-XI/2	2	<b>9,76</b>

#### Oppervlak: geanodiseerd

9	zilver	SQSAE 90-XI/2	2	<b>8,05</b>
11	zilver	SQSAE 110-XI/2	2	<b>8,71</b>
13,5	zilver	SQSAE 135-XI/2	2	<b>9,38</b>

9	titanium	SQSAE 90-T-XI/2	2	<b>8,38</b>
11	titanium	SQSAE 110-T-XI/2	2	<b>9,06</b>
13,5	titanium	SQSAE 135-T-XI/2	2	<b>9,76</b>

### SQUARESTEP Eindkap links

Materiaal: Aluminium

VE1 VE2 VE3  
 1 - -

Cat.  
**A G**

Nieuwe  
 kleur



Hoogte mm	Kleur	Referentie	Stuk/Blister	€/Stuk
-----------	-------	------------	--------------	--------

#### Oppervlak: gecoat Nieuw

9	RAL 9011 zwart mat	SQSACM 911-XKL/2	2	<b>8,05</b>
11	RAL 9011 zwart mat	SQSACM 1111-XKL/2	2	<b>8,05</b>
13,5	RAL 9011 zwart mat	SQSACM 1311-XKL/2	2	<b>8,05</b>

#### Oppervlak: geanodiseerd

9	zilver	SQSAE 90-XKL/2	2	<b>8,05</b>
11	zilver	SQSAE 110-XKL/2	2	<b>8,05</b>
13,5	zilver	SQSAE 135-XKL/2	2	<b>8,05</b>

9	titanium	SQSAE 90-T-XKL/2	2	<b>8,05</b>
11	titanium	SQSAE 110-T-XKL/2	2	<b>8,05</b>
13,5	titanium	SQSAE 135-T-XKL/2	2	<b>8,05</b>

### SQUARESTEP Eindkap rechts

Materiaal: Aluminium

VE1 VE2 VE3  
 1 - -

Cat.  
**A G**

Nieuwe  
 kleur



Hoogte mm	Kleur	Referentie	Stuk/Blister	€/Stuk
-----------	-------	------------	--------------	--------

#### Oppervlak: gecoat Nieuw

9	RAL 9011 zwart mat	SQSACM 911-XKR/2	2	<b>8,05</b>
11	RAL 9011 zwart mat	SQSACM 1111-XKR/2	2	<b>8,05</b>
13,5	RAL 9011 zwart mat	SQSACM 1311-XKR/2	2	<b>8,05</b>

#### Oppervlak: geanodiseerd

9	zilver	SQSAE 90-XKR/2	2	<b>8,05</b>
11	zilver	SQSAE 110-XKR/2	2	<b>8,05</b>
13,5	zilver	SQSAE 135-XKR/2	2	<b>8,05</b>

9	titanium	SQSAE 90-T-XKR/2	2	<b>8,05</b>
11	titanium	SQSAE 110-T-XKR/2	2	<b>8,05</b>
13,5	titanium	SQSAE 135-T-XKR/2	2	<b>8,05</b>



### DURASTEP Solid

Metalen trapneusprofielen  
 Antislipklasse R11/V6

Materiaal: Aluminium  
 Zichtbreedte 20 mm

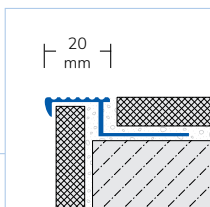

VE1	VE2	VE3	Cat.
10	40	–	<b>A G</b>

Hoogte mm	Lengte cm	Kleur Oppervlak	Referentie	€/m1
9	250	zilver natuur	DSTOA 90/250	<b>9,16</b>
11	250	zilver natuur	DSTOA 110/250	<b>9,70</b>
9	250	zilver geanodiseerd	DSTOAE 90/250	<b>12,98</b>
11	250	zilver geanodiseerd	DSTOAE 110/250	<b>13,62</b>
9	300	zilver natuur	DSTOA 90/300	<b>9,16</b>
11	300	zilver natuur	DSTOA 110/300	<b>9,70</b>
9	300	zilver geanodiseerd	DSTOAE 90/300	<b>12,98</b>
11	300	zilver geanodiseerd	DSTOAE 110/300	<b>13,62</b>

### DURASTEP Solid-L

Metalen trapneusprofiel met extra breed  
 stapoppervlak; Antislipklasse R11/V6

Materiaal: Aluminium  
 Zichtbreedte 30 mm

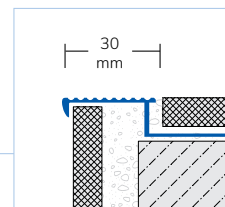

VE1	VE2	VE3	Cat.
10	40	–	<b>A G</b>

Hoogte mm	Lengte cm	Kleur Oppervlak	Referentie	€/m1
9	250	zilver natuur	DSTOA 90-L/250	<b>10,04</b>
11	250	zilver natuur	DSTOA 110-L/250	<b>10,68</b>
11	250	zilver geanodiseerd	DSTOAE 110-L/250	<b>14,96</b>
9	300	zilver natuur	DSTOA 90-L/300	<b>10,04</b>
11	300	zilver natuur	DSTOA 110-L/300	<b>10,68</b>
9	300	zilver geanodiseerd	DSTOAE 90-L/300	<b>14,28</b>
11	300	zilver geanodiseerd	DSTOAE 110-L/300	<b>14,96</b>

Lengte  
 3 m



### DURASTEP Solid

Metalen trapneusprofielen  
 Antislipklasse R10 / V6

Materiaal: Roestvrij staal (V2A/304) Zichtbreedte 30 mm

VE1	VE2	VE3
10	40	-

Cat.  
**A G**

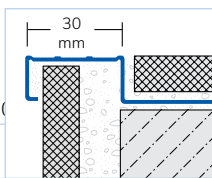

Hoogte mm	Lengte cm	Kleur Oppervlak	Referentie	€/m1
9	250	natuur	DSTOE 90/250	<b>25,34</b>
11	250	natuur	DSTOE 110/250	<b>26,08</b>

### DURASTEP Solid Eindkap

kan links en rechts worden gebruikt

Materiaal: Roestvrij staal (V2A/304)

VE1	VE2	VE3
1	-	-

Cat.  
**A G**

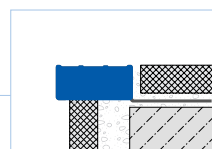

Hoogte mm	Kleur Oppervlak	Referentie	Stuk/Zak	€/Stuk
9/11	natuur	DSTOE-XK/10	10	<b>11,00</b>



### DURASTEP STANDARD

Trapneusprofiel met PVC inserts  
 Profielen per stuk vacuum verpakt

Materiaal: Aluminium/PVC; Breedte 25 mm

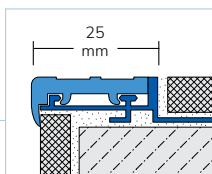

VE1	VE2	VE3	Cat.
10	40	-	<b>A G</b>

Hoogte mm	Lengte cm	Kleur insert	Referentie	€/m1
9	250	zwart	DSTS 933/250	<b>23,52</b>
11	250	zwart	DSTS 1133/250	<b>24,88</b>
9	250	grijs	DSTS 938/250	<b>23,52</b>
11	250	grijs	DSTS 1138/250	<b>24,88</b>

### DURASTEP JUMBO

Zeer robuust trapneusprofiel met PVC insert

Materiaal: Aluminium/PVC; Breedte 35 mm

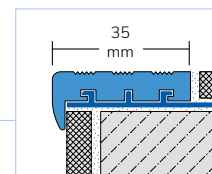

VE1	VE2	VE3	Cat.
10	40	-	<b>A G</b>

Hoogte mm	Lengte cm	Kleur insert	Referentie	€/m1
9	250	zwart	DST 933/250	<b>28,86</b>
11	250	zwart	DST 1133/250	<b>30,66</b>
9	250	grijs	DST 938/250	<b>28,86</b>
11	250	grijs	DST 1138/250	<b>30,66</b>



### DURASTEP Wood Toscana

Trapneusprofiel met een stevig houten stapoppervlak; Breedte 50 mm

Materiaal: Aluminium/hout

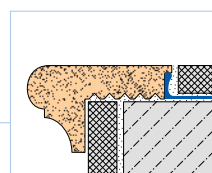

VE1	VE2	VE3	Cat.
10	-	-	<b>A G</b>

Hoogte mm	Lengte cm	Oppervlak	Referentie	€/m1
10	250	eiken glad	DSTWT 1001/250	<b>51,08</b>
13,5	250	eiken glad	DSTWT 1201/250	<b>52,90</b>

### DURASTEP Wood Provence

Trapneusprofiel met een stevig houten stapoppervlak; Breedte 50 mm

Materiaal: Aluminium/hout

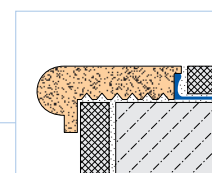

VE1	VE2	VE3	Cat.
10	-	-	<b>A G</b>

Hoogte mm	Lengte cm	Oppervlak	Referentie	€/m1
10	250	eiken glad	DSTWP 1001/250	<b>51,08</b>
13,5	250	eiken glad	DSTWP 1201/250	<b>52,90</b>

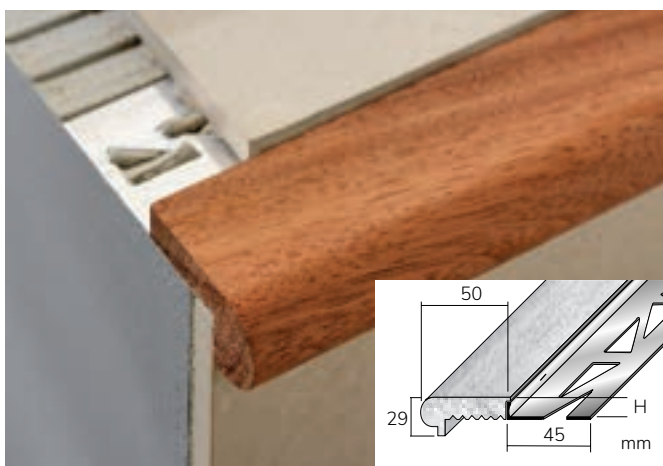
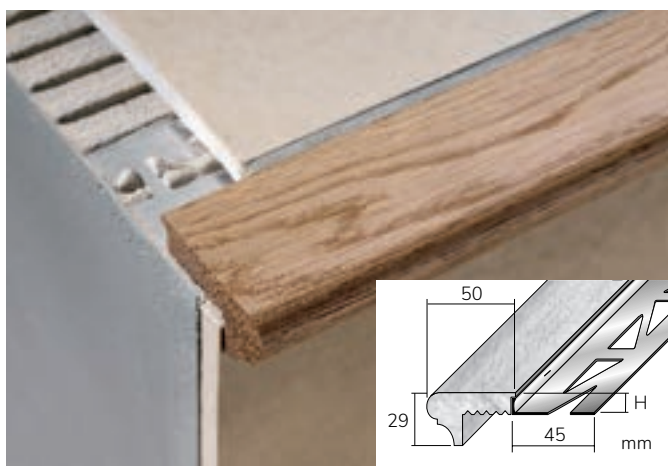

### STEP Trapneusprofiel

Trapneusprofiel voor PVC inzetstuk  
profiel zonder bevestigingsmaterialen  
Profiel zonder bevestigingsmateriaal  
Materiaal: Aluminium; Breedte 45 mm

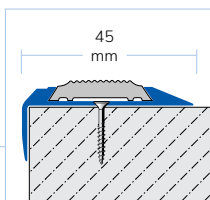

VE1	VE2	VE3	Cat.
10	40	-	<b>T</b>

Hoogte mm	Lengte cm	Kleur Oppervlak	Referentie	€/m1
12	250	zilver geanodiseerd	STAE 4500/12/250	<b>15,88</b>

Prijs zonder insert (STPR)



### STEP Inserts

PVC inzetstuk voor trapneusprofiel;  
Rollengte 25 m  
Materiaal: PVC; Breedte 28 mm

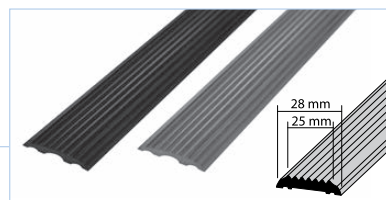

VE1	VE2	VE3	Cat.
1	10	-	<b>T</b>

Breedte mm	Lengte m	Kleur Oppervlak	Referentie	€/m1
28/25	25	zwart gegroefd	STPR 33/2500	<b>4,50</b>
28/25	25	grijs gegroefd	STPR 38/2500	<b>4,50</b>

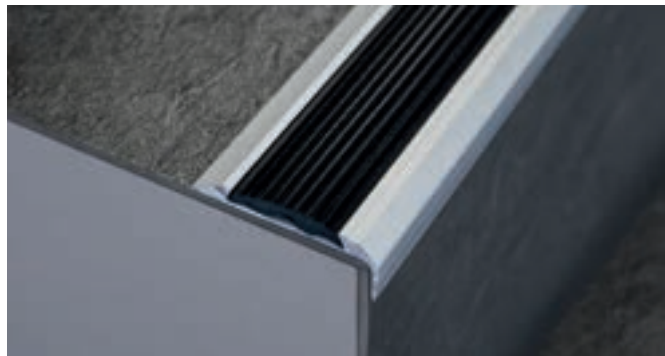

### TEKA Step

Invoeg-trapprofiel zonder zichtbare bevestiging;  
profiel zonder bevestigingsmaterialen  
Materiaal: Aluminium zilver geanodiseerd  
Breedte 29 mm

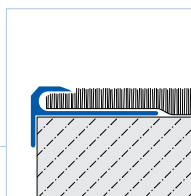

VE1	VE2	VE3	Cat.
10	40	-	<b>T</b>

Lengte cm	Inbouwmaat	Referentie	€/m1
270	Inzethoogte 5 mm	TAE 55/270	<b>10,74</b>

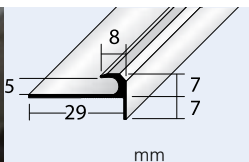

### TEKA Step TA

Invoeg-trapprofiel zonder zichtbare bevestiging;  
profiel zonder bevestigingsmaterialen  
Materiaal: Aluminium zilver geanodiseerd

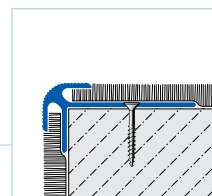

VE1	VE2	VE3	Cat.
10	-	-	<b>T</b>

Hoogte mm	Lengte cm	Inbouwmaat	Referentie	€/m1
2,5	300	Inzethoogte 2,5 mm	TAE TA 25/300	<b>25,54</b>
3,5	300	Inzethoogte 3,5 mm	TAE TA 35/300	<b>26,28</b>
5	300	Inzethoogte 5 mm	TAE TA 50/300	<b>28,00</b>
6	300	Inzethoogte 6 mm	TAE TA 60/300	<b>28,84</b>

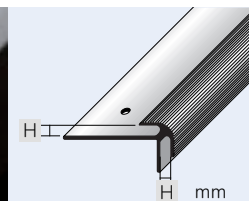
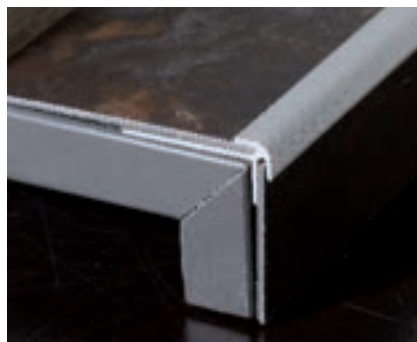

### TEKA Step TK

Invoeg-trapprofiel zonder zichtbare bevestiging;  
profiel zonder bevestigingsmaterialen  
Materiaal: Aluminium zilver geanodiseerd  
Breedte 32 mm

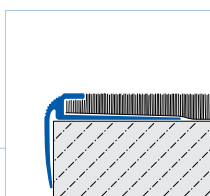

VE1	VE2	VE3	Cat.
10	40	-	<b>T</b>

Lengte cm	Inbouwmaat	Referentie	€/m1
270	Inzethoogte 5 mm	TAE 50-TK/270	<b>17,32</b>

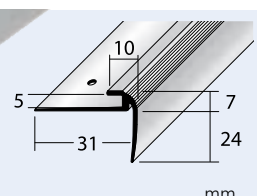
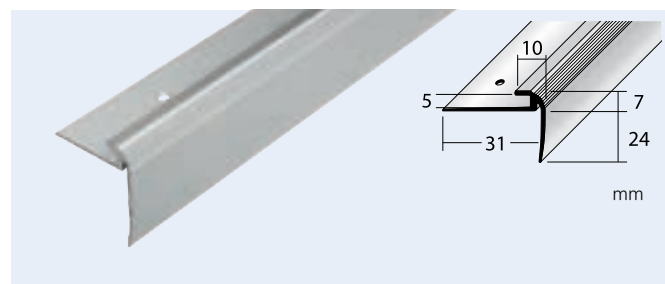

### STEPFLOOR

Invoeg-trapprofiel zonder zichtbare bevestiging; profiel zonder bevestigingsmaterialen

Breedte van de basis B = 46 mm

Zichtbreedte A = 20 mm

Materiaal: Aluminium

VE1	VE2	VE3	Cat.
10	-	-	T

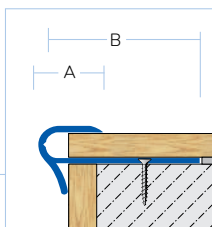

Hoogte mm	Lengte cm	Kleur	Oppervlak	Referentie	€/m1
8 - 10	270	zilver	geanodiseerd	STFAE 800/270	30,30



### STEPFLOOR

Invoeg-trapprofiel zonder zichtbare bevestiging; profiel zonder bevestigingsmaterialen

Breedte van de basis B = 50 mm

Zichtbreedte A = 25 mm

Materiaal: Aluminium

VE1	VE2	VE3	Cat.
10	-	-	T

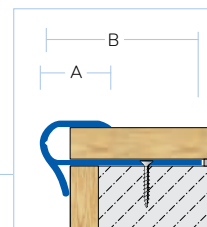

Hoogte mm	Lengte cm	Kleur	Oppervlak	Referentie	€/m1
14 - 16	270	zilver	geanodiseerd	STFAE 1400/270	34,40



### STEPFLOOR-G

Invoeg-trapprofiel zonder zichtbare bevestiging profiel zonder bevestigingsmaterialen;

Breedte van de basis B = 35 mm;

Zichtbreedte A = 15 mm; Materiaal: Aluminium

VE1	VE2	VE3	Cat.
10	40	-	T

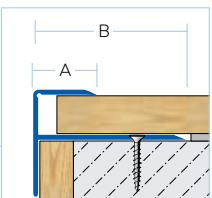

Hoogte mm	Lengte cm	Kleur	Oppervlak	Referentie	€/m1
8	270	zilver	geanodiseerd	STFGAE 800/270	18,64
14	270	zilver	geanodiseerd	STFGAE 1400/270	27,86



**PROTECT Aluminium**

Trapneusprofiel voor installatie achteraf op bestaande trappen

Materiaal: Aluminium geanodiseerd;

Breedte 25 mm Hoogte 10 mm; Lengte 270 cm

VE1	VE2	VE3	Kat.
10	40	-	T

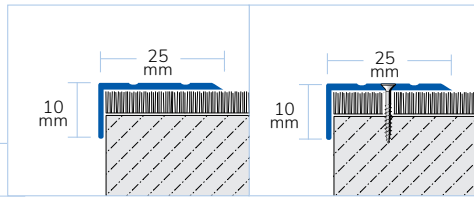

Kleur	Referentie	€/m1
-------	------------	------

**Oppervlak: gecoat RAL 9011 Nieuw**

zwart mat	PTACM 2511/10-SK/270	12,82
-----------	----------------------	-------

**Oppervlak: geanodiseerd**

DHZ-set incl. bevestigingsmaterialen; zelfklevend; niet geboord

silver	PTAE 2500/10-SK/270	11,60
titanium	PTAE 2500/10-T-SK/270	12,82

Kleur	Referentie	€/m1
-------	------------	------

**Oppervlak: gecoat RAL 9011 Nieuw**

zwart mat	PTACM 2511/10/270	9,70
-----------	-------------------	------

**Oppervlak: geanodiseerd**

profiel zonder bevestigingsmaterialen; om te boren

silver	PTAE 2500/10/270	8,70
titanium	PTAE 2500/10-T/270	9,70

**PROTECT Aluminium**

Trapneusprofiel voor installatie achteraf op bestaande trappen

Materiaal: Aluminium geanodiseerd

Breedte 25 mm Hoogte 20 mm; Lengte 270 cm

VE1	VE2	VE3	Kat.
10	40	-	T

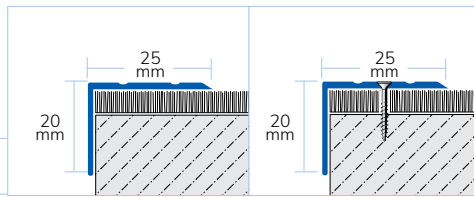

Kleur	Referentie	€/m1
-------	------------	------

**Oppervlak: gecoat RAL 9011 Nieuw**

zwart mat	PTACM 2511/20-SK/270	14,10
-----------	----------------------	-------

**Oppervlak: geanodiseerd**

DHZ-set incl. bevestigingsmaterialen; zelfklevend; niet geboord

silver	PTAE 2500/20-SK/270	12,44
titanium	PTAE 2500/20-T-SK/270	14,10

Kleur	Referentie	€/m1
-------	------------	------

**Oppervlak: gecoat RAL 9011 Nieuw**

zwart mat	PTACM 2511/20/270	10,60
-----------	-------------------	-------

**Oppervlak: geanodiseerd**

profiel zonder bevestigingsmaterialen; om te boren

silver	PTAE 2500/20/270	9,56
titanium	PTAE 2500/20-T/270	10,60

**PROTECT Aluminium**

Trapneusprofiel voor installatie achteraf op bestaande trappen

Materiaal: Aluminium geanodiseerd

Breedte 40 mm; Hoogte 20 mm; Lengte 270 cm

VE1	VE2	VE3	Kat.
10	40	-	T

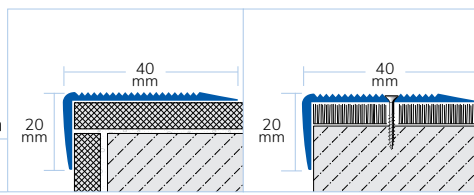

Kleur	Referentie	€/m1
-------	------------	------

profiel zonder bevestigingsmaterialen; niet geboord

silver	PTAE 4500-U/20/270	17,26
--------	--------------------	-------

Kleur	Referentie	€/m1
-------	------------	------

profiel zonder bevestigingsmaterialen; om te boren

silver	PTAE 4500/20/270	19,18
--------	------------------	-------

**PROTECT Aluminium**

Trapneusprofiel voor installatie achteraf op bestaande trappen

Materiaal: Aluminium geanodiseerd

Breedte 45 mm Hoogte 40 mm; Lengte 250 cm

VE1	VE2	VE3	Kat.
10	40	-	T

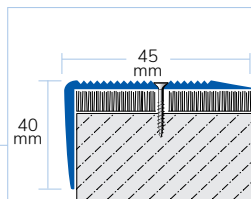

**DHZ-set Vloeropper-vlakprofielen**

Schroeven/pluggen voor Vloeropper-vlakprofielen; Afmeting: 3,0 x 25 mm voor borenØ 4 mm; Materiaal: PVC

VE1	VE2	VE3	Cat.
1	-	-	NET



Kleur	Referentie	€/m1
-------	------------	------

om te boren

silver	PTAE 4500/40/250	21,30
--------	------------------	-------

Inhoud (stuks)	Kleur	Referentie	€/Zak
----------------	-------	------------	-------

20 stuks, zak	voor zwart mat	TORX-S/20 <b>Nieuw</b>	2,24
---------------	----------------	------------------------	------

20 stuks, zak	voor silver	TORX/20	2,24
---------------	-------------	---------	------

20 stuks, zak	voor titanium	TORX-T/20	2,24
---------------	---------------	-----------	------

20 stuks, zak	voor roestvrij staal	TORX-E/20	2,24
---------------	----------------------	-----------	------

**PROTECT Roestvrij staal (V2A/304)**

Trapneusprofiel voor installatie achteraf op bestaande trappen

Materiaal: Roestvrij staal (V2A/304) natuur;

Breedte 34 mm; Hoogte 17 mm

VE1	VE2	VE3	Kat.
10	100	-	T

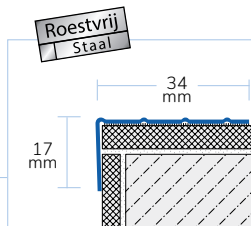

Kleur	Referentie	€/m1
-------	------------	------

profiel zonder bevestigingsmaterialen; niet geboord

silver natuur	PTE 3400/17/250	22,68
---------------	-----------------	-------



# DILATATIEVOEGPROFIELEN

Voor bedekkingsdiktes van 3 tot 30 mm - vele speciale oplossingen op aanvraag

## 1. Voordeel laadvermogen

Speciaal ontwikkelde dilatatievoegprofielen absorberen hoge belastingen en dragen ze gelijkmatig over op de bekleding en de ondervloer. Tegelijkertijd verminderen ze de overdracht van impact- en structurel geluid.

## 2. Voordeel materiaal

DURAFLEX dilatatievoegprofielen gemaakt van metalen hoekprofielen met EPDM-voegvulling zijn verkrijgbaar in twee versies: Aluminium en Roestvrij staal. Andere uitvoeringen op aanvraag.

## 3. Voordeel individuele vereisten

Speciale heavy-duty dilatatievoegprofielen en afdekprofielen voor bouwkundige scheidingsvoegen zijn op aanvraag verkrijgbaar.

## DURAFLEX METALL Roestvrij staal (304)

Dilatatievoeg- en bewegingsvoegprofielen voor dunbedinstallatie

Materiaal: Roestvrij staal (V2A/304)

Vulling EPDM

VE1 VE2 VE3 Cat.  
10 - - A X

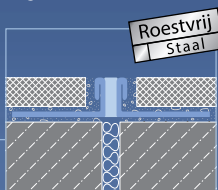

Hoogte mm	Kleur insert	Lengte cm	Breedte mm	Referentie	€/m1
3	grijs	250	8	DFE 338/250	43,64
4	grijs	250	8	DFE 438/250	44,48
6	grijs	250	8	DFE 638/250	46,78
8	grijs	250	8	DFE 838/250	51,04
10	grijs	250	8	DFE 1038/250	56,22
11	grijs	250	8	DFE 1138/250	58,52
12,5	grijs	250	8	DFE 1238/250	64,50
15	grijs	250	8	DFE 1538/250	71,16
17	grijs	250	8	DFE 1738/250	72,84
20	grijs	250	8	DFE 2038/250	75,80
22	grijs	250	8	DFE 2238/250	81,98
25	grijs	250	8	DFE 2538/250	87,60
30	grijs	250	8	DFE 3038/250	95,92

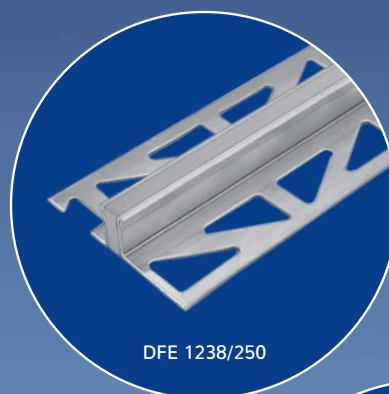



### DURAFLEX METAL Aluminium

Dilatatievoeg- en bewegingsvoegprofielen voor dunbedinstallatie

Materiaal: Aluminium

Vulling EPDM

VE1 VE2 VE3

10 - -

Cat.  
A X

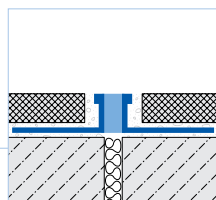

Hoogte mm	Kleur Vulling	Lengte cm	Breedte mm	Referentie	€/m1
3	grijs	250	10	DFA 338/250	<b>25,22</b>
4,5	grijs	250	10	DFA 438/250	<b>25,44</b>
6	grijs	250	10	DFA 638/250	<b>25,66</b>
8	grijs	250 <td 10	DFA 838/250	<b>27,72</b>	
10	grijs	250	10	DFA 1038/250	<b>29,70</b>
12,5	grijs	250	10	DFA 1238/250	<b>33,04</b>
15	grijs	250	10	DFA 1538/250	<b>35,30</b>
16,5	grijs	250	10	DFA 1638/250	<b>37,30</b>
18	grijs	250	10	DFA 1838/250	<b>39,06</b>
20	grijs	250	10	DFA 2038/250	<b>40,70</b>
22	grijs	250	10	DFA 2238/250	<b>42,80</b>
25	grijs	250	10	DFA 2538/250	<b>46,16</b>
30	grijs	250	10	DFA 3038/250	<b>51,36</b>

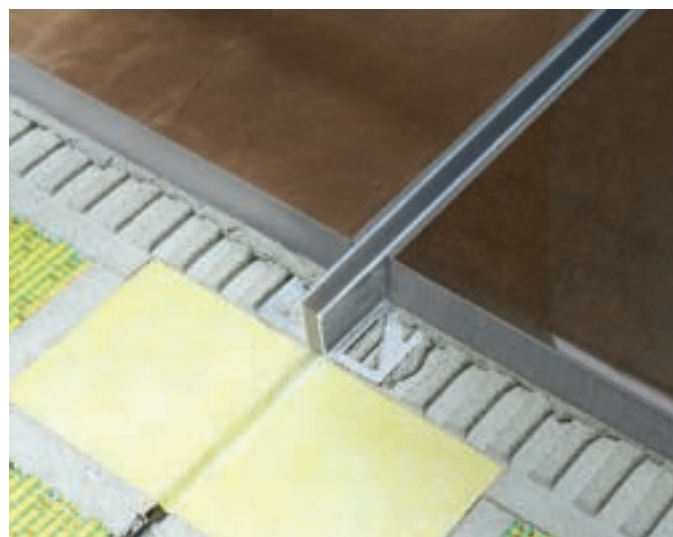

### DURAFLEX PVC

Dilatatievoeg- en bewegingsvoegprofielen voor dunbedinstallatie grote gestanste basis

Materiaal: PVC; Vulling-PVC

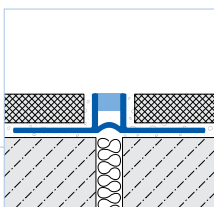

VE1	VE2	VE3	Cat.
40	-	-	B

Hoogte mm	Kleur Vulling	Lengte cm	Breedte mm	Referentie	€/m1
6	grijs	250	8	DFP 638-L/250	<b>8,26</b>
8	grijs	250	8	DFP 838-L/250	<b>8,94</b>
10	grijs	250	8	DFP 1038-L/250	<b>9,40</b>
12,5	grijs	250	8	DFP 1238-L/250	<b>9,74</b>
15	grijs	250	8	DFP 1538-L/250	<b>10,06</b>
6	zwart	250	8	DFP 633-L/250	<b>8,26</b>
8	zwart	250	8	DFP 833-L/250	<b>8,94</b>
10	zwart	250	8	DFP 1033-L/250	<b>9,40</b>
12,5	zwart	250	8	DFP 1233-L/250	<b>9,74</b>
15	zwart	250	8	DFP 1533-L/250	<b>10,06</b>
10	beige	250	8	DFP 1032-L/250	<b>9,40</b>
12,5	beige	250	8	DFP 1232-L/250	<b>9,74</b>
15	beige	250	8	DFP 1532-L/250	<b>10,06</b>

### DURAFLEX PVC

Dilatatievoeg- en bewegingsvoegprofielen voor dunbedinstallatie; grote gestanste basis

Materiaal: PVC; Vulling-PVC

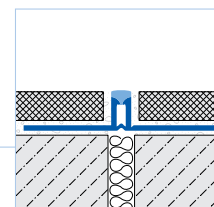

VE1	VE2	VE3	Cat.
40	-	-	B

Hoogte mm	Kleur Vulling	Lengte cm	Breedte mm	Referentie	€/m1
8	grijs	250	5	DFP 838-5/250	<b>7,66</b>
10	grijs	250	5	DFP 1038-5/250	<b>8,18</b>
12,5	grijs	250	5	DFP 1238-5/250	<b>8,52</b>
8	donker grijs	250	5	DFP 839-5/250	<b>7,66</b>
10	donker grijs	250	5	DFP 1039-5/250	<b>8,18</b>
12,5	donker grijs	250	5	DFP 1239-5/250	<b>8,52</b>
8	beige	250	5	DFP 832-5/250	<b>7,66</b>
10	beige	250	5	DFP 1032-5/250	<b>8,18</b>
12,5	beige	250	5	DFP 1232-5/250	<b>8,52</b>

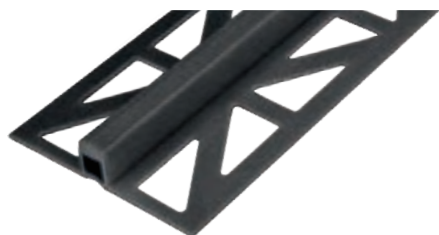

### DURAFLEX PVC

Dilatatievoeg- en bewegingsvoegprofielen voor dunbedinstallatie smalle niet-gestanste basis

Materiaal: PVC; Vulling PVC

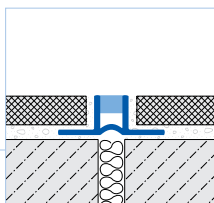

VE1	VE2	VE3	Cat.
40	-	-	B

Hoogte mm	Kleur Vulling	Lengte cm	Breedte mm	Referentie	€/m1
8	grijs	250	8	DFP 838/250	<b>4,26</b>
10	grijs	250	8	DFP 1038/250	<b>4,60</b>
12,5	grijs	250	8	DFP 1238/250	<b>4,74</b>
15	grijs	250	8	DFP 1538/250	<b>5,20</b>



### DURAFLEX TL

Metalen/EPDM dilatatievoegprofielen voor dikbedinstallatie en trivloeren

Materiaal: Aluminium; Roestvrij staal (V2A/304)  
 Vulling-EPDM profiel zonder bevestigingsanker

VE1	VE2	VE3	Cat.
10	-	-	<b>AT</b>

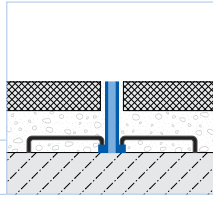

Hoogte mm	Kleur Vulling	Lengte cm	Breedte mm	Referentie
-----------	---------------	-----------	------------	------------

#### Materiaal: Aluminium

40	zwart	250	10	DFA TL 4033/250
50	grijs	250	10	DFA TL 5038/250

Op aanvraag beschikbaar

**LET OP!** Bevestigingsankers los bijbestellen

### DURAFLEX TL Anker

Materiaal: ijzer

Indien gewenst 10 stuks per strekkende meter

VE1	VE2	VE3	Cat.
1	-	-	<b>A X</b>



Referentie
DFM TL 50/1

Op aanvraag beschikbaar

### DURAFLEX TL-PVC

PVC dilatatievoegprofielen voor dikbedinstallatie

Materiaal: PVC  
 Vulling PVC

VE1	VE2	VE3	Cat.
40	-	-	<b>B</b>

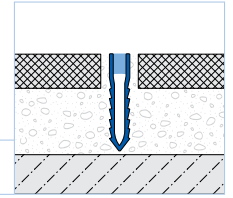

Hoogte mm	Kleur Vulling	Lengte cm	Breedte mm	Referentie	€/m1
-----------	---------------	-----------	------------	------------	------

30	grijs	250	8	DFP 3038/250	<b>4,38</b>
30	beige	250	8	DFP 3032/250	<b>4,74</b>
30	zwart	250	8	DFP 3033/250	<b>4,74</b>
35	grijs	250	8	DFP 3538/250	<b>5,20</b>
35	zwart	250	8	DFP 3533/250	<b>5,52</b>
40	grijs	250	8	DFP 4038/250	<b>5,92</b>
40	zwart	250	8	DFP 4033/250	<b>6,32</b>
50	wit	250	8	DFP 5030/250	<b>6,64</b>
50	grijs	250	8	DFP 5038/250	<b>6,88</b>
65	grijs	250	8	DFP 6538/250	<b>9,60</b>

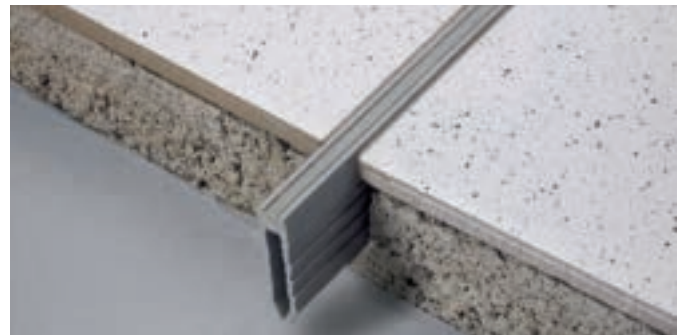

### DURAFLEX BP

Dilatatievoegprofiel van aluminium met een vervangbaar inzetstuk van TPE. Speciaal ontworpen voor latere installatie binnenshuis op de vloer en de muur. Hoekuitvoeringen op aanvraag.

Materiaal: Aluminium; Vulling TPE

VE1	VE2	VE3	Cat.
10	-	-	<b>NET</b>

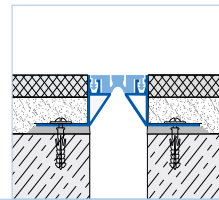

Hoogte mm	Kleur Vulling	Lengte cm	Breedte mm	Referentie
35	grijs	300	52	DFA BP 3538/300
50	grijs	300	52	DFA BP 5038/300

Op aanvraag beschikbaar

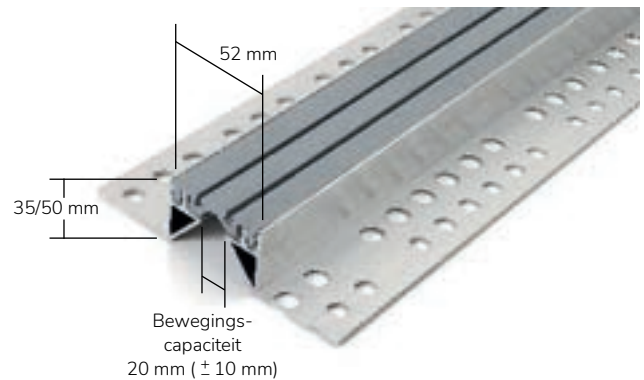

### DURAFLEX GFS

Dilatatievoegprofiel van puur aluminium. Speciaal ontworpen voor latere installatie binnenshuis op de vloer en de muur. Hoekuitvoeringen op aanvraag.

Materiaal: Aluminium

VE1	VE2	VE3	Cat.
10	-	-	<b>NET</b>

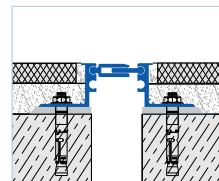

Hoogte mm	Kleur Vulling	Lengte cm	Breedte mm	Referentie
43	zilver natuur	300	70	DFA GFS 4300/300
60	zilver natuur	300	70	DFA GFS 6000/300
80	zilver natuur	300	70	DFA GFS 8000/300

Op aanvraag beschikbaar

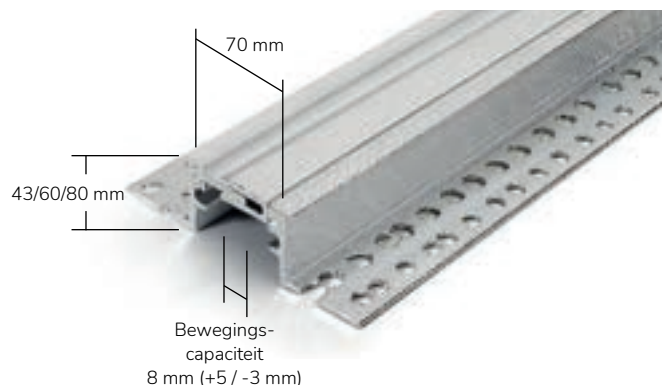

**DURAFLEX SB**

Uitzettingsvoegprofiel van aluminium met een verwisselbaar inzetstuk van EPDM. Speciaal ontworpen voor geïntegreerde montage binnenshuis in de vloer en muur

Materiaal: Aluminium; Vulling EPDM

VE1	VE2	VE3	Cat.
10	-	-	A

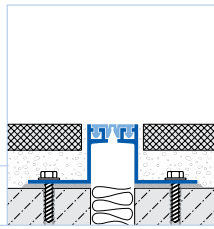

Hoogte mm	Kleur Vulling	Lengte cm	Breedte mm	Referentie
15	grijs	250	33	DFA SB 1538/250
15	zwart	250	33	DFA SB 1533/250
35	grijs	250	33	DFA SB 3538/250
35	zwart	250	33	DFA SB 3533/250
40	grijs	250	33	DFA SB 4038/250
40	zwart	250	33	DFA SB 4033/250
50	grijs	250	33	DFA SB 5038/250
50	zwart	250	33	DFA SB 5033/250

Op aanvraag beschikbaar

**DURAFLEX SB hoekontwerp**

Uitzettingsvoegprofiel van aluminium met een verwisselbaar inzetstuk van EPDM. Speciaal ontworpen voor geïntegreerde montage binnenshuis in de vloer en muur

Materiaal: Aluminium; Vulling EPDM

VE1	VE2	VE3	Cat.
10	-	-	A

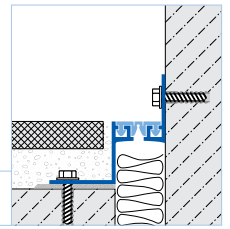

Hoogte mm	Kleur Vulling	Lengte cm	Breedte mm	Referentie
15	grijs	250	33	DFA SB 1538-X/250
15	zwart	250	33	DFA SB 1533-X/250
35	grijs	250	33	DFA SB 3538-X/250
35	zwart	250	33	DFA SB 3533-X/250
40	grijs	250	33	DFA SB 4038-X/250
40	zwart	250	33	DFA SB 4033-X/250
50	grijs	250	33	DFA SB 5038-X/250
50	zwart	250	33	DFA SB 5033-X/250

Op aanvraag beschikbaar

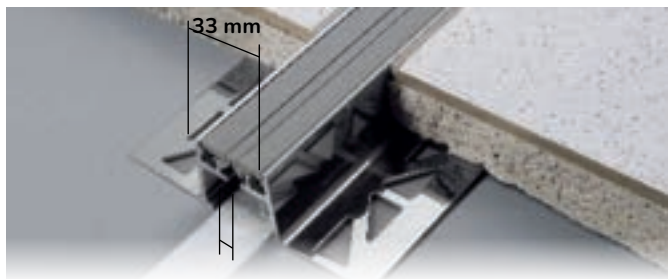

Bewegingscapaciteit 12 mm (± 6 mm)

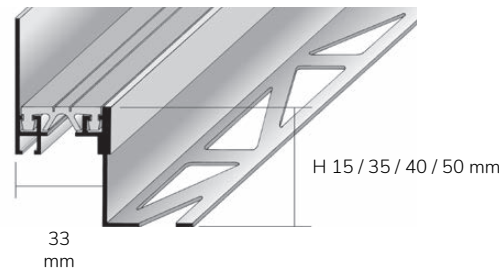

**DURAFLEX SD**

Dilatatievoegprofiel van aluminium met een vervangbaar inzetstuk van TPE. Speciaal ontworpen voor latere installatie binnenshuis op de vloer en de muur. Hoekuitvoeringen op aanvraag

Materiaal: Aluminium; Vulling TPE

VE1	VE2	VE3	Cat.
10	-	-	NET

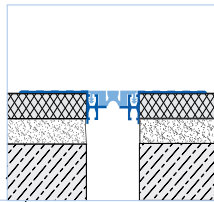

Hoogte mm	Kleur Vulling	Lengte cm	Breedte mm	Referentie
24	grijs	300	156	DFA SD 3500/300
24	grijs	300	176	DFA SD 5500/300

Op aanvraag beschikbaar

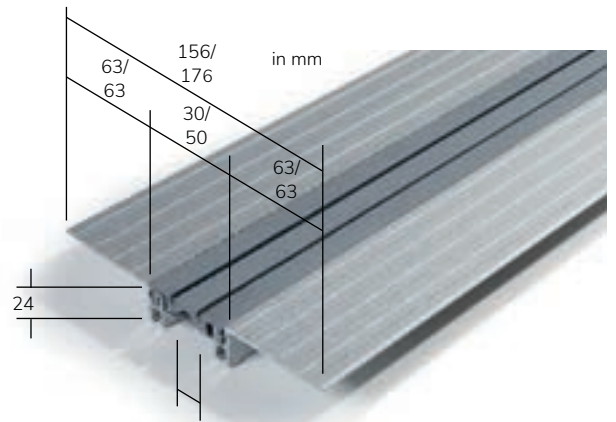

Bewegingscapaciteit 20 mm (± 10 mm)

**DURAFLEX WD**

Dilatatievoegprofiel van aluminium met een vervangbaar inzetstuk van TPE; Speciaal ontworpen voor geïntegreerde installatie binnenshuis in wanden en plafonds. Ideaal voor plaatsing met gipsplaat, tegels en pleisterwerk. Hoekuitvoeringen op aanvraag

Materiaal: Aluminium; Vulling TPE zwart

VE1	VE2	VE3	Cat.
10	-	-	NET

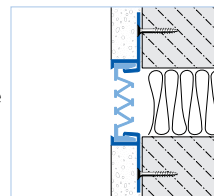

Hoogte mm	Zichtbreedte mm	Lengte cm	Breedte mm	Referentie
15	30	300	30	DFA WD 3030/300
15	50	300	50	DFA WD 5050/300

Op aanvraag beschikbaar

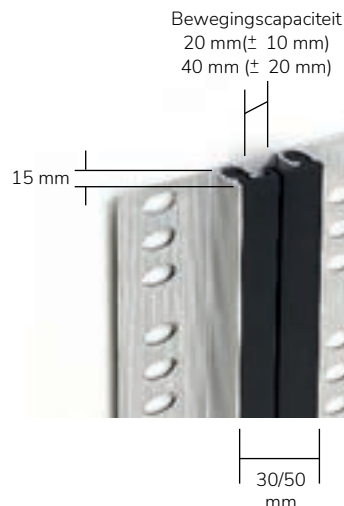

### DURAFLEX Z160RF

Plat, zwaar belastbaar dilatatievoegprofiel van massief staal met rubberen ommanteling; Speciaal ontworpen voor latere montage binnenshuis op muren en vloeren. Bevestiging aan één kant; zonder bevestigingsmateriaal boorgat aan één kant

Materiaal: roestvrij staal/rubber; Kleur zwart



Zonder bevestigingsmateriaal

VE1	VE2	VE3	Cat.
10	-	-	NET

Hoogte mm	Zichtbreedte mm	Lengte cm	Referentie
8	200	200	DFR Z160RF 5008/200
8	250	200	DFR Z160RF 1008/200

Op aanvraag beschikbaar

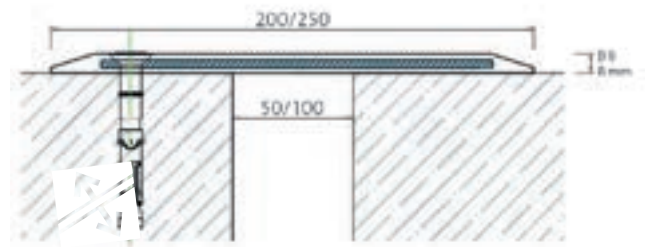

**GELUIDSDEMPEND**  
Vanwege zijn dempende eigenschappen is dit profiel bijzonder geschikt voor bijvoorbeeld de heftrucktechniek.

### DURAFLEX KA zelfklevend

Afdeekprofielen voor installatie achteraf

Materiaal: Aluminium

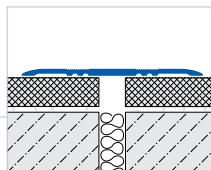

VE1	VE2	VE3	Cat.
10	-	-	A X

Breedte x Hoogte mm	Kleur	Lengte cm	Referentie	€/m1
60 x 3,5 *	zilver natuur	250	DFA KA 600-SK/250	26,32
60 x 3,5 *	zilver geanodiseerd	250	DFAE KA 600-SK/250	32,24
80 x 3,5	zilver natuur	250	DFA KA 800-SK/250	33,16
80 x 3,5	zilver geanodiseerd	250	DFAE KA 800-SK/250	38,98
100 x 4,0	zilver natuur	250	DFA KA 1000-SK/250	42,94
100 x 4,0	zilver geanodiseerd	250	DFAE KA 1000-SK/250	56,22
120 x 4,0	zilver natuur	250	DFA KA 1200-SK/250	58,40
120 x 4,0	zilver geanodiseerd	250	DFAE KA 1200-SK/250	81,50

\*) Oppervlak glad

### DURAFLEX KA ongeboord

Afdeekprofielen voor installatie achteraf

Materiaal: Aluminium

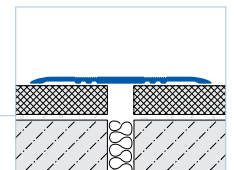

VE1	VE2	VE3	Cat.
10	-	-	A X

Breedte x Hoogte mm	Kleur	Lengte cm	Referentie	€/m1
60 x 3,5 *	zilver natuur	250	DFA KA 600/250	16,72
60 x 3,5 *	zilver geanodiseerd	250	DFAE KA 600/250	20,76
80 x 3,5	zilver natuur	250	DFA KA 800/250	24,14
80 x 3,5	zilver geanodiseerd	250	DFAE KA 800/250	27,58
100 x 4,0	zilver natuur	250	DFA KA 1000/250	33,60
100 x 4,0	zilver geanodiseerd	250	DFAE KA 1000/250	38,82
120 x 4,0	zilver natuur	250	DFA KA 1200/250	47,70
120 x 4,0	zilver geanodiseerd	250	DFAE KA 1200/250	55,52

\*) Oppervlak glad

### DURAFLEX KA boorgat aan één kant

Afdeekprofielen voor installatie achteraf

Materiaal: Aluminium

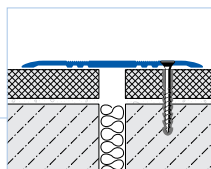

VE1	VE2	VE3	Cat.
10	-	-	A X

Breedte x Hoogte mm	Kleur	Lengte cm	Referentie	€/m1
60 x 3,5 *	zilver natuur	250	DFA KA 600-BS/250	20,22
60 x 3,5 *	zilver geanodiseerd	250	DFAE KA 600-BS/250	23,60
80 x 3,5	zilver natuur	250	DFA KA 800-BS/250	27,30
80 x 3,5	zilver geanodiseerd	250	DFAE KA 800-BS/250	30,30
100 x 4,0	zilver natuur	250	DFA KA 1000-BS/250	36,84
100 x 4,0	zilver geanodiseerd	250	DFAE KA 1000-BS/250	43,26
120 x 4,0	zilver natuur	250	DFA KA 1200-BS/250	52,42
120 x 4,0	zilver geanodiseerd	250	DFAE KA 1200-BS/250	62,58

\*) Oppervlak glad



DFAE KA 600/250



DFAE KA 800-SK/250



DFAE KA 800-BS/250

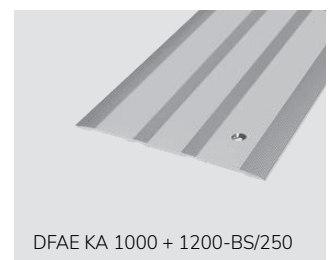

DFAE KA 1000 + 1200-BS/250

### DURAFLEX KF

Afdekprofielen voor installatie achteraf  
 Profiel zonder bevestigingsclips

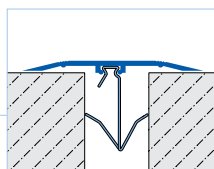

VE1	VE2	VE3	<b>Cat.</b>	
10	-	-	<b>A X</b>	

Breedte mm	Kleur	Lengte cm	Hoogte mm	Referentie
------------	-------	-----------	-----------	------------

Materiaal: Aluminium

50	zilver geanodiseerd	300	-	DFAE KF 50/300
60	zilver geanodiseerd	300	-	DFAE KF 60/300
70	zilver geanodiseerd	300	-	DFAE KF 70/300
90	zilver geanodiseerd	300	-	DFAE KF 90/300
140	zilver geanodiseerd	300	-	DFAE KF 140/300

Op aanvraag beschikbaar

### DURAFLEX KF hoekontwerp

Afdekprofielen voor installatie achteraf  
 Profiel zonder bevestigingsclips

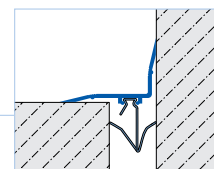

VE1	VE2	VE3	<b>Cat.</b>	
10	-	-	<b>A X</b>	

Breedte mm	Kleur	Lengte cm	Hoogte mm	Referentie
------------	-------	-----------	-----------	------------

Materiaal: Aluminium

50	zilver geanodiseerd	300	-	DFAE KF 50-X/300
60	zilver geanodiseerd	300	-	DFAE KF 60-X/300
70	zilver geanodiseerd	300	-	DFAE KF 70-X/300
90	zilver geanodiseerd	300	-	DFAE KF 90-X/300

Op aanvraag beschikbaar

### DURAFLEX KF

Bevestigingsclip voor DURAFLEX KE/KF

Materiaal: Roestvrij staal (V2A/304)

VE1	VE2	VE3	<b>Cat.</b>	
50	-	-	<b>A</b>	

Roestvrij Staal

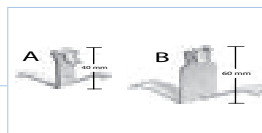

Hoogte mm	Kleur	Lengte cm	Breedte mm	Referentie
-----------	-------	-----------	------------	------------

40	zilver natuur	-	-	HC-A 40/1
60	zilver natuur	-	-	HC-B 60/1

Op aanvraag beschikbaar

#### Gebruik bij vloerinstallatie ongeveer elke 30 cm een clip ca. 11 clips/profiel

Voegbreedte	Profielbreedte	Bevestigingsclip
15 – 20 mm	50 mm	Type A
20 – 30 mm	60 mm	Type A
25 – 35 mm	70 mm	Type B
30 – 45 mm	90 mm	Type B

Controleer de voegdiepte.

#### Gebruik bij wandinstallatie ongeveer elke 60 cm een clip ca. 6 clips/profiel

Voegbreedte	Profielbreedte	Bevestigingsclip
15 – 30 mm	50 mm	Type A
20 – 45 mm	60 mm	Type B
30 – 45 mm	70 mm	Type B
35 – 45 mm	90 mm	Type B
40 – 45 mm	140 mm	Type B



# PROFIELEN MET LED

Zacht licht voor meer sfeer - op de rand, muur en vloer

## 1. Voordeel van mogelijkheden

Licht als designelement is niet meer weg te denken uit een huis. Consequent doordacht bieden vloer- en wandoppervlakken een breed scala aan mogelijkheden om met licht accenten te zetten en je huis een individueel tintje te geven.



## 2. Materiaalvoordeel

De beproefde DURAL profielen van hoogwaardig, geanodiseerd aluminium vormen de ideale basis voor de decoratieve vormgeving van randen, oppervlakken en treden in tegel- of natuursteenbekledingen en in parket of laminaat.



## 3. Voordeel componenten

Alle componenten met krachtige 24 volt technologie zijn op elkaar afgestemd. Het DURAL LED systeem kan zowel via de kamerverlichting of onafhankelijk daarvan. De strip en transformator kunnen ook worden geschakeld via een bewegingsmelder.

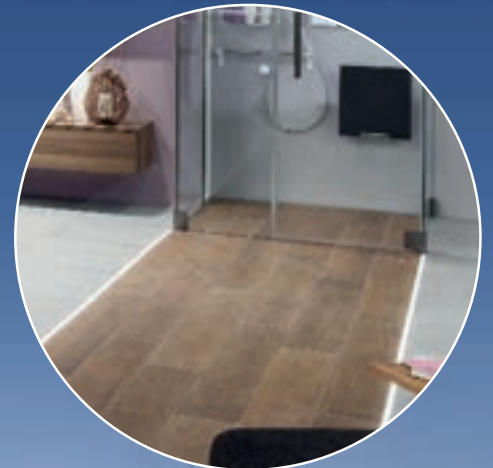

## DURALIS-LED – Basisprofiel

Aluminium listello-profielen voor LED; Profiel zonder afdekkap en LED-strip

Materiaal: Aluminium

Hoogte mm	Kleur	Oppervlak	Lengte cm	Breedte mm	VE 1	VE 2	VE 3	Referentie	Cat.	€/m1
9	zilver	geanodiseerd	250	20/23	10	40	–	DLAE LED 2300-90/250	A	10,58
9	titanium	geanodiseerd	250	20/23	10	40	–	DLAE LED 2300-90-T/250	A	11,54
9	zwart mat	gecoat	250	20/23	10	40	–	DLACM LED 2311-90/250	A	15,88
9	wit glanzend	gecoat	250	20/23	10	40	–	DLAC LED 2330-90/250	A	15,88
12,5	zilver	geanodiseerd	250	20/23	10	40	–	DLAE LED 2300-125/250	A	11,80
12,5	titanium	geanodiseerd	250	20/23	10	40	–	DLAE LED 2300-125-T/250	A	12,98
12,5	zwart mat	gecoat	250	20/23	10	40	–	DLACM LED 2311-125/250	A	17,52
12,5	wit glanzend	gecoat	250	20/23	10	40	–	DLAC LED 2330-125/250	A	17,52

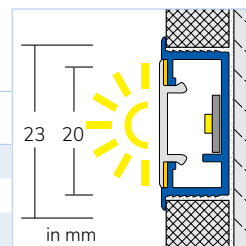

Bij gebruik op vloeren met DURALIS LED kleefband afdichten

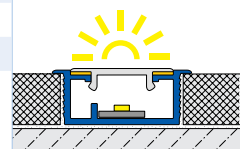

## DURALIS-LED – Afdekking

Doorschijnende afdekking voor listello-profielen DURALIS-LED; Materiaal: Polycarbonaat

Kleur	Oppervlak	Lengte cm	Breedte mm	Hoogte mm	VE 1	VE 2	VE 3	Referentie	Cat.	€/m1
wit	doorzichtig	250	16		10	40	–	DLP LED 1430/250	A	6,00
zwart	doorzichtig	250	16		10	40	–	DLP LED 1433/250	A	6,26

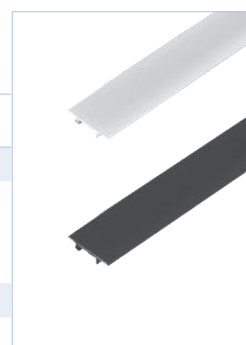

**DURALIS-LED – Tape** voor het vastzetten van de DURALIS-LED afdekking bij gebruik op vloeren

transparant		5.000	5	0,19	1	–	–	DLK 5019/5000	A	0,36
-------------	--	-------	---	------	---	---	---	---------------	---	------

## DURALIS-LED – Listelli-profielen voor tegels, natuursteen, vloeren en bekledingen

- Als klassiek Listelli-profielen geven DURALIS-LED iedere ruimte een heel bijzonder tintje. Of ze nu geïntegreerd zijn in het wandoppervlak of in de vloerbedekking, ze zijn een spannend alternatief voor keramische randen en designelementen
- DURALIS-LED is eveneens uitstekend geschikt als lichtoplossing voor indirecte verlichting
- De basisprofielen van hoogwaardig geanodiseerd aluminium worden afhankelijk van de ondergrond met tegelijm of constructielijm bevestigd. De praktische randafdekking garandeert een zuivere overgang naar de omringende vloer
- DURALIS-LED wordt met de LED-stripes, bedienings- en aansluitcomponenten verlicht (vanaf pagina 85)
-  **LEGGINGSTIP:** Bij de inbouw van LED-stripes IP20 in de DURALIS-profielssystemen met afdekking wordt automatisch de beschermingsklasse IP44 tot stand gebracht





### SQUARELINE-LED – Basisprofiel

Verlichte hoek- en verbindingprofielen voor betegelde en natuurstenen oppervlakken; Profiel zonder afdekking en LED-strip

Materiaal: Aluminium

Hoogte mm	Kleur	Oppervlak	Lengte cm	Breedte mm	VE 1	VE 2	VE 3	Referentie	Cat.	€/m1
9	zilver	geanodiseerd	250	10	10	40	–	SQLAE LED 90/250	A	11,92
9	titanium	geanodiseerd	250	10	10	40	–	SQLAE LED 90-T/250	A	13,14
9	RAL 9011 zwart mat	gecoat	250	10	10	40	–	SQLACM LED 911/250	A	17,84
9	wit glanzend	gecoat	250	10	10	40	–	SQLAC LED 930/250	A	17,84
11	zilver	geanodiseerd	250	12	10	40	–	SQLAE LED 110/250	A	12,60
11	titanium	geanodiseerd	250	12	10	40	–	SQLAE LED 110-T/250	A	13,82
11	RAL 9011 zwart mat	gecoat	250	12	10	40	–	SQLACM LED 1111/250	A	18,76
11	wit glanzend	gecoat	250	12	10	40	–	SQLAC LED 1130/250	A	18,76

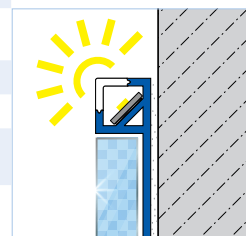
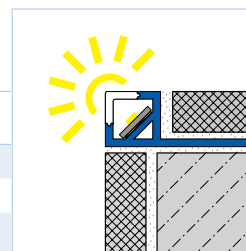

### DURALIS-LED – Afdekking

Doorschijnende afdekking voor listello-profielen DURALIS-LED; Materiaal: Polycarbonaat

Bestel ook plakband (zie pagina 80)

Kleur	Oppervlak	Lengte cm	Breedte mm	Hoogte mm	VE 1	VE 2	VE 3	Referentie	Cat.	€/m1
wit	doorzichtig	250			10	40	–	SQLP 30/250	A	6,00



### SQUARELINE-LED – Verlichte hoek- en verbindingprofielen voor betegelde en natuurstenen oppervlakken

- Nu wordt het licht in de tegelvloer. Moderne led-techniek verlicht randen, afsluitingen en overgangen op indrukwekkende wijze
- De SQUARELINE-LED basisprofielen in vijf kleuren en de transluente afdekking in wit zijn vrij combineerbaar en bijzonder verkrijgbaar
- SQUARELINE-LED wordt met de 8 mm LED-stripes, bedienings- en aansluitcomponenten verlicht (vanaf pagina 85).

 **LEGGINGSTIP:** Bij de inbouw van LED-stripes IP20 in de DURAL-profielssystemen met afdekking wordt automatisch de beschermingsklasse IP44 tot stand gebracht

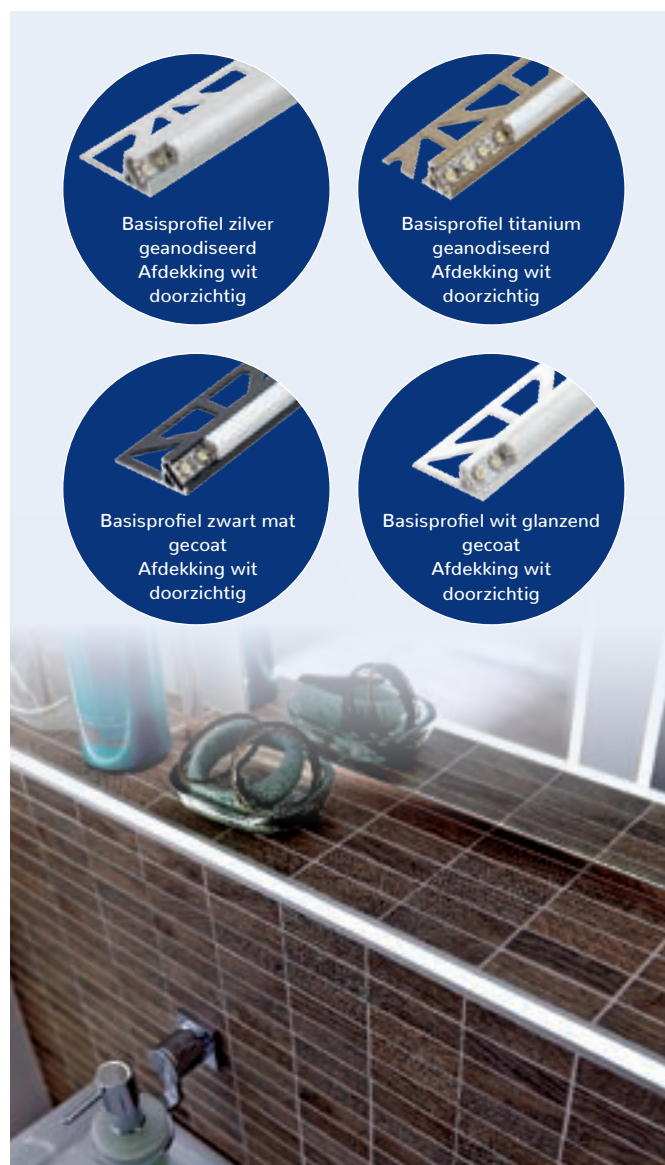
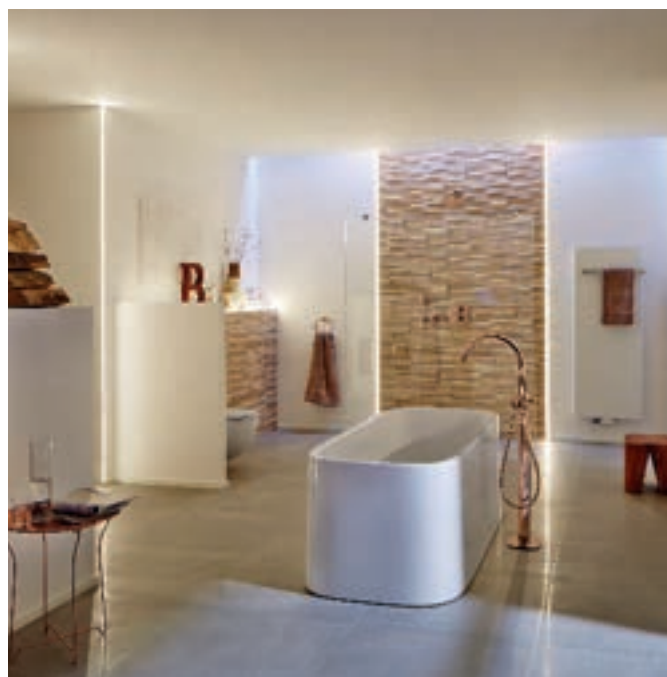

## FLORENTOSTEP-LED – Basisprofiel

Verlicht trapneusprofiel met een Florentijns design; Profiel zonder afdekkap en LED-strip

Materiaal: Aluminium

Hoogte mm	Kleur	Oppervlak	Lengte cm	Breedte mm	VE 1	VE 2	VE 3	Referentie	Cat.	€/m1
9	zilver	geanodiseerd	250	20	10	40	–	FSTAE LED 90/250	A	16,00
9	titanium	geanodiseerd	250	20	10	40	–	FSTAE LED 90-T/250	A	17,60
9	zwart mat	gecoat	250	20	10	40	–	FSTACM LED 911/250	A	23,50
9	wit glanzend	gecoat	250	20	10	40	–	FSTAC LED 930/250	A	23,50
11	zilver	geanodiseerd	250	20	10	40	–	FSTAE LED 110/250	A	17,58
11	titanium	geanodiseerd	250	20	10	40	–	FSTAE LED 110-T/250	A	18,44
11	zwart mat	gecoat	250	20	10	40	–	FSTACM LED 1111/250	A	26,02
11	wit glanzend	gecoat	250	20	10	40	–	FSTAC LED 1130/250	A	26,02

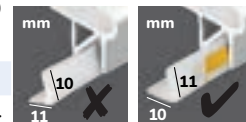
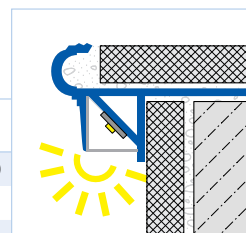

## Afdekking

Doorschijnende afdekking voor trapneusprofiel FLORENTOSTEP-LED

Bestel ook plakband (zie pagina 80); Materiaal: Polycarbonaat

Kleur	Oppervlak	Lengte cm	Breedte mm	VE 1	VE 2	VE 3	Referentie	Cat.	€/m1
wit	doorzichtig	250	10,5	10	40	–	FSTP LED 1030/250	A	10,10
grijs	doorzichtig	250	10,5	10	40	–	FSTP LED 1038/250	A	10,10



## FLORENTOSTEP-LED – Verlichte traptredenprofielen in Florentijns design

- Verlichte traptredenprofielen in Florentijns design voor trappen met tegels of natuursteen binnens- en buitenshuis. De klassieke, elegante uitstraling en de hoge belastbaarheid, voor een veilige bescherming van trapranden overall, worden door de toepassing van moderne, lichtsterke LED-strips verder versterkt
- Verlichte traptredenprofielen bieden een veelvoud aan zichtbare veiligheid
- De FLORENTOSTEP-LED basisprofielen zijn vrij te combineren met de kleurrijke FLORENTOSTEP-LED-afdekkingen
- FLORENTOSTEP-LED wordt met de LED-strips 8 mm, bedienings- en aansluitcomponenten verlicht (vanaf pagina 85)
-  LEGGINGSTIP: Bij de inbouw van LED-strips IP20 in de DURAL-profielssystemen met afdekking wordt automatisch de beschermingsklasse IP44 tot stand gebracht



 LED-profielstelsel/LED-technologie alleen goedgekeurd voor gebruik binnenshuis.

### SQUARESTEP-LED – Basisprofiel

Antislip trapprofiel voor trapneusverlichting; Geschikt voor alle ledstrips tot 8 mm breed;  
 Ledstrips en afdekking niet inbegrepen - apart verkrijgbaar; Materiaal: Aluminium

Hoogte mm	Kleur	Oppervlak	Lengte cm	Breedte mm	VE 1	VE 2	VE 3	Referentie	Cat.	€/m1
11	zilver	geanodiseerd	250	18	10	40	-	SQSAE LED 110/250	NET	21,22
11	titanium	geanodiseerd	250	18	10	40	-	SQSAE LED 110-T/250	NET	21,98
11	RAL 9011 zwart mat	gecoat	250	18	10	40	-	SQSACM LED 1111/250	NET	22,26
11	zilver	geanodiseerd	150	18	10	40	-	SQSAE LED 110/150	NET	21,22
11	titanium	geanodiseerd	150	18	10	40	-	SQSAE LED 110-T/150	NET	21,98
11	RAL 9011 zwart mat	gecoat	150	18	10	40	-	SQSACM LED 1111/150	NET	22,26

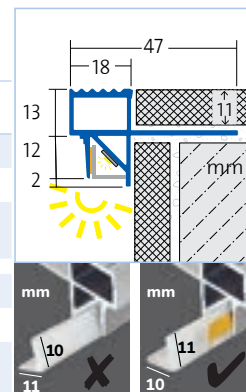

### SQUARESTEP-LED Eindkap links

Materiaal: Aluminium

VE1	VE2	VE3	Cat.
1	-	-	NET

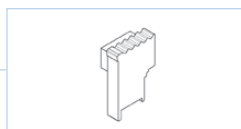

Hoogte mm	Kleur	Oppervlak	Referentie	Stuk/Zak	€/Stuk
11	zilver	geanodiseerd	SQSAE LED 110-XXL/2	2	8,71
11	titanium	geanodiseerd	SQSAE LED 110-T-XXL/2	2	9,05
11	RA 9011 zwart mat	gecoat	SQSACM LED 1111-XXL/2	2	9,40

### SQUARESTEP-LED Eindkap rechts

Materiaal: Aluminium

VE1	VE2	VE3	Cat.
1	-	-	NET

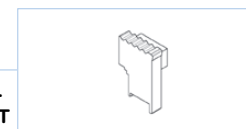

Hoogte mm	Kleur	Oppervlak	Referentie	Stuk/Zak	€/Stuk
11	zilver	geanodiseerd	SQSAE LED 110-XXR/2	2	8,71
11	titanium	geanodiseerd	SQSAE LED 110-T-XXR/2	2	9,05
11	RA 9011 zwart mat	gecoat	SQSACM LED 1111-XXR/2	2	9,40

### Afdekking

Doorschijnende afdekking voor trapneusprofiel FLORENTOSTEP-LED  
 Bestel ook plakband (zie pagina 80); Materiaal: Polycarbonaat

Kleur	Oppervlak	Lengte cm	Breedte mm	VE 1	VE 2	VE 3	Referentie	Cat.	€/m1
wit	doorzichtig	250	10,5	10	40	-	FSTP LED 1030/250	A	10,10
grijs	doorzichtig	250	10,5	10	40	-	FSTP LED 1038/250	A	10,10



### SQUARESTEP-LED - antislip aluminium profiel voor verlichte trapneuzen

- Moderne veiligheid voor trappen met LED-treden
- Antislip breed gegroefde opstap 18 mm
- Geschikt voor standaard ledstrips tot 8 mm breed
- Verblindingsvrij dankzij de afdekking - a.u.b. apart bestellen
- Bijpassende hoekstukken en eindkappen
- De SQUARESTEP-LED basisprofielen zijn vrij te combineren met de gekleurde afdekkingen.
- SQUARESTEP-LED wordt verlicht met de 8 mm LED-strip, besturings- en aansluitcomponenten (vanaf pagina 85)



 LED-profielstelsel/LED-technologie alleen goedgekeurd voor gebruik binnenshuis.

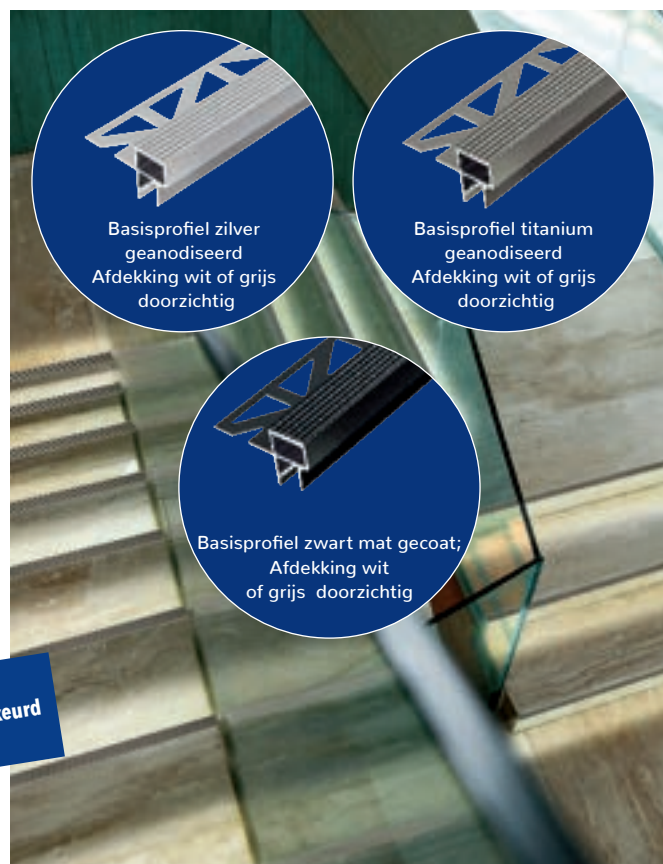

### CONSTRUCT-LED – Verlichte plint

Verlichte plint in aluminium voor accentverlichting;  
Ledstrips en afdekking niet inbegrepen - apart verkrijgbaar  
voor zelfklevende montage; Materiaal: Aluminium

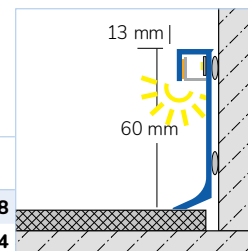

Hoogte mm	Kleur	Oppervlak	Lengte cm	Breedte mm	VE 1	VE 2	VE 3	Referentie	Cat.	€/m1
60	zilver	geanodiseerd	250	13	10	40	-	CAE LED 60/250	NET	19,98
60	titanium	geanodiseerd	250	13	10	40	-	CAE LED 60-T/250	NET	20,54

### CONSTRUCT-LED Eindkap links

Materiaal: Aluminium



VE1	VE2	VE3	Cat.
1	-	-	NET

Hoogte mm	Kleur	Oppervlak	Referentie	Stuk/Zak	€/Stuk
60	zilver	geanodiseerd	CAE LED 60-XKL/2	2	8,38
60	titanium	geanodiseerd	CAE LED 60-T-XKL/2	2	9,05

### CONSTRUCT-LED Eindkap rechts

Materiaal: Aluminium



VE1	VE2	VE3	Cat.
1	-	-	NET

Hoogte mm	Kleur	Oppervlak	Referentie	Stuk/Zak	€/Stuk
60	zilver	geanodiseerd	CAE LED 60-XKR/2	2	8,38
60	titanium	geanodiseerd	CAE LED 60-T-XKR/2	2	9,05

### Afdekking

Doorschijnende afdekking voor trapneusprofiel FLORENTOSTEP-LED  
Bestel ook plakband (zie pagina 80); Materiaal: Polycarbonat

Kleur	Oppervlak	Lengte cm	Breedte mm	VE 1	VE 2	VE 3	Referentie	Cat.	€/m1
wit	doorzichtig	250	10,5	10	40	-	FSTP LED 1030/250	A	10,10
grijs	doorzichtig	250	10,5	10	40	-	FSTP LED 1038/250	A	10,10



### CONSTRUCT-LED Verlichte plint

- Verblindingsvrije, indirecte lichtverdeling
- Eenvoudige installatie van de zelfklevende LED-strips
- Profiel hoogte 60 mm
- Doorschijnende kap voor verblindingsvrije lichtverdeling
- De CONSTRUCT LED-plinten zijn vrij te combineren met de meerdere kleuren afdekkappen
- CONSTRUCT LED wordt met de 8 mm LED-strips, bedienings- en aansluitcomponenten verlicht (vanaf pagina 85).

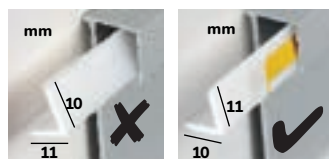
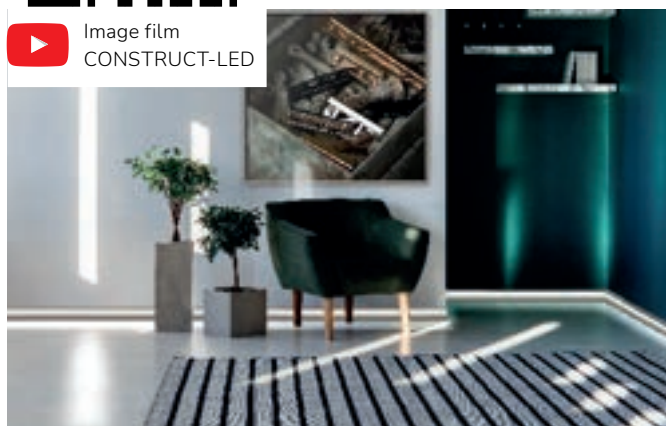



Image film  
CONSTRUCT-LED



## LED-EMOTION

NIET TE COMBINEREN MET „LED-WARM WIT”

**LED-Stripe Emotion IP 20** – LED-strip traploos regelbaar van warm wit tot koud wit woonomgevingen (IP 20)  
Dimbaar, met 180 cm aansluitkabel en LED-ministekker; regelbaar van warm wit 2700 k tot koud wit 6500 k  
24 Volt DC, 7,2 Watt/m1; zelfklevend

	Lengte cm	Breedte mm	VE 1	VE 2	VE 3	Referentie	Cat.	€/m1
	100	8	1	–	–	LEDS EM 20/100	NET	40,42
	150	8	1	–	–	LEDS EM 20/150	NET	39,44
	250	8	1	–	–	LEDS EM 20/250	NET	38,48
	500	8	1	–	–	LEDS EM 20/500	NET	35,70

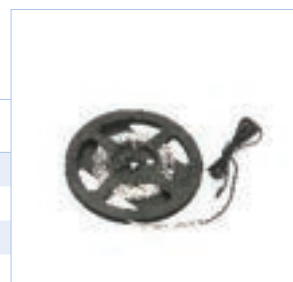

**LED-Stripe Emotion IP66** – LED-strip traploos regelbaar van warm wit tot koud wit, geschikt voor vochtige ruimtes (IP66); Dimbaar, met 180 cm aansluitkabel en LED-ministekker; regelbaar van warm wit 2700 k tot neutraal wit 6500 k  
24 Volt DC, 7,2 Watt/m1; zelfklevend; incl. 4 eindkappen en siliconelijm

	Lengte cm	Breedte mm	VE 1	VE 2	VE 3	Referentie	Cat.	€/m1
	100	9	1	–	–	LEDS EM 65/100	NET	55,66
	150	9	1	–	–	LEDS EM 65/150	NET	54,30
	250	9	1	–	–	LEDS EM 65/250	NET	52,98
	500	9	1	–	–	LEDS EM 65/500	NET	49,06

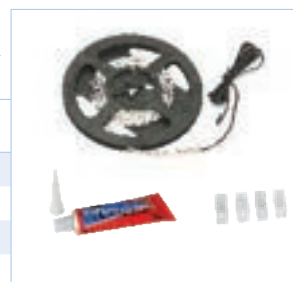

**IP 66 niet aansluiten of verlengen, anders is de beschermingsklasse niet van toepassing**

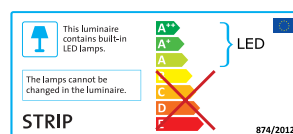

**LED Homebase** – Bediening van de DURAL LED-systemen middels SmartHome-installaties  
Homebase, stekkeradapter, aansluitkabel USB/mini-USB  
Gebruik allen met een Aansluitingsset EMOTION F met draadloze afstandsbediening

	Lengte mm	Breedte mm	Hoogte mm	VE 1	VE 2	VE 3	Referentie	Cat.	€/Set
Lengte Usb-aansluitkabel 100 cm	64	64	15	1	–	–	LED HOME E	NET	254,14



### LED Bewegingsmelder Emotion

Bewegingsmelder voor Emotion LED met schemeringsfunctie, zelfvoorzienend door batterijvoeding en magnetische bevestiging; Aan / uit-functie, 3 inschakeltijden selecteerbaar (16/180/600 sec.), 3 kleurniveaus: koud, neutraal en warm wit, dimmer; Reikwijdte tot de LED Emotion control (radio-ontvanger van de transformator) 15 m, detectiebereik 2,5 m, detectiehoek 80 °; Op batterijen CR2032 (3V); Magnetische bevestiging; Materiaal: Plastic

Kleur	Lengte mm	Breedte mm	Hoogte mm	VE 1	VE 2	VE 3	Referentie	Cat.	€/Set
wit	87	19		1	–	–	FBM 30	NET	85,50



### LED ingbouw schakelaar Emotie

Draadloze schakelaar voor Emotion LED, te gebruiken voor inbouwinstallatie of als afstandsbediening;  
Aan / uit-functie, 3 kleurniveaus: koud, neutraal en warm wit, dimmer;  
Ook te gebruiken als afstandsbediening. Op batterijen CR2032 (3V);  
Boorgat-Ø: 35 mm Afmetingen: Ø 44 x 13,1 mm  
Materiaal: Plastic

Kleur	Hoogte mm	VE 1	VE 2	VE 3	Referentie	Cat.	€/Set
zilver/zwart	13,1	1	–	–	FWS LED	NET	81,60



## LED-EMOTION

## NIET TE COMBINEREN MET „LED-WARM WIT”

**LED-Set Emotion W** – Aansluitingsset met opbouw-wandschakelaar voor maximaal 7,5 m LED-strip „Emotion”  
Transformator 60 watt, draadloze-wandschakelaar/-dimmer, draadloze ontvanger met 1 aansluiting

	Lengte cm	Breedte mm	Hoogte mm	VE 1	VE 2	VE 3	Referentie	Cat.	€/Set
				1	–	–	LED SET EW 750	NET	266,42



**LED-Set Emotion W** – Aansluitingsset met opbouw-wandschakelaar voor maximaal 15 m LED-strip „Emotion”  
Transformator 120 watt, draadloze-wandschakelaar/-dimmer, draadloze ontvanger met enkelvoudige verdeelbox

	Lengte cm	Breedte mm	Hoogte mm	VE 1	VE 2	VE 3	Referentie	Cat.	€/Set
				1	–	–	LED SET EW 1500	NET	286,28



**LED-Set Emotion F** – Aansluitingsset met draadloze afstandsbediening voor maximaal 7,50 m LED-strip „Emotion”  
Transformator 60 watt, draadloze afstandsbediening, draadloze ontvanger met 1 aansluiting

	Lengte cm	Breedte mm	Hoogte mm	VE 1	VE 2	VE 3	Referentie	Cat.	€/Set
				1	–	–	LED SET EF 750	NET	187,72



**LED-Set Emotion F** – Aansluitingsset met draadloze afstandsbediening voor maximaal 7,50 m LED-strip „Emotion”  
Transformator 120 watt, draadloze afstandsbediening, draadloze ontvanger met enkelvoudige verdeelbox

	Lengte cm	Breedte mm	Hoogte mm	VE 1	VE 2	VE 3	Referentie	Cat.	€/Set
				1	–	–	LED SET EF 1500	NET	207,10



**LED Emotion** – 1-kanaals afstandsbediening „Emotion”

Traploze aanpassing van de licht intensiteit (koud, neutraal, warm wit), Dimmer, Auto Memory: Slaat de laatste instelling op; Eén afstandsbediening kan worden gebruikt voor meerdere Emotion Drivers; Per Emotion-driver kan één 1-kanaals afstandsbediening worden geprogrammeerd; Batterijtype: CR 2032; Materiaal: Plastic

Kleur	Lengte cm	Breedte mm	Hoogte mm	VE 1	VE 2	VE 3	Referentie	Cat.	€/Stuk
wit	9,0	50	10	1	–	–	EM FF 30-1	NET	65,80



**LED Emotion** – Tuimelschakelaar op afstand „Emotion”

Functie: aan / uit, helderheid, Kleurtemperatuur; Materiaal: Plastic

Kleur	Lengte cm	Breedte mm	Hoogte mm	VE 1	VE 2	VE 3	Referentie	Cat.	€/Stuk
wit	8,7	87	15	1	–	–	EM WS 30	NET	157,58



**LED Emotion** – 6-way mini jack distribution box

6-voudige verdeler met mini stopcontacten; Geschikt voor accessoires uit de serie Emotion en warm wit met ministekker; Materiaal: Plastic

Kleur	Lengte cm	Breedte mm	Hoogte mm	VE 1	VE 2	VE 3	Referentie	Cat.	€/Stuk
zwart	5,5	35	10	1	–	–	LED V 6	NET	8,70



## LED-EMOTION

## NIET TE COMBINEREN MET „LED-WARM WIT”

### LED – Kabel voor de verlenging

Kabel voor de verlenging van LED-aansluitkabels “Emotion/WW” (LED ministekker/bus)

	Lengte cm	Breedte mm	Hoogte mm	VE 1	VE 2	VE 3	Referentie	Cat.	€/Stuk
Lengte 180 cm	180			1	–	–	LED VLK 180	NET	4,98
Lengte 10 m	1000			1	–	–	LED VLK 1000	NET	21,58



### LED – Y-Verdeelstekker

Verdeelstekker voor de aansluiting van twee LED-ministekkers aan een LED-minibus “Emotion/WW”

	Lengte cm	Breedte mm	Hoogte mm	VE 1	VE 2	VE 3	Referentie	Cat.	€/Stuk
	4	24	19	1	–	–	LED SY	NET	4,98



### LED – Kabel voor de aansluiting

Kabel voor de aansluiting van een LED-strip “Emotion/WW” aan een LED minibus (clip/stekker)

	Lengte cm	Breedte mm	Hoogte mm	VE 1	VE 2	VE 3	Referentie	Cat.	€/Stuk
Lengte 200 cm	200	8		1	–	–	LED AK 200	NET	6,62



### LED – Kabel voor het direct met elkaar verbinden

Kabel voor het direct met elkaar verbinden van twee “Emotion/WW” LED-strips (clip/clip)

	Lengte cm	Breedte mm	Hoogte mm	VE 1	VE 2	VE 3	Referentie	Cat.	€/Stuk
Lengte 5 cm	5	8		1	–	–	LED VBK 10	NET	4,98
Lengte 200 cm	200	8		1	–	–	LED VBK 200	NET	8,82



### LED – Directe verbinder (nur für IP20)

Clip voor het direct met elkaar verbinden van twee “Emotion/WW” LED-strips zonder kabel

	Lengte cm	Breedte mm	Hoogte mm	VE 1	VE 2	VE 3	Referentie	Cat.	€/Stuk
Directe verbinder				1	–	–	LED DVC E	NET	3,16
Hoek verbinder				1	–	–	LED DVC E-L	NET	4,26

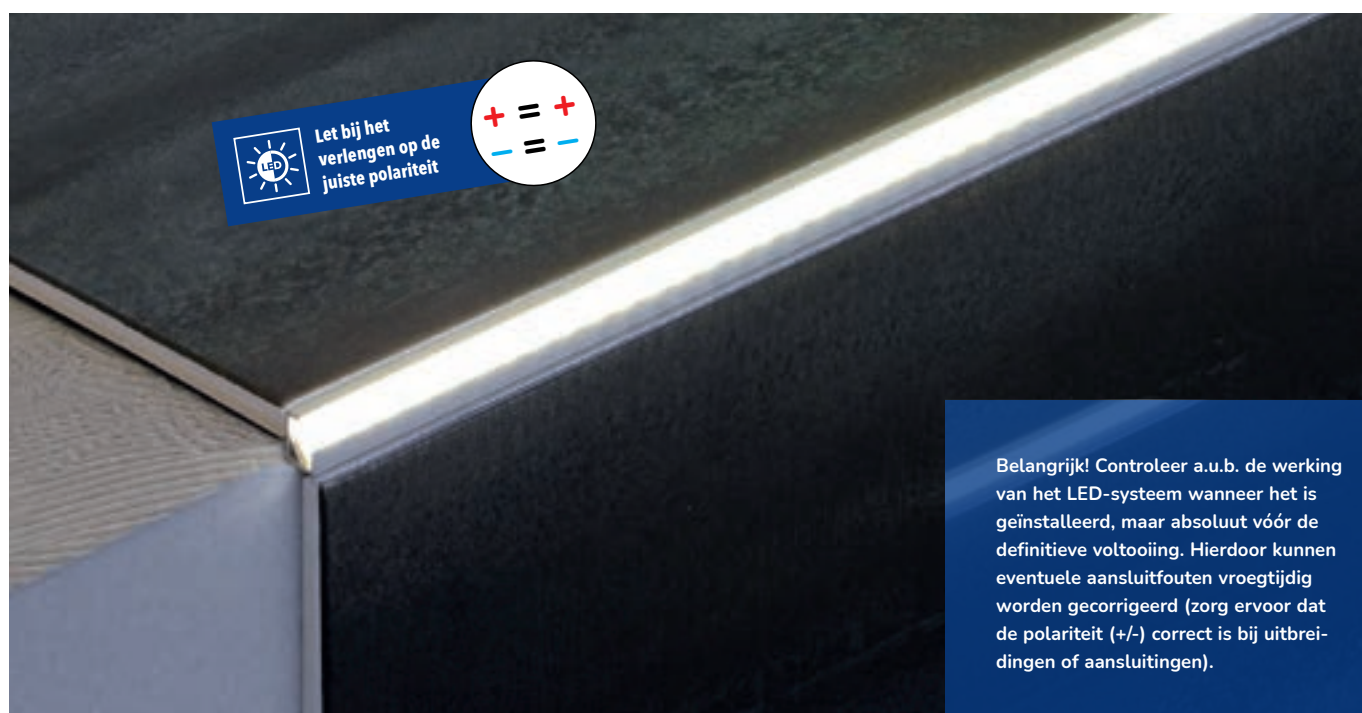

LED-WARMWIT

NIET TE COMBINEREN MET „LED-EMOTION

**LED-Stripe WW IP 20** – LED-strip warm wit voor woonomgevingen (IP 20)

Dimbaar, met 180 cm aansluitkabel en LED-ministekker; warm wit 3000K; 24 Volt, 7,2 Watt/m1; zelfklevend

	Lengte cm	Breedte mm	VE 1	VE 2	VE 3	Referentie	Cat.	€/m1
	250	8	1	-	-	LEDS WW 20/250	NET	28,66
	500	8	1	-	-	LEDS WW 20/500	NET	25,60



Niet te combineren met LED-RGB

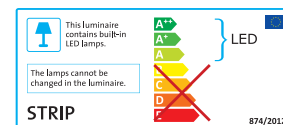

**LED Transformator voor Led-Emotion / Led-warm wit**

Prim: 200-240 V AC Sec.: 24 V DC, max. 60/120 W

	Lengte mm	Breedte mm	Hoogte mm	VE 1	VE 2	VE 3	Referentie	Cat.	€/Set
Transformator voor LED, max. 60 Watt Met 2 m netwerkkabel en 1 LED-minibus	180	50	30	1	-	-	LED T 60	NET	54,50
Transformator voor LED, max. 120 Watt Met 2 m netwerkkabel en 1 LED-minibus	300	40	30	1	-	-	LED T 120	NET	61,24





# OUTDOOR

Leven speelt zich buiten af

## 1. Balkon & terras

Balkonhoekprofielen moeten een groot aantal producteigenschappen combineren. Ze dienen als druiprand, verbergen lelijke terrasranden en maken installaties af met sokkels.

Hier kunnen ze de toon zetten met trendy oppervlaktekleuren - alles wat een droomtuin nodig heeft.

## 2. Afvoer

Afwatering hoeft niet lelijk te zijn. U-DRAIN PRO het afvoergootsysteem voor ingangen, terrassen, balkons en serres combineert functie en aantrekkelijk oppervlakte design.

## 3. Tegeldrager

FLEXIBAL railsysteem voor het los leggen van zelfdragende platen vanaf 20 mm dekdikte voor bijzonder stabiele structuren. Zelfnivellerende sokkels - in hoogte verstelbaar van 25 - 185 mm met automatische hellingscompensatie tot +/- 5 % voor vlakke oppervlakken.

### DURABAL BL Balkonhoekprofiel

Voor installatie op grind-/steenbed, afwateringsdekvloer, op paalsteunen voor verhoogde vloeren of voor direct leggen

Met druiprand; Met extra boorgaten

Materiaal: Aluminium

- Robuust en elegant
- Ook voor grotere montagehoogtes
- Met druiprand
- Afsluiten en vastzetten van randgebieden van bestratingsconstructies met grindbedopvulling
- Druppelrand en afvoergaten voor het afvoeren van wateroverlast en kwelwater

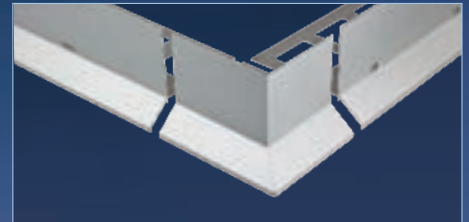
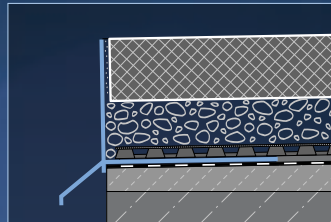

				Cat. A			Cat. B			Cat. C		
				VE1	VE2	VE3	VE1	VE2	VE3	VE1	VE2	VE3
				5	40	-	10	50	-	10	50	-
Hoogte mm	Kleur	Oppervlak	Lengte cm	Referentie	€/m1	Referentie	€/Stuk	Referentie	€/Stuk			
53	zilver	geanodiseerd	300	BLAE 530/300	49,68	BLAE 530-X/1	64,04	BLAE 530-XC/1	21,56			
65	zilver	geanodiseerd	300	BLAE 650/300	53,98	BLAE 650-X/1	71,16	BLAE 650-XC/1	23,38			
95	zilver	geanodiseerd	300	BLAE 950/300	58,58	BLAE 950-X/1	75,44	BLAE 950-XC/1	25,26			
53	RAL 7016 antraciet	gecoat	300	BLAC 5316/300 <b>NIEUW</b>	60,82	BLAC 5316-X/1	79,96	BLAC 5316-XC/1	26,78			
65	RAL 7016 antraciet	gecoat	300	BLAC 6516/300 <b>NIEUW</b>	64,70	BLAC 6516-X/1	85,08	BLAC 6516-XC/1	28,48			
95	RAL 7016 antraciet	gecoat	300	BLAC 9516/300	70,32	BLAC 9516-X/1	90,50	BLAC 9516-XC/1	30,30			



### DURABAL BW Balkonhoekprofiel

- Voor installatiehoogtes tot 95 mm
- Perfect gladde afwerking voor het afdekken van de randvormgeving van de onderconstructie buiten, randbescherming en voor reparatie

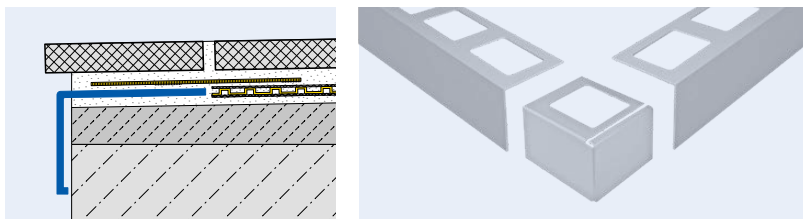

### DURABAL BW Balkonhoekprofiel

L-vormig voor installatie in dunbedlijm  
 Met extra boorgaten

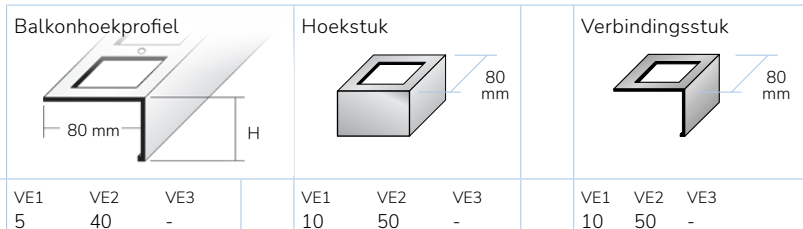

Hoogte mm	Kleur	Oppervlak	Lengte cm	Referentie	Cat. A			Referentie	€/Stuk	Referentie	€/Stuk	
					VE1	VE2	VE3					
					5	40	-	10	50	10	50	-

#### Materiaal: Aluminium

55	zilver	geanodiseerd	300	BWAE 550/300	<b>32,48</b>	BWAE 550-X/1	<b>28,88</b>	BWAE 550-XC/1	<b>18,90</b>
55	RAL 7016 antraciet <b>NIEUW</b>	gecoat	300	BWAC 5516/300	<b>38,20</b>	BWAC 5516-X/1	<b>32,08</b>	BWAC 5516-XC/1	<b>21,00</b>
75	zilver	geanodiseerd	300	BWAE 750/300	<b>34,28</b>	BWAE 750-X/1	<b>29,82</b>	BWAE 750-XC/1	<b>19,88</b>
75	RAL 7016 antraciet	gecoat	300	BWAC 7516/300	<b>39,98</b>	BWAC 7516-X/1	<b>32,82</b>	BWAC 7516-XC/1	<b>21,48</b>
95	zilver	geanodiseerd	300	BWAE 950/300	<b>36,48</b>	BWAE 950-X/1	<b>30,86</b>	BWAE 950-XC/1	<b>20,12</b>
95	RAL 7016 antraciet	gecoat	300	BWAC 9516/300	<b>43,78</b>	BWAC 9516-X/1	<b>34,86</b>	BWAC 9516-XC/1	<b>22,20</b>

#### Materiaal: Roestvrij staal (V2A/304)



55	natuur	natuur	300	BWE 55/300	<b>46,10</b>	BWE 55-X/1	<b>39,44</b>	BWE 55-XC/1	<b>28,16</b>
75	natuur	natuur	300	BWE 75/300	<b>52,04</b>	BWE 75-X/1	<b>49,56</b>	BWE 75-XC/1	<b>31,68</b>
95	natuur	natuur	300	BWE 95/300	<b>58,70</b>	BWE 95-X/1	<b>55,80</b>	BWE 95-XC/1	<b>35,70</b>

### DURABAL BT 11 Balkonhoekprofiel

- Robuust en elegant
- Ook voor grotere montagehoogtes
- Met druiprand

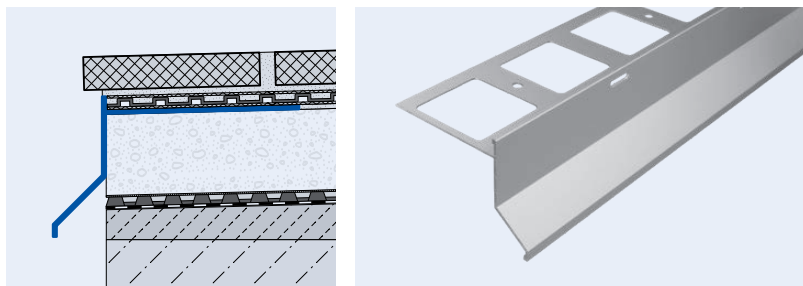

### DURABAL BT 11 Balkonhoekprofiel

Voor installatie in dunbedlijm; Met druiprand  
 Met extra boorgaten  
 Materiaal: Aluminium

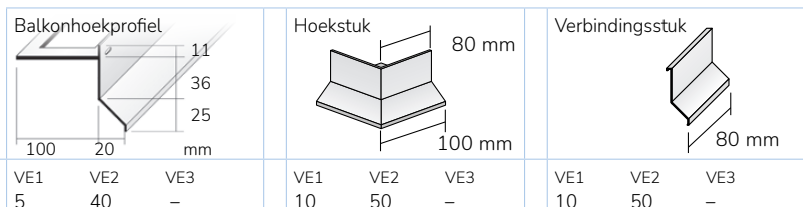

Hoogte mm	Kleur	Oppervlak	Lengte cm	Referentie	Cat. A			Referentie	€/Stuk	Referentie	€/Stuk	
					VE1	VE2	VE3					
					5	40	-	10	50	10	50	-

72	zilver	geanodiseerd	300	BTAE 72-11/300	<b>35,00</b>	BTAE 72-11-X/1	<b>49,38</b>	BTAE 72-11-XC/1	<b>21,74</b>
72	RAL 7016 antraciet	gecoat	300	BTAC 7216-11/300	<b>42,00</b>	BTAC 7216-11-X/1	<b>49,38</b>	BTAC 7216-11-XC/1	<b>21,74</b>

### DURABAL BO Balkonhoekprofiel

- Perfect voor het afwerken van open randen bij gebruik van sokkels met een bekledingsdikte van 20 mm
- Verkrijgbaar in 5 hoogtes van 40 – 120 mm
- Elegante bekleding van de onderconstructie
- Blijvend hoogwaardige optiek
- Systeem inclusief hoeken en connectoren

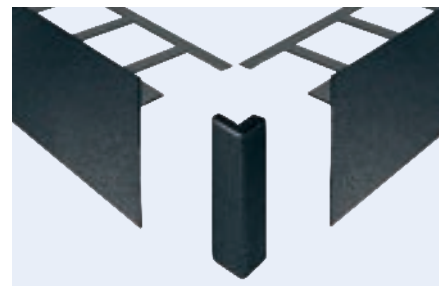
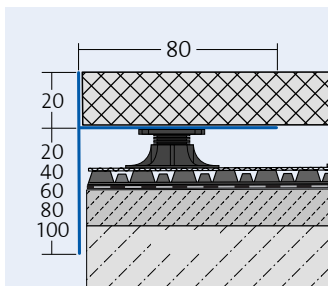

### DURABAL BO Balkonhoekprofiel

T-vormig, voor installatie op ondersteuning  
 Installatiehoogtes 20 mm  
 Materiaal: Aluminium

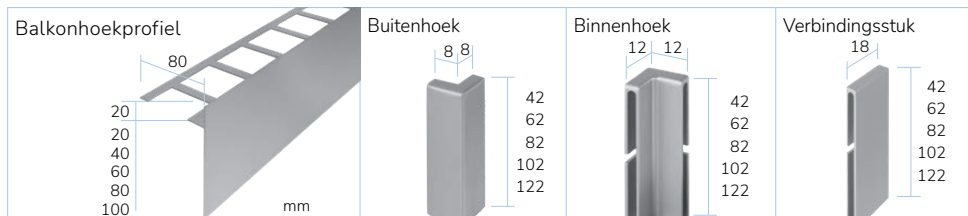

Hoogte mm	Kleur	Oppervlak	Lengte cm	Referentie	Balkonhoekprofiel		Buitenhoek		Binnenhoek		Verbindingsstuk	
					€ / m1	Referentie	€ / Stuk	Referentie	€ / Stuk	Referentie	€ / Stuk	
	<b>Cat. A</b>			VE1 VE2 VE3								
				5 40 -				VE1 VE2 VE3				
				10 50 -				10 50 -				
				10 50 -				10 50 -				
				10 50 -				10 50 -				
				10 50 -				10 50 -				

  

Hoogte mm	Kleur	Oppervlak	Lengte cm	Referentie	€ / m1	Referentie	€ / Stuk	Referentie	€ / Stuk	Referentie	€ / Stuk
40	zilver	geanodiseerd	300	BOAE 20-20/300	<b>24,28</b>	BOAE 20-20-X	<b>16,58</b>	BOAE 20-20-XI	<b>16,58</b>	BOAE 20-20-XC	<b>16,58</b>
40	RAL 7016 antraciet	gecoat	300	BOAC 4016/300	<b>29,12</b>	BOAC 4016-X	<b>19,88</b>	BOAC 4016-XI	<b>19,88</b>	BOAC 4016-XC	<b>19,88</b>
40	RAL 7036 platina grijs	gecoat	300	BOAC 4036/300	<b>29,12</b>	BOAC 4036-X	<b>19,88</b>	BOAC 4036-XI	<b>19,88</b>	BOAC 4036-XC	<b>19,88</b>
60	zilver	geanodiseerd	300	BOAE 20-40/300	<b>28,90</b>	BOAE 20-40-X	<b>18,10</b>	BOAE 20-40-XI	<b>18,10</b>	BOAE 20-40-XC	<b>18,10</b>
60	RAL 7016 antraciet	gecoat	300	BOAC 6016/300	<b>34,68</b>	BOAC 6016-X	<b>21,74</b>	BOAC 6016-XI	<b>21,74</b>	BOAC 6016-XC	<b>21,74</b>
60	RAL 7036 platina grijs	gecoat	300	BOAC 6036/300	<b>34,68</b>	BOAC 6036-X	<b>21,74</b>	BOAC 6036-XI	<b>21,74</b>	BOAC 6036-XC	<b>21,74</b>
80	zilver	geanodiseerd	300	BOAE 20-60/300	<b>33,30</b>	BOAE 20-60-X	<b>19,80</b>	BOAE 20-60-XI	<b>19,80</b>	BOAE 20-60-XC	<b>19,80</b>
80	RAL 7016 antraciet	gecoat	300	BOAC 8016/300	<b>39,98</b>	BOAC 8016-X	<b>23,72</b>	BOAC 8016-XI	<b>23,72</b>	BOAC 8016-XC	<b>23,72</b>
80	RAL 7036 platina grijs	gecoat	300	BOAC 8036/300	<b>39,98</b>	BOAC 8036-X	<b>23,72</b>	BOAC 8036-XI	<b>23,72</b>	BOAC 8036-XC	<b>23,72</b>
100	zilver	geanodiseerd	300	BOAE 20-80/300	<b>40,54</b>	BOAE 20-80-X	<b>22,26</b>	BOAE 20-80-XI	<b>22,26</b>	BOAE 20-80-XC	<b>22,26</b>
100	RAL 7016 antraciet	gecoat	300	BOAC 10016/300	<b>48,62</b>	BOAC 10016-X	<b>26,72</b>	BOAC 10016-XI	<b>26,72</b>	BOAC 10016-XC	<b>26,72</b>
100	RAL 7036 platina grijs	gecoat	300	BOAC 10036/300	<b>48,62</b>	BOAC 10036-X	<b>26,72</b>	BOAC 10036-XI	<b>26,72</b>	BOAC 10036-XC	<b>26,72</b>
120	zilver	geanodiseerd	300	BOAE 20-100/300	<b>45,28</b>	BOAE 20-100-X	<b>24,80</b>	BOAE 20-100-XI	<b>24,80</b>	BOAE 20-100-XC	<b>24,80</b>
120	RAL 7016 antraciet	gecoat	300	BOAC 12016/300	<b>54,36</b>	BOAC 12016-X	<b>29,78</b>	BOAC 12016-XI	<b>29,78</b>	BOAC 12016-XC	<b>29,78</b>
120	RAL 7036 platina grijs	gecoat	300	BOAC 12036/300	<b>54,36</b>	BOAC 12036-X	<b>29,78</b>	BOAC 12036-XI	<b>29,78</b>	BOAC 12036-XC	<b>29,78</b>



### DURABAL BK Balkonhoekprofiel

Balkonhoekprofiel met druiprand voor installatie in dunbedlijm niet geboord  
 Hoogte afdekking 18 mm  
 Materiaal: Aluminium

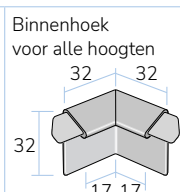
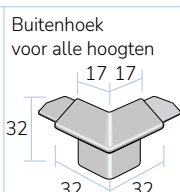
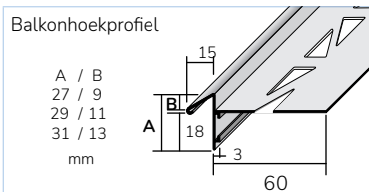

Hoogte mm	Kleur	Oppervlak	Lengte cm	Referentie	€/m1	Buitenhoek			Binnenhoek			Verbindingsstuk		
						VE1	VE2	VE3	VE1	VE2	VE3	VE1	VE2	VE3
9	zilver	geanodiseerd	300	BKAE 90/300	<b>30,58</b>	10	50	-	10	50	-	10	50	-
9	RAL 7016 antraciet	gecoat	300	BKAC 9016/300	<b>35,40</b>	10	50	-	10	50	-	10	50	-
11	zilver	geanodiseerd	300	BKAE 110/300	<b>31,34</b>	10	50	-	10	50	-	10	50	-
11	RAL 7016 antraciet	gecoat	300	BKAC 11016/300	<b>36,06</b>	10	50	-	10	50	-	10	50	-
13	zilver	geanodiseerd	300	BKAE 130/300	<b>32,12</b>	10	50	-	10	50	-	10	50	-
13	RAL 7016 antraciet	gecoat	300	BKAC 13016/300	<b>38,58</b>	10	50	-	10	50	-	10	50	-

	Stuk/Zak	€/Stuk		Stuk/Zak	€/Stuk
BKAE-XH/10	10	<b>17,04</b>	BKAE-XIH/10	10	<b>15,48</b>

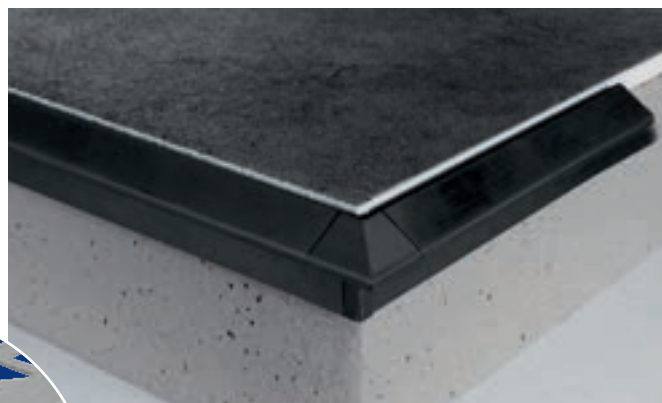

## DURABAL BK Balkonhoekprofiel

- Met druiprand voor installatie in dunbedlijm niet geboord
- Voor tegelhoogte 9, 11 en 13 mm
- Elegante bekleding van de onderconstructie
- Blijvend hoogwaardige optiek
- Systeem inclusief hoeken en connectoren

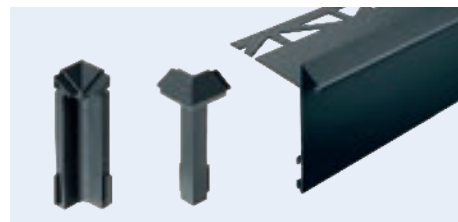
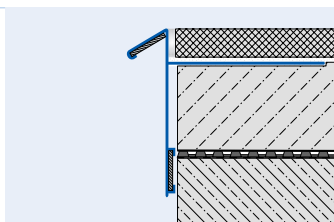

### DURABAL BK Balkonhoekprofiel

Met druiprand voor installatie in dunbedlijm niet geboord  
 Hoogte afdekking 60 mm  
 Materiaal: Aluminium

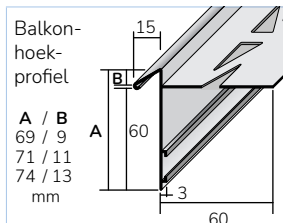

Hoogte mm	Kleur	Oppervlak	Lengte cm	Referentie	€/m1	Buitenhoek voor alle hoogten			Binnenhoek voor alle hoogten						
						Referentie	€/Stuk	Referentie	€/Stuk	Referentie	€/Stuk				
9	zilver	geanodiseerd	300	BKAE 90-60/300	<b>32,74</b>	VE1	10	VE2	50	VE3	-	BKAE 60-XH/1	<b>36,50</b>	BKAE 60-XIH/1	<b>36,50</b>
9	RAL 7016 antraciet	gecoat	300	BKAC 9016-60/300	<b>39,28</b>	VE1	10	VE2	50	VE3	-	BKAC 60-XH/1	<b>36,50</b>	BKAC 60-XIH/1	<b>36,50</b>
11	zilver	geanodiseerd	300	BKAE 110-60/300	<b>32,92</b>	VE1	10	VE2	50	VE3	-	BKAE 60-XH/1	<b>36,50</b>	BKAE 60-XIH/1	<b>36,50</b>
11	RAL 7016 antraciet	gecoat	300	BKAC 11016-60/300	<b>39,54</b>	VE1	10	VE2	50	VE3	-	BKAC 60-XH/1	<b>36,50</b>	BKAC 60-XIH/1	<b>36,50</b>
13	zilver	geanodiseerd	300	BKAE 130-60/300	<b>33,82</b>	VE1	10	VE2	50	VE3	-	BKAE 60-XH/1	<b>36,50</b>	BKAE 60-XIH/1	<b>36,50</b>
13	RAL 7016 antraciet	gecoat	300	BKAC 13016-60/300	<b>40,60</b>	VE1	10	VE2	50	VE3	-	BKAC 60-XH/1	<b>36,50</b>	BKAC 60-XIH/1	<b>36,50</b>

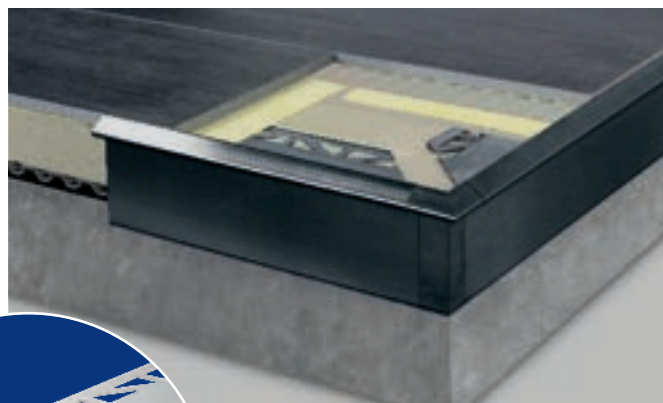
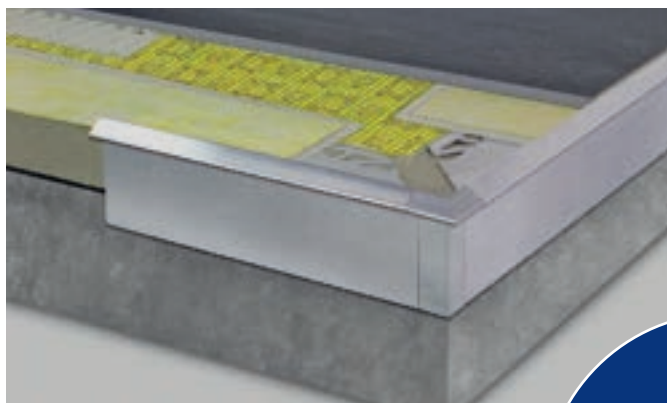

**DW-DRAIN 100**  
**DW-DRAIN 140**

Afvoerkanaal incl. rooster

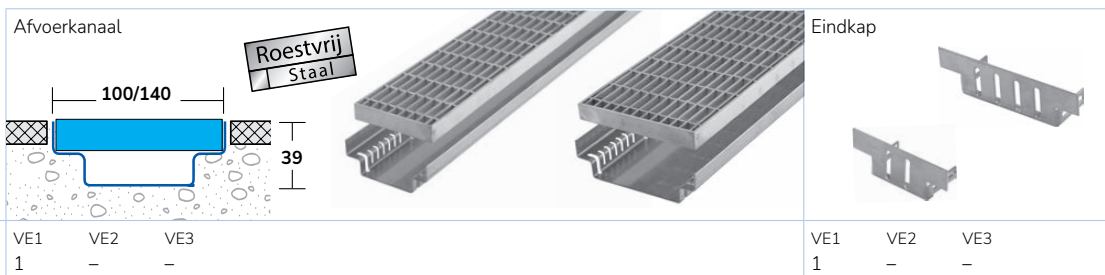

Breedte mm	Hoogte mm	Lengte cm	Materiaal:	Referentie	€/Stuk	Referentie	€/Stuk
100	40	100	gegalvaniseerd staal	DWD-VZ 40-100/100	<b>164,30</b>	DWD-VZ 40-100-XK/1	<b>17,62</b>
100	40	100	Roestvrij staal (V2A/304)	DWD-E 40-100/100	<b>436,24</b>	DWD-E 40-100-XK/1	<b>29,34</b>
140	40	100	gegalvaniseerd staal	DWD-VZ 40-140/100	<b>188,42</b>	DWD-VZ 40-140-XK/1	<b>19,52</b>
140	40	100	Roestvrij staal (V2A/304)	DWD-E 40-140/100	<b>504,84</b>	DWD-E 40-140-XK/1	<b>30,18</b>

**DW-DRAIN**



**Materiaal om te leggen**



**Steunplaat** voor grote tegels

Breedte 120 mm

Materiaal: caoutchouc zwart

VE1	VE2	VE3	Cat. NET
1	-	-	



Hoogte mm	Verpakking	Referentie	€/Doos
9	Doos 150 Stuk	BLST 1209/150	<b>371,74</b>

**Compensatieplaat** voor steuntegels

Breedte 100 mm

Materiaal: caoutchouc zwart

VE1	VE2	VE3	Cat. NET
1	-	-	



Hoogte mm	Verpakking	Referentie	€/Stuk
2	Doos 100 Stuk	BLSTA 1002/100	<b>1,19</b>

**Tegelkruisje** voor tegels van groot formaat

Materiaal: PVC zwart

VE1	VE2	VE3	Cat. NET
1	-	-	



zichtbare maat	Verpakking	Referentie	€/Doos
Hoogte 15 mm; Breedte 5 mm	Doos 100 stuks	BLFK 355	<b>27,62</b>
Hoogte 30 mm; Breedte 5 mm	Doos 100 stuks	BLFK 455	<b>47,46</b>
Hoogte 20 mm; Breedte 3 mm	Doos 100 stuks	BLFK 603	<b>28,96</b>

**Tegelkruisje** voor tegels van groot formaat

T-Form

Materiaal: PVC zwart

VE1	VE2	VE3	Cat. NET
1	-	-	



zichtbare maat	Verpakking	Referentie	€/Doos
Hoogte 15 mm; Breedte 5 mm	Doos 100 stuks	BLTS 355	<b>25,28</b>
Hoogte 30 mm; Breedte 5 mm	Doos 100 stuks	BLTS 455	<b>39,90</b>



### U-DRAIN pro UDP 100-65

### U-DRAIN pro UDP 50-100 (50-105)

### Drainagegotensysteem voor Entree, Terras, Balkon, Wintertuin en nog veel meer.

U-DRAIN pro biedt de mogelijkheid van zij- of vloerafvoer. Voor de vloerafvoer wordt het verticale afvoeraansluitstuk ergens op de goot geplaatst en moet de gootbodem met een gatenzaag worden uitgezaagd.

Het aansluitstuk wordt dan met de waterdichte U-PVC lijm van Dural permanent aan de goot gelijmd.

U-DRAIN pro rooster en gootlichaam kunnen eenvoudig met een geschikte zaag op een geschikte lengte worden gezaagd.

- Mogelijkheid tot plaatsing in grindbed met betonnen wiggen
- Snelle montage - gootlichaam van pvc
- Eenvoudige montage van de componenten met verbindingstukken
- De verticale afvoer kan flexibel worden geplaatst
- Slank en fraai ontwerp
- Belastbaar en slagvast
- Ontworpen voor de moderne tuinen landschapsarchitectuur
- Waterdichte lijm Montage van de U-DRAIN pro-componenten
- **U-DRAIN pro UDP 100-65**  
**Laadcapaciteit 93,6 kN ≈ 9,4 t**
- **U-DRAIN pro UDP 50-100 (50-105)**  
**Laadcapaciteit 63 kN ≈ 6,3 t**

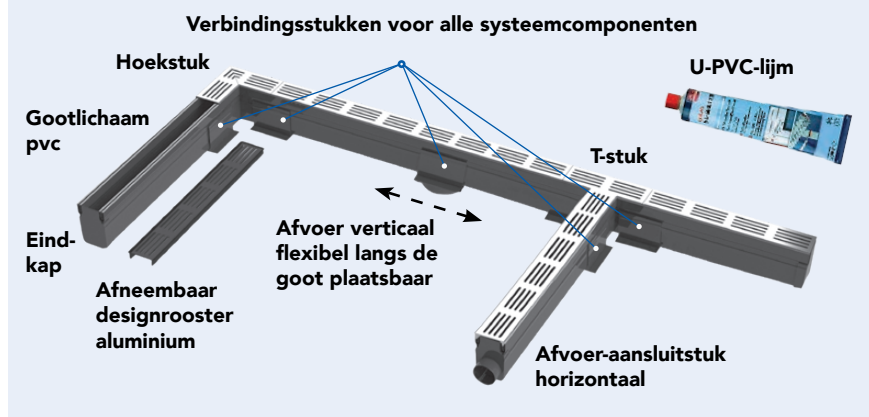

### U-DRAIN pro UDP 100-65 Afwateringskanaal

Drainagegotensysteem van robuuste kunststof met hoogwaardige gootafdekking van aluminium met speciale anodisatie voor alle buitengebieden; Veerkrachtige en slagvaste kunststof;

Afvoer horizontaal DN 50: 330 l/min

Afvoer verticaal DN 75: 360 l/min

Materiaal Afwateringskanaal: PVC; zwart

Materiaal Rooster: Aluminium geanodiseerd; met beschermfolie

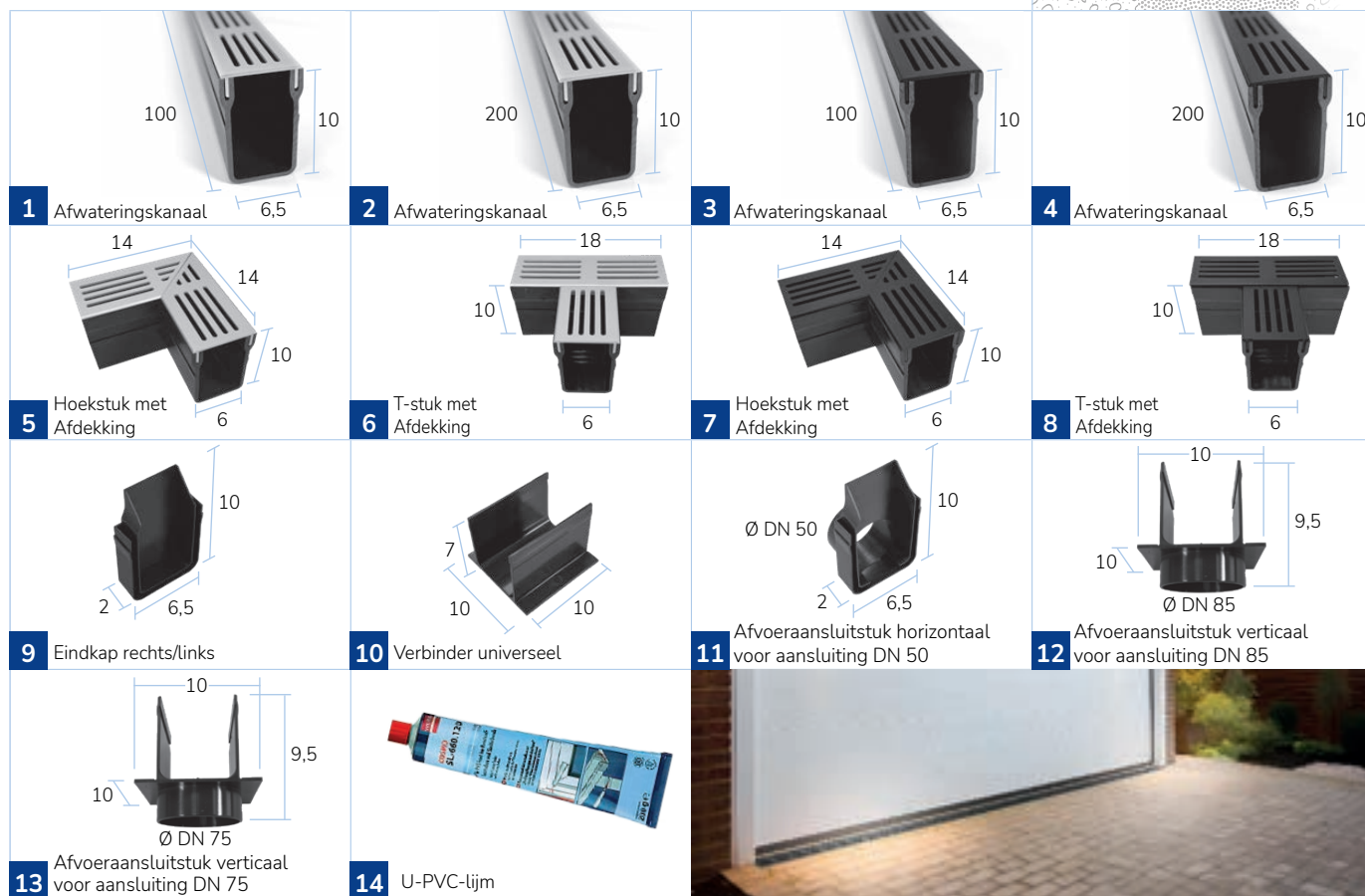
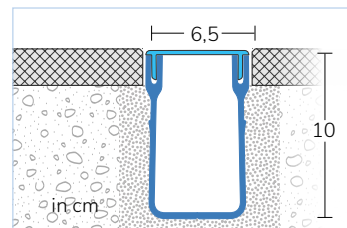

VE1 1 VE2 50 VE3 - **Cat. NET**

	Kleur Afdekking	Lengte cm	Breedte cm	Hoogte cm	Referentie	€/m1
1	zilver	100	6,5	10	UDP 100-65/100	53,88
2	zilver	200	6,5	10	UDP 100-65/200	52,10
3	zwart	100	6,5	10	UDP 10033-65/100	56,70
4	zwart	200	6,5	10	UDP 10033-65/200	54,66

VE1 1 VE2 10 VE3 - **Cat. NET**

	Kleur Afdekking	Lengte cm	Breedte cm	Hoogte cm	Referentie	€/Stuk
5	zilver	14 x 14	6,0	10	UDP 100-65-X	63,06
6	zilver	10 x 18	6,0	10	UDP 100-65-T	63,06
7	zwart	14 x 14	6,0	10	UDP 10033-65-X	66,14
8	zwart	10 x 18	6,0	10	UDP 10033-65-T	66,14
9	zwart	2	6,5	10	UDP 100-65-XK	8,44
10	zwart	10	10	10	UDP 100-65-XC	8,44
11	zwart	2	6,5	10	UDP 100-65 HO	8,44
12	zwart	10	10	10	UDP 100-65 VO DN 85	8,44
13	zwart	10	10	10	UDP 100-65 VO DN 75	8,44
14					U-PVC Kleber	22,30



### U-DRAIN pro UDP 50-100 (50-105) Afwateringskanaal

Drainagegotensysteem van robuuste kunststof met hoogwaardige gootafdekking van aluminium met speciale anodisatie voor alle buitengebieden; Veerkrachtige en slagvaste kunststof;

Afvoer horizontaal DN 40: 280 l /min

Afvoer verticaal DN 110: 330 l /min

Materiaal Afwateringskanaal: PVC; zwart

Materiaal Rooster: Aluminium geanodiseerd; met beschermfolie

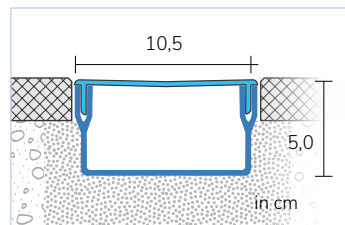

VE1 1      VE2 50      VE3 -      **Cat. NET**

	Kleur Afdekking	Lengte cm	Breedte cm	Hoogte cm	Referentie	€/m1	
1	Afwateringskanaal Veerkrachtige en slagvaste kunststof/Alu	zilver	100	10	5,0	UDP 50-100/100	<b>95,78</b>
2	Afwateringskanaal Veerkrachtige en slagvaste kunststof/Alu	zilver	200	10	5,0	UDP 50-100/200	<b>92,98</b>
3	Afwateringskanaal Veerkrachtige en slagvaste kunststof/Alu	zwart	100	10	5,0	UDP 5033-100/100	<b>100,64</b>
4	Afwateringskanaal Veerkrachtige en slagvaste kunststof/Alu	zwart	200	10	5,0	UDP 5033-100/200	<b>97,56</b>

VE1 1      VE2 10      VE3 -      **Cat. NET**      **€/Stuk**

5	Hoekstuk met hoogwaardige aluminium afdekking	zilver	19 x 19	10	5,0	UDP 50-100-X	<b>90,42</b>
6	T-stuk met hoogwaardige aluminium afdekking	zilver	27,2 x 10	10	5,0	UDP 50-100-T	<b>90,42</b>
7	Hoekstuk met hoogwaardige aluminium afdekking	zwart	19 x 19	10	5,0	UDP 5033-100-X	<b>95,02</b>
8	T-stuk met hoogwaardige aluminium afdekking	zwart	27,2 x 10	10	5,0	UDP 5033-100-T	<b>95,02</b>
9	Eindkap kan gebruikt worden aan de rechter- en linkerkant	zwart	2,0	11,3/ 10,5	5,5	UDP 50-100-XK	<b>9,96</b>
10	Verbinder universeel; verbindt 2 gootdelen; bevestig met U-PVC lijm	zwart	13,5	14,0	2,0	UDP 50-100-XC	<b>9,96</b>
11	Afvoeraansluitstuk horizontaal; voor aansluiting DN 40; Met insteekmof (25 mm flens voor bevestiging van de aansluitleiding); kan gebruikt worden aan de rechter- en linkerkant	zwart	4,5	11,3/ 10,5	5,5	UDP 50-100 HO	<b>9,96</b>
12	Afvoeraansluitstuk horizontaal; voor Ø 30/40 mm; Met lijmmof (12 mm multiflens voor het verlijmen van de aansluitleiding); kan gebruikt worden aan de rechter- en linkerkant	zwart	2	11,3/ 10,5	5,5	UDP 50-100 VHO	<b>9,96</b>
13	Afvoeraansluitstuk verticaal; vrij plaatsbaar, voor DN 110 aansluiting; Met insteekmof (25 mm flens voor bevestiging van de aansluitleiding)	zwart	13,5	14	4,5	UDP 50-100 VO	<b>9,96</b>
14	Afvoeraansluitstuk verticaal; vrij plaatsbaar, voor Ø 40/50/63/80 aansluiting; Met lijmmof (12 mm multiflens voor het verlijmen van de aansluitleiding)	zwart	13,5	14	4,5	UDP 50-100 VVO	<b>9,96</b>
15	U-PVC-lijm; 200 g					U-PVC Kleber	<b>22,30</b>



**FLEXIBAL – Zelfnivellerende tegeldrager**  
**In hoogte verstelbaar van 25 tot 185 mm automatische hellingcompensatie tot +/- 5 %**

FLEXIBAL terrasdragers zijn ontworpen voor het los leggen van keramische of minerale terrasplaten, terrasplanken (terrasplankenvloeren) en fijnsteen-/betonplaten vanaf een dikte van 20 mm..

- De 4 FLEXIBAL-terrasdragers van verschillende hoogtes maken samen met de verlenging PM20 probleemloos opbouwhoogtes van 25 tot 185 mm mogelijk.
- De hoogte kan met behulp van de geïntegreerde schroefdraad tot op de millimeter nauwkeurig worden ingesteld, zelfs bij een hoog draagvermogen.
- Zeer hoge stabiliteit van de steunschotels
- De gehele constructie van de FLEXIBAL terrasdragers is gericht op veerkracht en stabiliteit tot een draagkracht van 400 kg per steunpunt.
- Voor omgevingstemperaturen van - 40 °C tot +75 °C.

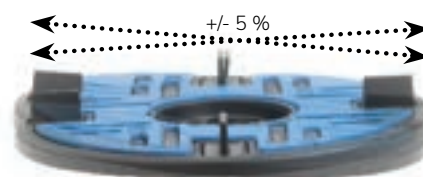

**FLEXIBAL terrasdragersysteem**  
**In hoogte verstelbaar 47 - 165 mm**

- 1 Antislipbescherming van het voetstuk met antislippad
- 2 FLEXIBAL Tegeldrager  
Hoogten verstelbaar BA 1, BA 3 en BA 5
- 3 Verlengstuk voor de zelfnivellerende tegeldrager FLEXIBAL BA 1, BA 3, en BA 5
- 4 FLEXIBAL FB KS 4 Terrasdragerkop voor 4 mm voegen voor het achteraf inbouwen van terrasdragersysteem BA 1, BA 3 en BA 5 (standaard 2 mm voegbreedte) of voor gebruik met terrasdragersokkel BAO 1, BAO 3 en BAO 5 op pagina 101



**FLEXIBAL terrasdragersysteem**  
**In hoogte verstelbaar 25 - 40 mm**

- 1 Antislipbescherming van het voetstuk met antislippad
- 5 Compensatieplaatje verhoging van de zelfnivellerende tegeldrager FLEXIBAL MB 1 en MB 4
- 6 Terrasdragersysteem MB 1 en MB 4

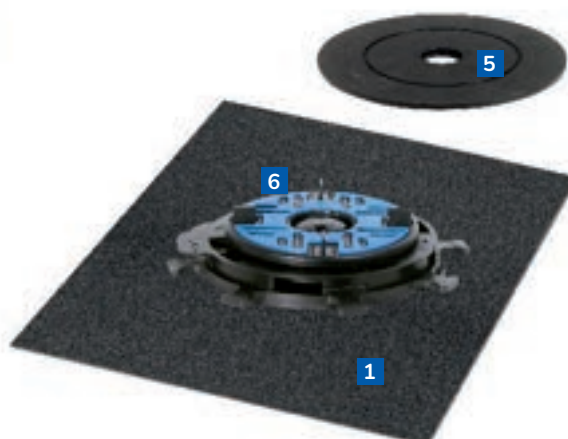

## FLEXIBAL TERRASDRAGERSYSTEEM IN HOOGTE VERSTELBAAR VAN 47 - 165 mm

### FLEXIBAL Tegeldrager

In hoogte verstelbare zelfnivellerende tegeldrager  
Met automatische afschotcompensatie tot 5%  
Dragvermogen 400 kg; Voegbreedte 2 mm / Voegbreedte 4 mm  
Materiaal: Kunststof zwart-blauw / zwart

VE1	VE2	VE3	Cat.
1	-	-	NET

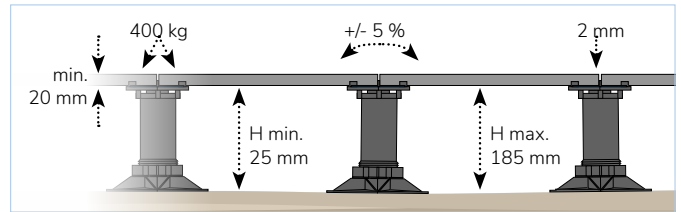

### FLEXIBAL PM 20 Verlengstuk

voor de zelfnivellerende tegeldrager  
FLEXIBAL BA 1, 3, 5  
Maximum 1 Stuk/Tegeldrager

VE1	VE2	VE3	Cat.
1	25	-	NET



Hoogte mm	Verpakking	Referentie	Stuk/Doos	€/Stuk
20	Doos	FB PM20/25	25	1,00

### FLEXIBAL BA 1 Tegeldrager

Voegbreedte 2 mm;  
In hoogte verstelbaar 47 - 62 mm  
Contactoppervlak onder 200 mm / boven 120 mm



Hoogte mm	Verpakking	Referentie	Stuk/Doos	€/Stuk
47	Doos	FB BA1/25	25	7,32

### FLEXIBAL BA 3 Tegeldrager

Voegbreedte 2 mm  
In hoogte verstelbaar 77 - 112 mm  
Contactoppervlak onder 200 mm / boven 120 mm



Hoogte mm	Verpakking	Referentie	Stuk/Doos	€/Stuk
77	Doos	FB BA3/25	25	7,50

### FLEXIBAL BA 5 Tegeldrager

Voegbreedte 2 mm  
In hoogte verstelbaar 133 - 165 mm  
Contactoppervlak onder 200 mm / boven 120 mm



Hoogte mm	Verpakking	Referentie	Stuk/Doos	€/Stuk
133	Doos	FB BA5/25	25	8,80

### FLEXIBAL FB KS 4 Terrasdragerkop 4 mm

Voegbreedte 4 mm voor het vervangen van de 2 mm Terrasdragerkop van het terrasdragersysteem BA 1, BA 3 en BA 5; Ø 120 mm



Hoogte mm	Verpakking	Referentie	Stuk/Doos	€/Stuk
5	Doos	FB KS 4/25	25	2,36

### Leginstructies:

FLEXIBAL FB KS 4 Terrasdragerkop voor 4 mm voegen voor het achteraf inbouwen van terrasdragersysteem BA 1, BA 3 en BA 5 (standaard 2 mm voegbreedte) of voor gebruik met terrasdragersokkel BAO 1, BAO 3 en BAO 5 op pagina 101

## FLEXIBAL TERRASDRAGERSYSTEEM IN HOOGTE VERSTELBAAR VAN 25 - 40 mm

### FLEXIBAL PB 05 Compensatieplaat

ter verhoging van de zelfnivellerende tegeldrager FLEXIBAL MB 1  
Diameter 150 mm  
Maximum 2 Stuks/Tegeldrager

VE1	VE2	VE3	Cat.
1	25	-	NET



Hoogte mm	Verpakking	Referentie	Stuk/Doos	€/Stuk
5	Doos	FB PB05/25	25	0,94

### FLEXIBAL MB 1 Tegeldrager

Voegbreedte 2 mm  
In hoogte verstelbaar 25- 40 mm  
Contactoppervlak onder 190 mm / boven 120 mm



Hoogte mm	Verpakking	Referentie	Stuk/Doos	€/Stuk
25	Doos	FB MB1/25	25	5,84

### FLEXIBAL MB 4 Tegeldrager

Voegbreedte 4 mm; Traploze hoogteinstelling 25- 40 mm; Contactoppervlak onder 190 mm / boven 120 mm



Hoogte mm	Verpakking	Referentie	Stuk/Doos	€/Stuk
25	Doos	FB MB 4/25	25	5,84

## FLEXIBAL TERRASDRAGERSYSTEEM ACCESSOIRES

### FLEXIBAL TP 200 Antislippad

Antislippads om te voorkomen dat de terrasdragers op gladde oppervlakken wegglijden. Materiaal: rubberkorrels; zwart  
Lengte 200 mm; Breedte 200 mm

VE1	VE2	VE3	Cat.
1	-	-	NET



Hoogte mm	Verpakking	Referentie	Stuk/Zak	€/Stuk
3	Zak	FB TP 200/25	25	1,30

### SPEED-FLEX MS-polymeerlijm

voor slipvaste hechting van de Terrasdragersokkel BAO 1 / BAO 3 / BAO 5 op het montageoppervlak

VE1	VE2	VE3	Cat.
1	12	-	NET



Kleur	Verpakking	Referentie	€/Stuk
grijs	Kitspuit 310 ml	PMK 38	22,30

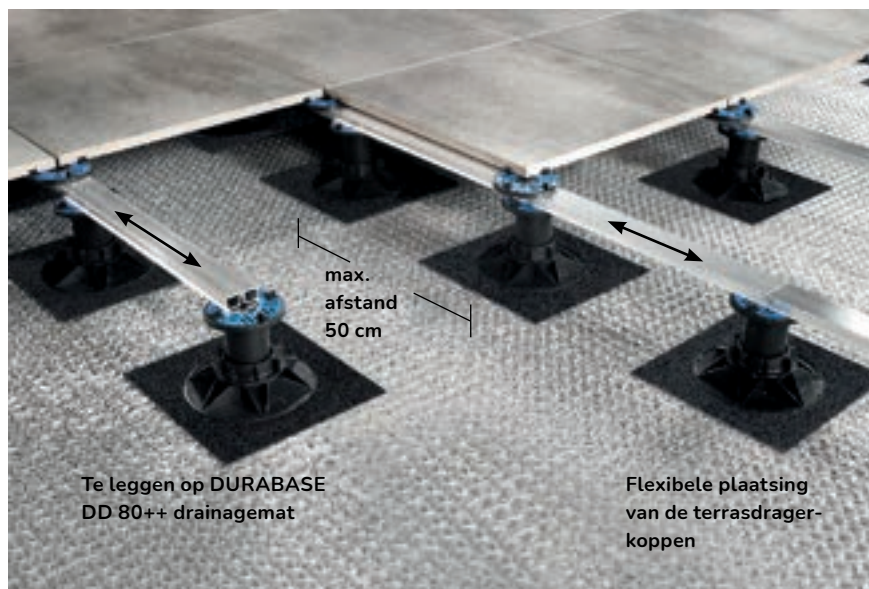

## FLEXIBAL – Railsysteem

Los te leggen zelfdragende platen vanaf 20 mm vloerlaagdikte - Hogere stabiliteit van de vloerconstructie

FLEXIBAL rails is het modulair opgebouwde en supersnel gelegde terrasdragersysteem met draagbalkprincipe

- 3 verschillende in hoogte verstelbare FLEXIBAL-terrasdragersokkels van 35 - 53 mm en een verhogingsmodule 20 mm
- Maximale stabiliteit en belastbaarheid – stevige aluminium rails voor het inklikken in de FLEXIBAL-terrasdragerkop, draagkracht 400 kg bij max. 50 cm afstand van de terrasdragersokkel
- Extreme tijds winst bij het leggen, flexibel plaatsen van de terrasdragerkoppen op de algehele FLEXIBAL-rails
- Ruimte voor kabels of andere doorvoeringen
- Vorstveiligheid - open voeg

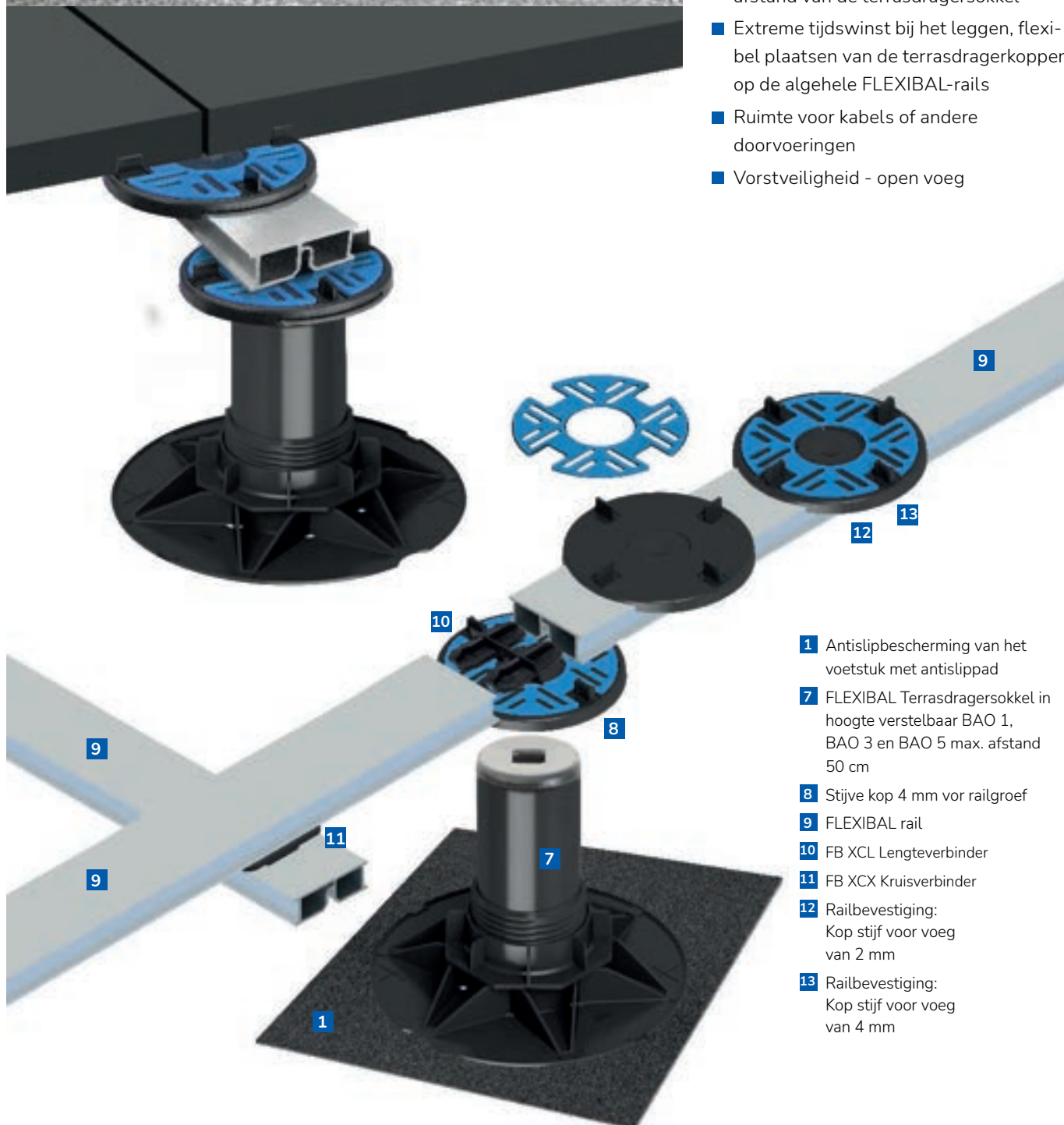

- 1 Antislipbescherming van het voetstuk met antislippad
- 7 FLEXIBAL Terrasdragersokkel in hoogte verstelbaar BAO 1, BAO 3 en BAO 5 max. afstand 50 cm
- 8 Stijve kop 4 mm voor railgroef
- 9 FLEXIBAL rail
- 10 FB XCL Lengteverbinder
- 11 FB XCX Kruisverbinder
- 12 Railbevestiging: Kop stijf voor voeg van 2 mm
- 13 Railbevestiging: Kop stijf voor voeg van 4 mm

## FLEXIBAL RAILSysteem - ONDERCONSTRUCTIE

**FLEXIBAL TP 200** Antislippad  
Antislippads om te voorkomen dat de terrasdragers op gladde oppervlakken wegglijden  
Materiaal: rubberkorrels; zwart  
Lengte 200 mm; Breedte 200 mm

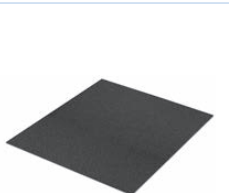

VE1	VE2	VE3	Cat. NET	
1	-	-		<b>1</b>
Hoogte mm	Verpakking	Referentie	Stuk/Zak	€/Stuk
3	Zak	FB TP 200/25	25	<b>1,30</b>

**FLEXIBAL BAO 1** In hoogte verstelbare terrasdragersokkel; Traploos in hoogte verstelbaar: 47-62 mm met nivelleerkop, 35-50 mm met stijve kop; Basissokkel: selecteer hierbij de passende terrasdragerkop; Contactoppervlak onder 200 mm / boven 120 mm  
Materiaal: Kunststof zwart



VE1	VE2	VE3	Cat. NET	
1	-	-		<b>7</b>
Hoogte mm	Verpakking	Referentie	Stuk/Doos	€/Stuk
25	Doos	FB BAO1/25	25	<b>7,32</b>

**FLEXIBAL BAO 3** In hoogte verstelbare terrasdragersokkel; Traploos in hoogte verstelbaar: 77-112 mm met nivelleerkop, 65-100 mm met stijve kop; Basissokkel: selecteer hierbij de passende terrasdragerkop; Contactoppervlak onder 200 mm / boven 120 mm  
Materiaal: Kunststof zwart



VE1	VE2	VE3	Cat. NET	
1	-	-		<b>7</b>
Hoogte mm	Verpakking	Referentie	Stuk/Doos	€/Stuk
77	Doos	FB BAO3/25	25	<b>7,50</b>

**FLEXIBAL BAO 5**  
In hoogte verstelbare terrasdragersokkel. Traploos in hoogte verstelbaar: 133-165 mm met nivelleerkop, 121-153 mm met stijve kop; Basissokkel: selecteer hierbij de passende terrasdragerkop; Contactoppervlak onder 200 mm / boven 120 mm  
Materiaal: Kunststof, wart



VE1	VE2	VE3	Cat. NET	
1	-	-		<b>7</b>
Hoogte mm	Verpakking	Referentie	Stuk/Doos	€/Stuk
133	Doos	FB BAO5/25	25	<b>8,80</b>

## FLEXIBAL RAILSysteem - CONSTRUCTIE DRAGERLIJST

**FLEXIBAL FB KF 4** Balkhouder/terrasdragerkop stijf met 4 mm voeg; Stijve kop voor de bevestiging van het balkensysteem FB S 200 staaf van 4 mm, 120 mm contactoppervlak; Geschikt voor terrasdragersokkel BAO 1, 3 en 5  
Materiaal: Kunststof



VE1	VE2	VE3	Cat. NET	
1	-	-		<b>8</b>
Hoogte mm	Verpakking	Referentie	Stuk/Doos	€/Stuk
5	Doos	FB KF 4/25	25	<b>1,32</b>

**FLEXIBAL FB S 200** Aluminium draagbalk met 4 mm groef voor stabiele afdekconstructies. Robuuste aluminium lijst voor de vergrendeling op de stijve terrasdragerkop FB KF 4/ Maakt een flexibele plaatsing van de balkopzetstukken van 2 en 4 mm voegbreedte  
Materiaal: Aluminium



VE1	VE2	VE3	Cat. NET	
1	-	-		<b>9</b>
Hoogte mm	Breedte mm	Lengte cm	Referentie	€/Stuk
20	60	200	FB S 200	<b>48,80</b>

**FLEXIBAL FB XCL** Lengteverbinder  
Voor de verplaatsingsvrije en eindeloze lengteverbinding van de FLEXIBAL-tijsten. Eenvoudige montage door middel van steekverbindingen  
Materiaal: Kunststof zwart



VE1	VE2	VE3	Cat. NET			
1	-	-		<b>10</b>		
Hoogte mm	Breedte mm	Lengte mm	Verpakking	Referentie	Stuk/Doos	€/Stuk
18	50	55	Doos	FB XCL/20	20	<b>1,12</b>

**FLEXIBAL FB XCX** Kruisverbinder  
De kruisverbinder dient voor het aanbrengen van extra dwarsverbindingen aan het FLEXIBAL lijstensysteem voor extra stevige, hogere terrasopbouw; tevens kan door middel van twee vastgezette kruisverbinders een afstandssjabloon tot stand worden gebracht, die de exacte lijstafstand gedurende de montage van het lijstensysteem waarborgt  
Materiaal: Kunststof zwart



VE1	VE2	VE3	Cat. NET			
1	-	-		<b>11</b>		
Hoogte mm	Breedte mm	Lengte mm	Verpakking	Referentie	Stuk/Doos	€/Stuk
	72	72	Doos	FB XCX/20	20	<b>1,02</b>

## FLEXIBAL RAILSysteem - BALKENOPZETSTUK

**FLEXIBAL FB SA 2** Balkenopzetstuk 2 mm voor klikmontage op de FLEXIBAL railsysteem FB S 200. Stijve terrasdragerkop/balkbevestiging met voeg van 2 mm



VE1	VE2	VE3	Cat. NET	
1	-	-		<b>12</b>
Hoogte mm	Verpakking	Referentie	Stuk/Doos	€/Stuk
5	Doos	FB SA 2/25	25	<b>1,32</b>

**FLEXIBAL FB SA 4** Balkenopzetstuk 4 mm voor klikmontage op de FLEXIBAL railsysteem FB S 200. Stijve terrasdragerkop/balkbevestiging met voeg van 4 mm



VE1	VE2	VE3	Cat. NET	
1	-	-		<b>13</b>
Hoogte mm	Verpakking	Referentie	Stuk/Doos	€/Stuk
5	Doos	FB SA 4/25	25	<b>1,32</b>



## FLEXIBAL – Clipsysteem

### Voor het eenvoudige los te leggen blinding van terrastrappen, borders en ophogingen

- Clipkitsystemen voor ophogingen, trap- en hoekverbindingen
- Afgestemd op de FLEXIBAL-terrasdragermodule ook te gebruiken met een railsysteem
- Tijdbesparend te leggen keramische terraselementen en betonplaten in de dikte 20 mm
- Speciale clipoplossing voor wandaansluitingen

## FLEXIBAL CLIPSYSTEEM VOORRANDEN OPPERVLAK/HOEK/WANDAANSLUITING

### FLEXIBAL FB SCK Clip

Roestvrijstalen clipset voor de bevestiging van frontpanelen van 20 mm boven en onder. Veilige bevestiging van afdekplaten voor plaatdikte 20 mm, voor plateau Ø 120 + 150 mm; Geschikt voor stijve en zelfnivellerende terrasdragerkoppen met voegen van 2 en 4 mm; Materiaal: Roestvrij staal (V2A/304)



VE1	VE2	VE3	Cat. NET		
1	30	-		14	
Lengte mm	Breedte mm	Verpakking	Referentie	Stuk/Doos	€/Stuk
200	80	Doos	FB SCK/30	30	21,76

### FLEXIBAL FB ECK Cliphoek

Roestvrijstalen clipset, hoek voor de bevestiging van frontpanelen van 20 mm aan buitenhoeken boven en onder; Hoekoplossing voor de veilige bevestiging van afdekplaten voor plaatdikte 20 mm, voor plateau Ø 120 + 150 mm; Geschikt voor stijve en zelfnivellerende terrasdragerkoppen met voegen van 2 en 4 mm; Materiaal: Roestvrij staal(V2A/304)



VE1	VE2	VE3	Cat. NET		
1	4	-		15	
Lengte mm	Breedte mm	Verpakking	Referentie	Stuk/Doos	€/Stuk
200	80	Doos	FB ECK/4	4	48,26

### FLEXIBAL FB WAC Wandaansluitclip

Wandafstandhouder voor de bevestiging van de bekleding en stootbescherming; Beveeligt de afstand tussen de plaatbedekking bij de wandaansluiting; Geen aanslag/weggliden van platen aan de wand; Gelijmatig voegpatroon aan de wand; Materiaal: Roestvrij staal (V2A/304)



VE1	VE2	VE3	Cat. NET		
1	50	-		16	
Lengte mm	Hoogte mm	Verpakking	Referentie	Stuk/Doos	€/Stuk
170	25	Doos	FB WAC/50	50	5,58

Voor het afwerken tot 12 cm hoogte adviseren wij een keus te maken uit de grote verscheidenheid aan DURABAL balkon- en terrasprofielen, bijv. van pagina 89

1 Antislipbescherming van het voetstuk met antislippad - pagina 99

Voor gebruik met de zelfnivellerende FLEXIBAL tegeldragern:

2 FLEXIBAL terrasdrager in hoogte verstelbaar BA 1 / BA 3 / BA 5 - pagina 99

Voor gebruik met de FLEXIBAL railsysteem:

7 FLEXIBAL terrasdragersokkel in hoogte verstelbaar BAO 1 / BAO 3 / BAO 5 - pagina 101

6 Stelzagerkopf FLEXIBAL FB KS 4 für 4 mm Fuge - pagina 99







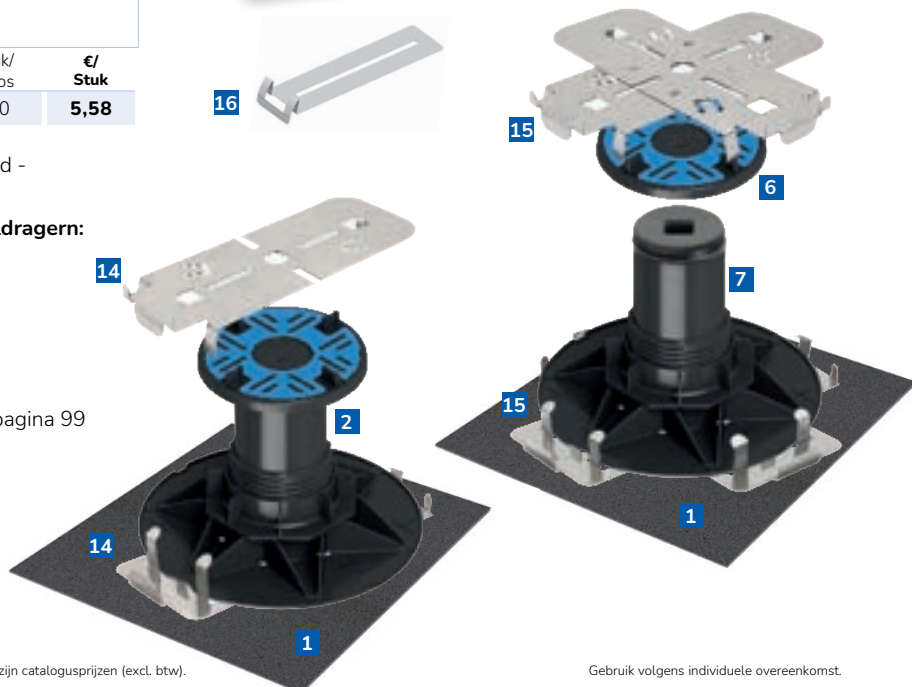

Voor gebruik met de FLEXIBAL Clipsysteem

14 Clip voor het vastzetten van de bovenste en onderste laag

15 Clips als hoekoplossing voor het vastzetten van de bovenste en onderste laag

16 Clip voor het bevestigen van wandaansluitingen

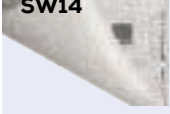

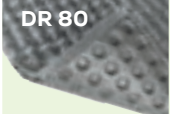
DURABASE	TOEPASSING	EIGENSCHAPPEN	TOEPASSINGSGBIEDEN	PAGINA
	Zelfklevend afdichtingsbaan voor de veilige afdichting van wanden en vloeren binnenshuis	<ul style="list-style-type: none"> <li>Afdichting</li> <li>Snel en droog te leggen</li> <li>Geschikt voor alle gladde ondergronden</li> <li>Zelfklevend systeemaccessoire</li> <li>AbP (Duits algemeen keuringscertificaat bouwautoriteit) conform DIN 18534-5</li> <li>ETA-goedkeuring ETA-22/0133</li> </ul>	Badkamers en natte ruimtes in privéruimtes en openbare ruimtes van W0-I tot W3-I	104 105 106
	Composietafdichtingsmat voor vloer en wand binnenshuis CSTB Nr. 13/15-1269_V2 geldig van 01/03/2022 tot 31/03/2027 CSTB Nr. 13/20-1485_V1 geldig tot 31/03/2026	<ul style="list-style-type: none"> <li>Afdichting</li> <li>Hoge kleefkracht</li> <li>abP (Duits algemeen keuringscertificaat bouwautoriteit) conform DIN 18534-5</li> <li>CSTB Nr. 13/15-1269_V2 / CSTB Nr. 13/20-1485_V1</li> </ul>	Badkamers en natte ruimtes in privéruimtes en in openbare ruimtes	107 108 109
	Mat voor de ont koppeling en afdichting van tegel vloeren CSTB Nr. 13/6-1317_V1 geldig tot 31/05/2026	<ul style="list-style-type: none"> <li>Ontkoppeling van problematische ondergronden</li> <li>Tegels te leggen vanaf begaanbaarheid van de dekvloer</li> <li>Beschermt tegen scheurvorming</li> <li>CSTB Nr. 13/16-1317_V1</li> </ul>	Jonge legondergronden (verkorting van de bouw tijd), Houten ondergronden binnenshuis, barsten in de ondergrond	109 110
	Ontkoppeling smat voor het opbergen van verwarmingskabels voor elektrisch bediende vloer- en andverwarmingssystemen binnenshuis	<ul style="list-style-type: none"> <li>Ontkoppeling van problematische ondergronden</li> <li>Tegels te leggen vanaf begaanbaarheid van de dekvloer</li> <li>Beschermt tegen scheurvorming</li> </ul>	Geschikt voor kabels van 2 tot 4,5 mm Ø Jonge installatieondergronden (verkorting van de bouw tijd), houten ondergronden binnenshuis, scheuren in de ondergrond	111
	Mattensysteem, ETAG-getest, voor de veilige, normconforme afdichting van wanden en vloeren binnenshuis	<ul style="list-style-type: none"> <li>DIN 18534-5</li> <li>Certificaat ETA, ETA 20/0838</li> <li>Uitgebreide accessoires</li> <li>abP (Duits algemeen keuringscertificaat bouwautoriteit) conform DIN 18534-5; ETA-20/0838</li> </ul>	Met vocht belaste binnenruimtes met verschillende waterblootstellingsklassen van W0-I tot W3-I	112 113 114
	Wapeningsmat van glasvezel/vliesweefsel-composiet voor de stabilisatie van kritische ondergronden	<ul style="list-style-type: none"> <li>Te leggen op oude tegel vloeren</li> <li>Te leggen op OSB-platen</li> <li>Te leggen op dekvloeren met scheuren</li> </ul>	Geschikt voor tegels van groot formaat net als voor moderne designvloeren, voor direct gelijkijmde tapijt-vloerbedekkingen of natuurstenen vloeren.	115
	Rolmat voor de isolatie van het voetstapgeluid in droge binnenruimtes	<ul style="list-style-type: none"> <li>Gecertificeerde reductie van het impactgeluid van -14 db</li> <li>Slechts 1,3 mm dun, ideaal voor saneringen</li> <li>Geschikt voor vloerverwarming</li> </ul>	Geschikt voor alle binnenruimtes met keramische tegel vloeren	115
	Mat voor composietafdichting en ont koppeling binnen- en buitenshuis	<ul style="list-style-type: none"> <li>Composietafdichting bij hoge belasting</li> <li>Ontkoppeling, scheuoverbrugging</li> <li>Grote belastbaarheid gedurende de verwerking</li> </ul>	Terrassen en balkons (niet boven in gebruik zijnde kamers), Douche-installaties en omrandingen van zwembaden	116
	Dubbele Drainagemat voor bijzonder waterdoorlatende vloerconstructies buitenshuis	<ul style="list-style-type: none"> <li>Om direct te leggen en voor terrasdragers</li> <li>Voor grind-/splitbed en drainagedekvloer</li> <li>Extra sterk dubbele drainagevermogen</li> <li>Geschikt voor grote belastingen</li> </ul>	Terrassen, balkons, looppaden, zwembadomrandingen niet te leggen onder cementgebonden dekvloeren	117
	Mat voor de drainage van keramische vloeren buitenshuis CSTB Nr. 13/18-1418_V1 geldig tot 31/03/2026	<ul style="list-style-type: none"> <li>Conische afvoergoten</li> <li>Zeer hoge waterafvoer</li> <li>Tet leggen onder grind-/splitbed</li> <li>CSTB Nr. 13/18-1418_V1</li> </ul>	Terrassen, balkons Wordt niet los gelegd Wordt niet met terrasdragers gelegd	118

FUNCTIE	WS	WP	CI++	CI-H	ET-S	FGT	SW14	WP++	DD 80++	DR 80
Tegels	+++	+++	+++	+++	+++	+++	+++	+++	+++	+++
Natuursteen	+++	+++	+++	+++	+++	+++	+++	+++	+++	+++
Parket/laminaat	-	-	-	-	-	+++	+	-	-	-
Binnenshuis	+++	+++	+++	+++	+++	+++	+++	++	-	-
Buitenshuis	-	-	+	-	-	+++	-	+++	+++	+++
Ontkoppeling	+	-	+++	+++	-	-	+	+	-	+
Afdichting	+++	+++	++	-	+++	-	-	+++	-	-
Wapening	-	-	+	-	-	+++	-	-	-	-
Drainage	-	-	-	-	-	-	-	-	+++	+++
Scheuoverbrugging	+	+	+++	+++	+	++	+	+	-	-
Demping van het voetstapgeluid	-	-	-	-	-	-	+++	-	-	-

# DURABASE WS

Het zelfklevende afdichtingssysteem - tegelbekledingen kunnen kan direct worden aangebracht - bespaart tijd en geld



## 1. Voordeel van lagere bouwkosten

- Geen wachttijden - snel werken - minder insteltijd
- Enorme vermindering in bouwtijd
- Afdichting zonder snelheidsbeperking - twee keer zo snel gelegd omdat er geen tijd is voor mengen en aanbrengen van lijm

## 2. Voordeel goedkeuringen

- ETA-22/0133 / abP
- Afdichting volgens de norm van badkamers & natte ruimten



## 3. Ecologisch voordeel

- Alleen verwijdering van de dunne beschermfolie
- Zelfklevend - geen lijm- of waterverbruik

## 4. Veelzijdig voordeel

- Ook ideaal voor droge montagebouw en op een groot aantal ondergronden zoals pleisterwerk, minerale pleisters, hout, beton of kunststof
- Geen binnendringend water tijdens het afdichten - geen stilstand door droogtijden

## 5. Voordeel materiaaleigenschappen

- Kleefoppervlak achteraan verzegeld met coatingfilm
- Extreem hoge kleefkracht van meer dan 20 t /m2
- 11 dB geluidsreductie

## 6. Installatievoordeel

- Stof- en vuilvrije verlijming met minimaal afval voor een schone bouwplaats
- Geen lijm- en mortelresten
- Eenvoudige hantering dankzij ingesneden rug en kleefstrips als bevestigingshulp
- Vliesrug aan de voorzijde voor optimale kleefkracht met vliesvrije herhalingsstrip voor overlappende verlijming



• VLIESVRIJE OVERLAPPING

• LIJMVLAK

• BEVESTIGINGSSTRIPS

• BESCHERMFOLIE

• POLYETHYLEEN SCHUIM



warpseal.com





### DURABASE WS WARPSEAL zelfklevende starterset

Maak kennis met de unieke installatievoordelen van het volledig zelfklevende DURABASE WS afdichtingssysteem. De WarpSeal startset bevat alle onderdelen voor het afdichten van een douchehoekwand/vloer met Binnenhoek en wandaansluitingen:

10 m<sup>2</sup> Zelfklevend afdichtingsmembraan

10 m Vliesstroken om de overlap van het afdichtingsmembraan aan het einde van de afdichtingen af te dekken

10 m Zelfklevende hoekafdichting voor het veilig afdichten van muren en vloeren binnenshuis

1 x Zelfklevende binnenhoek voor de hoekverbinding

2 x Zelfklevende 1/2 inch afdichtingsmanchet met montagehulp en inbrenggereedschap

1 x Primer om zuigende of te vochtige ondergronden voor te bereiden

Materiaal: PE, geel

NIEUW



Verpakking	VE 1	VE 2	VE 3	Referentie	Cat.	€/Set
Set artikelen DURABASE WS	1	15	-	WS SK 1	NIEUW	NET 453,00

### DURABASE WS WARPSEAL zelfklevend waterdicht mat

Zelfklevend afdichtingsmembraan voor veilige afdichtingen van muren en vloeren binnenshuis; ETA goedkeuring; Materiaal: PE, geel

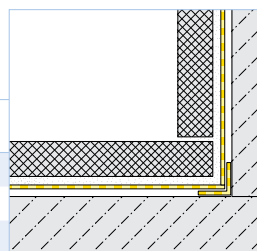

Verpakking	Lengte m	Breedte cm	Sterkte mm	VE 1	VE 2	VE 3	Referentie	Cat.	€/m <sup>2</sup>
Doos à 5 m <sup>2</sup>	5	100	0,8	1	15	-	WS 5/1	NET	40,34
Doos à 10 m <sup>2</sup>	10	100	0,8	1	15	-	WS 10/1	NET	36,70
Doos à 30 m <sup>2</sup>	30	100	0,8	1	15	-	WS 30/1	NET	33,34

### DURABASE WS WARPSEAL zelfklevend afwerkingstape

Vliesstroken om de overlap van het afdichtingsmembraan aan het einde van de afdichtingen af te dekken; Voor optimale lijmhchting; Materiaal: Vlies, wit



Verpakking	Lengte m	Breedte mm	Sterkte mm	VE 1	VE 2	VE 3	Referentie	Cat.	Roll	€/m1
Vliesstroken 1 Rol	10	60	0,4	1	-	-	WSVS 60-10	NET	1x10 m1	2,02

### DURABASE WS WARPSEAL zelfklevend hoekafdichtingstape met bescherming

Zelfklevende hoekafdichting voor het veilig afdichten van muren en vloeren binnenshuis  
ETA goedkeuring; Materiaal: PE, geel

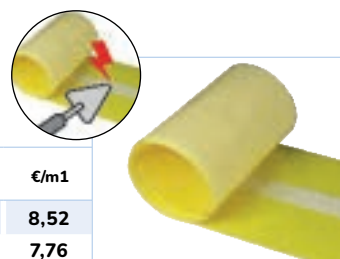

Verpakking	Lengte m	Breedte mm	Sterkte mm	VE 1	VE 2	VE 3	Referentie	Cat.	Roll/Doos	€/m1
Hoekafdichtingstape 1 Rol	10	120	0,5	1	-	-	WSE 120-10/1	NET	1x10 m1	8,52
Doos 1 Rol	50	120	0,5	1	-	-	WSE 120-50/1	NET	1x50 m1	7,76

### DURABASE WS WARPSEAL zelfklevend basisafdichtingstape

Zelfklevende basisafdichtingstape voor afwerking op W0-wanden; Waterdichte wand/vloer overgang volgens DIN 18534; Wandaansluitvlak met vliescoating  
Accessoires voor ETA-gekeurd afdichtingssysteem; Materiaal: PE, geel



Verpakking	Lengte m	Breedte mm	Sterkte mm	VE 1	VE 2	VE 3	Referentie	Cat.	Roll/Doos	€/m1
Hoekafdichtingstape 1 Rol	10	120	0,5	1	-	-	WSS 120-10/1	NET	1x10 m1	8,52
Doos 1 Rol	50	120	0,5	1	-	-	WSS 120-50/1	NET	1x50 m1	7,76

### DURABASE WS WARPSEAL primer

Primer om zuigende of te vochtige ondergronden voor te bereiden  
Voor optimale lijmhchting; ETA goedkeuring; Materiaal: Polymer, Spray verf groen



Verpakking	Inhoud ml	VE 1	VE 2	VE 3	Referentie	Cat.	Stuk/Doos	€/Stuk
Doos 6 Stuk	500	1	-	-	WSPS 500/6	NET	6	42,78

### DURABASE WS WARPSEAL

#### Binnenhoek

Zelfklevende binnenhoek voor de hoekverbinding; Binnenhoek voor verbinding wand-wand/vloer; ETA goedkeuring  
Materiaal: PE, geel



VE1	VE2	VE3	Cat. NET
1	-	-	

Verpakking	Lengte mm	Breedte mm	Referentie	Stuk/Doos	€/Stuk
Doos 5 Stuk	150	150	WSXI/5	5	19,14

### DURABASE WS WARPSEAL

#### Buitenhoek

Zelfklevende buitenhoek voor de hoekverbinding; Buitenhoek voor verbinding wand-wand/vloer; ETA goedkeuring  
Materiaal: PE, geel



VE1	VE2	VE3	Cat. NET
1	-	-	

Verpakking	Lengte mm	Breedte mm	Referentie	Stuk/Doos	€/Stuk
Doos 5 Stuk	200	200	WSX/5	5	20,76

### DURABASE WS

#### WARPSEAL Wand afdichtingsband

Zelfklevende wand afdichtingstape voor de wand aansluiting; ABP / accessoires voor ETA-gekeurd afdichtingssysteem  
Materiaal: PE, geel



VE1	VE2	VE3	Cat. NET
1	-	-	

Verpakking	Lengte m	Breedte mm	Referentie	Doos	€/m1
Doos	30	80	WSW 80-30	30 m1	25,16

### DURABASE WS

#### WARPSEAL Flex-Hoek

Flexibele afdichthoek voor het aansluiten van (bad)kuipe op wand/vloer of vloer/vloer; ABP / accessoires voor ETA-gekeurd afdichtingssysteem  
Materiaal: PE, geel

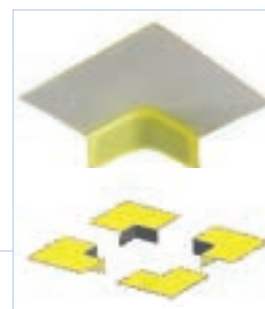

VE1	VE2	VE3	Cat. NET
1	-	-	

Verpakking	Lengte mm	Breedte mm	Referentie	Stuk/Doos	€/Stuk
Doos 5 Stuk	120	120	WSXF/5	5	17,81

### DURABASE WS WARPSEAL 3D afdichthoek 20/28 mm links

Zelfklevende driedimensionale afdichtingshoek voor de doucheaansluiting links; Accessoires voor ETA-gekeurd afdichtingssysteem; voor 20/28 mm hoogteverschil  
Materiaal: PE, geel



VE1	VE2	VE3	Cat. NET
1	-	-	

Verpakking	Lengte mm	Breedte mm	Hoogteverschil mm	Referentie	Stuk/Doos	€/Stuk
Doos 10 stuks	120	120	20	WSKL 20/10	10	24,60
Doos 10 stuks	120	120	28	WSKL 28/10	10	25,78

### DURABASE WS WARPSEAL 3D afdichthoek 20/28 mm rechts

Zelfklevende driedimensionale afdichtingshoek voor de doucheaansluiting rechts; Accessoires voor ETA-gekeurd afdichtingssysteem; voor 20/28 mm hoogteverschil  
Materiaal: PE, geel

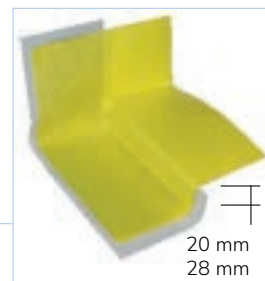

VE1	VE2	VE3	Cat. NET
1	-	-	

Verpakking	Lengte mm	Breedte mm	Hoogteverschil mm	Referentie	Stuk/Doos	€/Stuk
Doos 10 stuks	120	120	20	WSKR 20/10	10	24,60
Doos 10 stuks	120	120	28	WSKR 28/10	10	25,78

### DURABASE WS WARPSEAL DURABASE WS WARPSEAL Buismanchette 1/2 inch / DN50

Zelfklevende afdichtingsmanchet voor buisdoorvoer 1/2 inch / DN50; ETA goedkeuring; Materiaal: PU, antraciet



VE1	VE2	VE3	Cat. NET
1	-	-	

Verpakking	Lengte mm	Breedte mm	Pijp penetratie	Referentie	Stuk/Doos	€/Stuk
Doos 10 stuks	120	120	1/2 "	WSWM 1/2"10	10	16,57
Doos 10 stuks	120	120	DN50	WSWM 50/10	10	16,57

### DURABASE WS WARPSEAL Afdichtingsmanschetten-Set

Zelfklevende 1/2 inch afdichtingsmanchet met montagehulp en inbrenggereedschap; Driedimensionale bescherming met elastische rek voor het veilig afdichten van achterliggende wateraansluitingen. Accessoires voor ETA-gekeurd afdichtingssysteem  
Materiaal: PE, geel/blauw

- 1 Set =
- 2 afdichtingsmanchetten (a) +
- 2 montagehulpen (b)

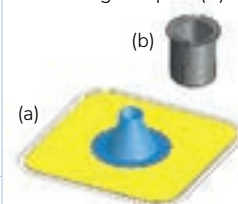

VE1	VE2	VE3	Cat. NET
1	-	-	

Verpakking	Lengte mm	Breedte mm	Pijp penetratie	Referentie	Set/Doos	€/Stuk
Doos 2 Sets	130	130	1/2 "	WSTS/2	2	33,46

## DURABASE WP Matten voor de afdichtingen

- Kan voor wanden en vloeren worden gebruikt
- Veilige hechting op de ondergrond en op tegels
- Geschikt voor chemisch bestendige vloeren
- DURABASE WP kan ook worden gebruikt als een afdichting op betegelde oppervlakken op wanden en vloeren in ruimtes die sterk zijn blootgesteld aan vocht, waarbij het een zekere hechting op de ondergrond en de tegels biedt, evenals een eenvoudige installatie. Gecombineerd met epoxyhars lijm/voegmaterialen en het geschikte tegeltype, kunnen zelfs chemisch bestendige vloeren worden gemaakt met DURABASE WP, zoals bijvoorbeeld bij wet vereist in de voedingsindustrie
- AbP (Duits algemeen keuringscertificaat bouwautoriteit) conform DIN 18534-5
- CSTB Nr. 13/20-1485 van 26/11/2020 tot 31/01/2026  
CSTB Nr. 13/15-1269 van 01/03/2022 tot 31/03/2027



## DURABASE WP Structuur



**Bijpassende vlakspanverandering 4 x 4 x 4 mm op pagina 173**

## DURABASE WP Matten voor de afdichtingen

Matten voor het veilig afdichten van wanden en vloeren voor binnengebruik  
 Materiaal: Polypropyleen, geel

Verpakking	Lengte m	Breedte cm	Sterkte mm	VE 1	VE 2	VE 3	Referentie	Cat.	€/m <sup>2</sup>
1 rol à 5 m <sup>2</sup>	5	100	0,5	1	-	-	WP 5/1	MAT	30,26
1 rol à 10 m <sup>2</sup>	10	100	0,5	1	-	-	WP 10/1	MAT	30,04
1 rol à 30 m <sup>2</sup>	30	100	0,5	1	-	-	WP 30/1	MAT	27,26
Pallet, 50 rollen (250 m <sup>2</sup> )	5	100	0,5	1	-	-	WP 5/50	MAT	28,48
Pallet, 50 rollen (500 m <sup>2</sup> )	10	100	0,5	1	-	-	WP 10/50	MAT	28,28
Pallet, 10 rollen (300 m <sup>2</sup> )	30	100	0,5	1	-	-	WP 30/10	MAT	25,60

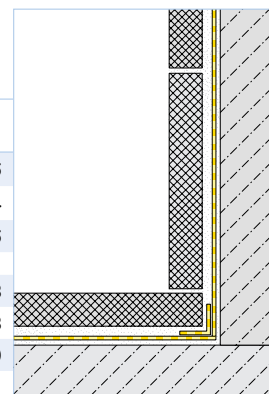

## DURABASE WP / CI++ / WP++

Accessoires voor het waterdicht maken van (pijp)aansluitingen en matverbindingpunten. Permanent waterdicht.

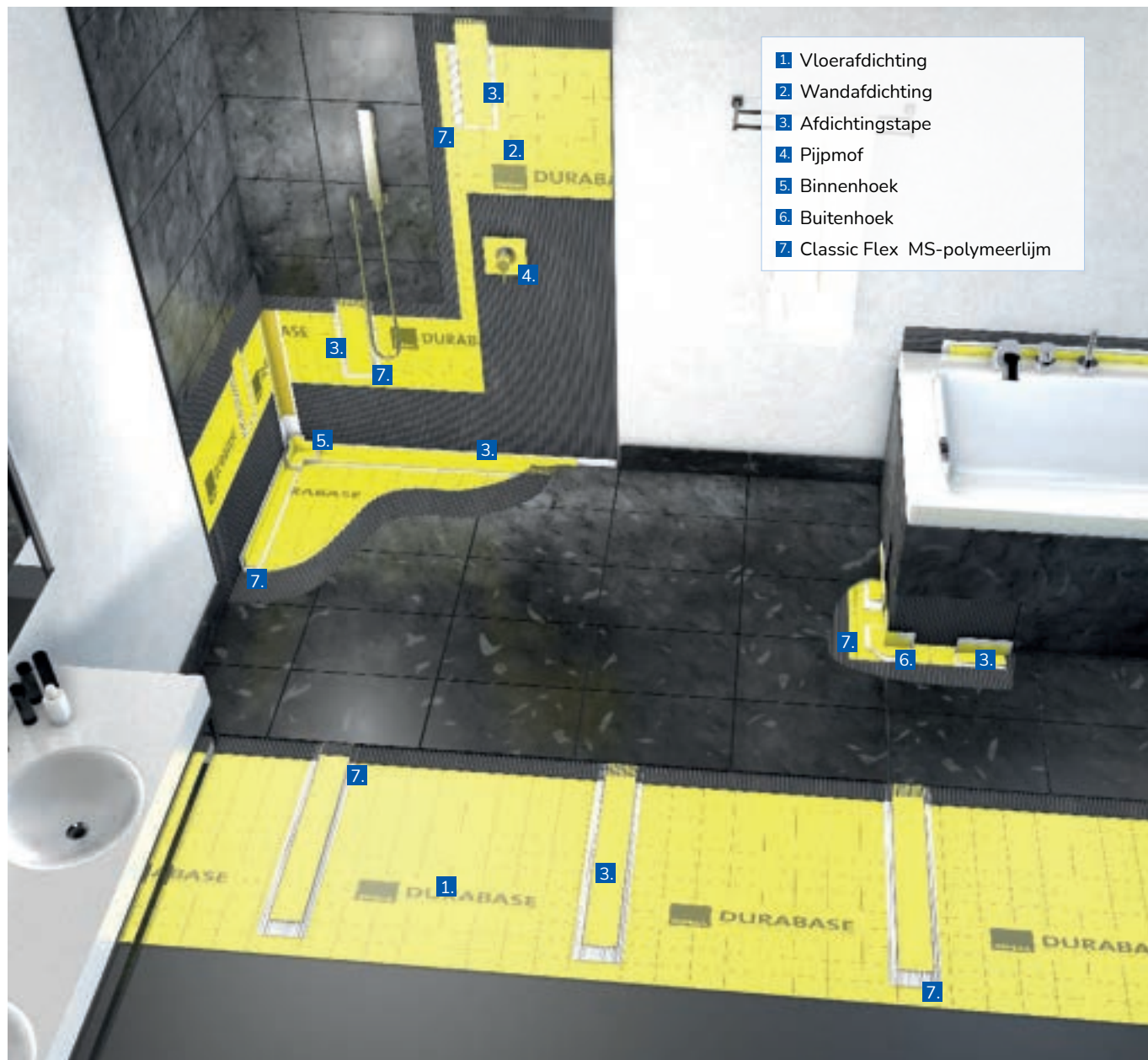

### DURABASE FLEX Buitenhoek

Materiaal: PP/TPE, geel

Verpakking	Afmeting	VE1	VE2	VE3	Referentie	Cat.	Stuk Zak/Doos	€/Stuk
Zak 2 stuks	115 x 115	1	-	-	WPFX/2	<b>MAT</b>	2	<b>12,62</b>
Doos 25 stuks	115 x 115	25	-	-	WPFX/25	<b>MAT</b>	25	<b>11,98</b>

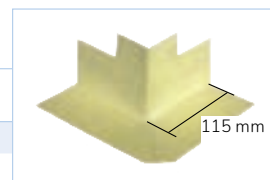

### DURABASE FLEX Binnenhoek

Materiaal: PP/TPE, geel

Verpakking	Afmeting	VE1	VE2	VE3	Referentie	Cat.	Stuk Zak/Doos	€/Stuk
Zak 2 stuks	115 x 115 mm	1	-	-	WPFXI/2	<b>MAT</b>	2	<b>12,62</b>
Doos 25 stuks	115 x 115 mm	25	-	-	WPFXI/25	<b>MAT</b>	25	<b>11,98</b>

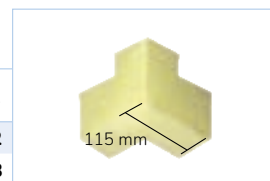

### DURABASE FLEX Pijpmof

Voor buisdiameter 10 - 20 mm; Materiaal: PP/TPE geel

Verpakking	Afmeting	Für Rohre Ø mm	VE1	VE2	VE3	Referentie	Cat.	Stuk Zak/Doos	€/Stuk
Zak 2 stuks	120 x 120 mm	10 - 20	1	-	-	WPFM 120/2	<b>MAT</b>	2	<b>9,98</b>
Doos 25 stuks	120 x 120 mm	10 - 20	25	-	-	WPFM 120/25	<b>MAT</b>	25	<b>9,54</b>



### DURABASE FLEX Pijpmof

Materiaal: PP/TPE, geel

Verpakking	Afmeting	VE1	VE2	VE3	Referentie	Cat.	Stuk Zak/Doos	€/Stuk
1 Stuk	425 x 425 mm	10	-	-	WPFM 425	<b>MAT</b>	1	<b>52,68</b>

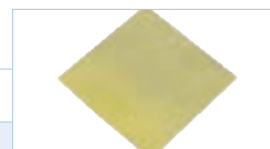

### DURABASE WP Afdichtingstape

Materiaal: PP/PE, geel

Breedte mm	Lengte m	Verpakking	VE1	VE2	VE3	Referentie	Cat.	Stuk/Lengte Blister/Packung	€/m1
120	5	Blister 1 stuk	1	10	-	WP 120-5/1	<b>MAT</b>	1 x 5 m1	<b>6,31</b>
120	10	Pak van 6 rollen	1	6	-	WP 120-10/1	<b>MAT</b>	6 x 10 m1	<b>5,32</b>
120	30	Pak van 6 rollen	1	6	-	WP 120-30/1	<b>MAT</b>	6 x 30 m1	<b>5,16</b>
150	5	Blister 1 stuk	1	10	-	WP 150-5/1	<b>MAT</b>	1 x 5 m1	<b>7,05</b>
150	30	Pak van 6 rollen	1	6	-	WP 150-30/1	<b>MAT</b>	6 x 30 m1	<b>5,90</b>



### DURABASE WP Afdichtingstape

flexibel; Materiaal: TPE/stof achterzijde polyester, geel;

Breedte mm	Lengte m	Verpakking	VE1	VE2	VE3	Referentie	Cat.	Stuk/Lengte Blister/Packung	€/m1
120	5	Blister 1 stuk	1	-	-	WPFB 120-5/1	<b>MAT</b>	1 x 5 m1	<b>5,29</b>
120	10	Pak van 4 rollen	1	4	-	WPFB 120-10/1	<b>MAT</b>	4 x 10 m1	<b>5,04</b>
120	50	Pak van 4 rollen	1	4	-	WPFB 120-50/1	<b>MAT</b>	4 x 50 m1	<b>4,50</b>



### DURABASE WP Afdichtingstape

zelfklevend; Materiaal: PP/PE, geel

Breedte mm	Lengte m	Verpakking	VE1	VE2	VE3	Referentie	Cat.	Stuk/Lengte Blister/Doos	€/m1
120	5	Doos 10 rollen	10	-	-	WP 120-5-SK/1	<b>MAT</b>	10 x 5 m1	<b>6,74</b>



### DURABASE WP Afdichtingstape

zelfklevend; Materiaal: PP/PE, geel

Breedte mm	Lengte m	Verpakking	VE1	VE2	VE3	Referentie	Cat.	Stuk/Lengte Blister/Doos	€/m1
150	3	Blister 1 stuk	1	10	-	WP 150-3-SK/1	<b>MAT</b>	1 x 3 m1	<b>10,57</b>



### Classic Flex MS-polymeerlijm

Materiaal: MS-polymeer, wit

Verpakking	VE1	VE2	VE3	Referentie	Cat.	Stuk	€/Stuk
Kitspuit 310 ml	1	12	-	FLEX 310 M/1	<b>NET</b>	1	<b>21,68</b>



## DURABASE CI++ Ontkoppingsmat

- Hoge schuifelasticiteit
- Snelle en gemakkelijke installatie
- Optimale installatiekwaliteit
- Schuifspanning geoptimaliseerd
- Tegels kunnen worden gelegd zodra er op de dekvloer gelopen kan worden
- Ideaal geschikt voor renovatieprojecten
- Dampdrukvereffening = geen vervorming van de dekvloer



## DURABASE CI++ Structuur

1. Verweven speciaal vlies / Thermoplastische kunststof = verbeterde weefselstabiliteit voor betere hechting aan de ondergrond



2. Geoptimaliseerde kuiltjesstructuur = minder lijm nodig

3. Gecoëxtrudeerd geweven gaas = optimale treksterkte

## DURABASE CI++ meer dan alleen ontkoppeling!

### ■ De overbrugging van scheuren

De scheuroverbruggende eigenschappen van de mat maken deze bij uitstek geschikt voor gebruik bij renovatieprojecten. Hiermee kunnen nieuwe tegels over oude en beschadigde tegelvloeren heen worden gelegd, behoudens dat deze nog steeds de belasting kunnen dragen.

### ■ Te leggen op nieuwe cementdekvloeren / aanzienlijk kortere bouwtijd/ geen gebroken siliconenvoegen

### ■ Kan op houten oppervlakken en mastiek asfalt worden gelegd evenals op dekvloeren die nog niet klaar zijn voor betegeling

Dankzij de holtes in de mat en het verlijmd gaas heeft DURABASE CI++ een hoge druk- en buigsterkte en zorgt deze voor een optimale hechting met de dunbedmortel. Zijn hoge elasticiteit zorgt voor goede scheuroverbruggende eigenschappen waardoor het bijzonder geschikt is voor gebruik op moeilijke ondergronden zoals hout, mastiek asfalt



## DURABASE CI++ Ontkoppingsmat

Scheuroverbruggende ontkoppingsmat met bescherming tegen schuifkrachten

Materiaal: Thermoplastisch kunststof, geel

Verpakking	Lengte m	Breedte cm	Sterkte mm	VE 1	VE 2	VE 3	Referentie	Cat.	€/m <sup>2</sup>
1 rol à 5 m <sup>2</sup>	5	100	3	1	-	-	CI++ 5/1	MAT	32,70
1 rol à 10 m <sup>2</sup>	10	100	3	1	-	-	CI++ 10/1	MAT	32,38
1 rol à 30 m <sup>2</sup>	30	100	3	1	-	-	CI++ 30/1	MAT	28,48
Pallet, 24 rollen (120 m <sup>2</sup> )	5	100	3	1	-	-	CI++ 5/24	MAT	30,30
Pallet, 16 rollen (160 m <sup>2</sup> )	10	100	3	1	-	-	CI++ 10/16	MAT	30,06
Pallet, 6 rollen (180 m <sup>2</sup> )	30	100	3	1	-	-	CI++ 30/6	MAT	26,44

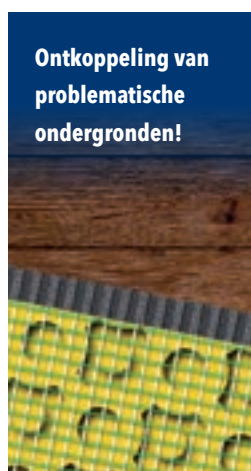
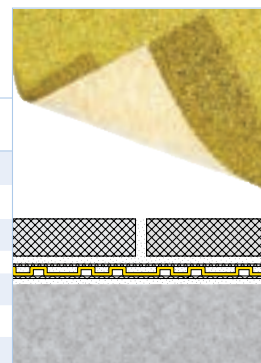

## DURABASE CI-H

### Ontkoppelingsmat voor verwarmingskabels

- De CI-H ontkoppelingsmat voor verwarmingskabels kan worden gebruikt voor het regelen van de temperatuur in zones met blote voeten in badkamers, keukens en woonkamers, maar ook in wand-zones, bijvoorbeeld bij babycommode's, het drogen van handdoeken of het voorkomen van schimmelvorming op buitenmuren.
- Bovendien wordt de vloer beschermd tegen vocht, worden scheuren in de ondergrond (krimp van de dekvloer) niet overgedragen op het tegelwerk en zorgt deze ontkoppeling voor een duurzame en aantrekkelijke wand- en vloerbekleding.
- De CI-H ontkoppelingsmat voor verwarmingskabels is geschikt voor alle in de handel verkrijgbare elektrische verwarmingskabels met een dikte van 2 tot 4,5 mm. Behaaglijke warmte en comfort - ook ideaal in de overgangperiode.

### DURABASE CI-H Structuur



### DURABASE CI-H Ontkoppelingsmat voor verwarmingskabels

Mat voor het opbergen van elektrische verwarmingskabels van 2 tot 4,5 mm voor oppervlakteverwarming van vloeren en muren; Material: Polypropyleen, geel

Verpakking	Lengte m	Breedte cm	Sterkte mm	VE 1	VE 2	VE 3	Referentie	Cat.	€/m <sup>2</sup>
1 rol à 15 m <sup>2</sup>	15	100	6	1	-	-	CI-H 15/1 <b>Nieuw</b>	<b>MAT</b>	<b>39,30</b>
Pallet 9 rollen (135 m <sup>2</sup> )	15	100	6	1	-	-	CI-H 15/9 <b>Nieuw</b>	<b>MAT</b>	<b>36,56</b>

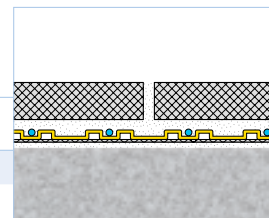

# DURABASE ET-S

Goedgekeurd gelijmd waterdichtingssysteem voor binnenvloeren en -muren

## 1. Voordeel goedkeuring

Het DURABASE ET-S waterdichtingssysteem voor binnenruimten, in overeenstemming met DIN 18534-5, ETA-getest (ETA-goedkeuring ETA-20/0838); met speciale systeemcomponenten voor standaard gelijmde waterdichting.

## 2. Stysteemvoordeel

Een getest systeem (abP) voor alle belangrijke belangrijke waterblootstellingsklassen - van W0-I tot W3-I.

## 3. Voordeel van complete sets NIEUW

ET-S complete sets (doe-het-zelf complete afdichtingssets voor douchehoeken, doucheputten en badkuipen).



### DURABASE ET-S complete set voor het afdichten van een douchehoek

90 cm x 120 cm x 225 cm hoogte incl. vloerooppervlak

De complete set bevat:

7,5 m<sup>2</sup> ET-S Afdichtingsbaan; 1 Stuk Binnenhoek; 5 m1 Afdichtingstape; 2 stuks Afdichtingsmanchet  
 3 Kitspuit MS-polymeerlijm; 5 m1 Snijbeschermingstape

Materiaal: PE, geel; Polyamid/Aramid

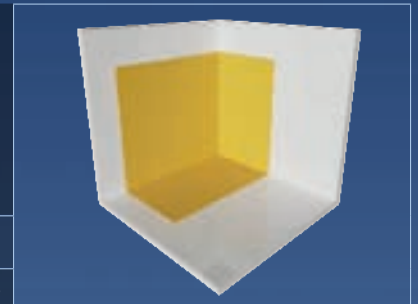

Verpakking	Afmeting cm	VE 1	VE 2	VE 3	Referentie	Cat.	€/Set
Doos	90 x 120 x 225	1	15	-	ET-S KA 1 <b>NIEUW</b>	NET	222,08

TIP: Voor volledig open doucheruimten van vloer tot vloer zonder scheidingswanden moet de volledige vloer inclusief plint worden afgedicht. inclusief de plint worden afgedicht. Meer DURABASE ET-S en toebehoren pagina 113- 114

### DURABASE ET-S complete set voor het afdichten van een douche-uitsparing

90 cm x 120 cm x 90 cm x 225 cm hoogte incl. vloerooppervlak

De complete set bevat:

10 m<sup>2</sup> ET-S Afdichtingsbaan; 2 stuks Binnenhoek; 8,0 m1 Afdichtingstape; 2 stuks Afdichtingsmanchet  
 4 Kitspuit MS-polymeerlijm; 10 m1 Snijbeschermingstape

Materiaal: PE, geel; Polyamid/Aramid

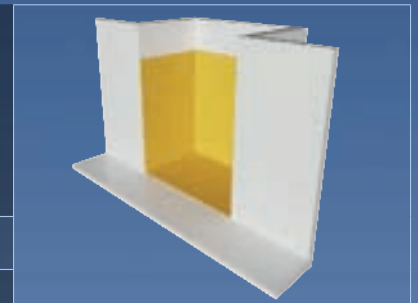

Verpakking	Afmeting cm	VE 1	VE 2	VE 3	Referentie	Cat.	€/Set
Doos	90 x 120 x 90 x 225	1	15	-	ET-S KA 2 <b>NIEUW</b>	NET	320,64

### DURABASE ET-S complete set voor het afdichten van een badkuip

Het complete systeem voor badkuipen omvat:

4 m1 ET-S Badkuip-afdichtingstape; 1 Stuk Binnenhoek; 4 m1 Geluidsisolatiestrip  
 5 m1 Snijbeschermingstape

Materiaal: PE, geel; Polyethylen, wit; Polyamid/Aramid



Verpakking	Afmeting cm	VE 1	VE 2	VE 3	Referentie	Cat.	€/Set
Doos		1	15	-	ET-S KA 3 <b>NIEUW</b>	NET	112,90

POLYETHYLEEN FOLIE





### DURABASE ET-S Afdichtingsbaan

certificaat ETA, ETA 20/0838 voor de veilige afdichtingen van wand en vloer binnenshuis; Materiaal: PP/PE, geel

Verpakking	Lengte m	Breedte cm	Sterkte mm	VE 1	VE 2	VE 3	Referentie	Cat.	€/m <sup>2</sup>
1 Rol à 30 m <sup>2</sup>	30	100	0,7	1	-	-	ET-S 30/1	<b>MAT</b>	<b>27,80</b>
Pallet, 10 rollen (300 m <sup>2</sup> )	30	100	0,7	1	-	-	ET-S 30/10	<b>MAT</b>	<b>26,36</b>

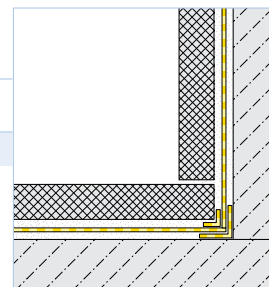

### DURABASE ET-S Afdichtingstape

certificaat ETA, ETA 20/0838 voor de veilige afdichtingen van wand en vloer binnenshuis; Materiaal: PP/PE, geel

Verpakking	Lengte m	Breedte mm	VE 1	VE 2	VE 3	Referentie	Cat.	Doos	€/m <sup>1</sup>
Doos 1 Roll	50	120	1	-	-	ET-S 120-50/1	<b>MAT</b>	1 x 50 m1	<b>6,48</b>
Doos 25 Rollen	50	120	1	-	-	ET-S 120-50/25	<b>MAT</b>	25 x 50 m1	<b>6,14</b>



### DURABASE ET-S Afdichtingsmanchet

certificaat ETA, ETA 20/0838 voor de veilige afdichtingen van wand en vloer binnenshuis; Materiaal: PP/PE, geel

Verpakking	Afmeting mm	Voor buizen Ø mm	VE 1	VE 2	VE 3	Referentie	Cat.	Stuk Doos/Zak	€/Stuk
Zak 2 stuks	120 x 120	10 - 20	1	-	-	ET-S FM 120/2	<b>MAT</b>	2	<b>12,54</b>
Cutcase 20 stuks	120 x 120	10 - 20	1	-	-	ET-S FM 120/20	<b>MAT</b>	20	<b>11,92</b>
Zak 2 stuks	150 x 150	19 - 40	1	-	-	ET-S FM 150/2	<b>MAT</b>	2	<b>16,64</b>
Cutcase 20 stuks	150 x 150	19 - 40	1	-	-	ET-S FM 150/20	<b>MAT</b>	20	<b>15,80</b>
Zak 1 Stuk	200 x 200	40 - 80	1	-	-	ET-S FM 200/1	<b>MAT</b>	1	<b>23,48</b>
Cutcase 20 Stuk	200 x 200	40 - 80	1	-	-	ET-S FM 200/20	<b>MAT</b>	20	<b>22,30</b>



### DURABASE ET-S Buitenhoek

certificaat ETA, ETA 20/0838; voor de veilige afdichtingen van wand en vloer binnenshuis; Materiaal: PP/PE, geel

Verpakking	Afmeting mm	VE 1	VE 2	VE 3	Referentie	Cat.	Stuk Zak/Doos	€/Stuk
Zak 2 stuks	120 x 120	1	-	-	ET-S FX/2	<b>MAT</b>	2	<b>13,62</b>
Cutcase 20 stuks	120 x 120	1	-	-	ET-S FX/20	<b>MAT</b>	20	<b>12,94</b>

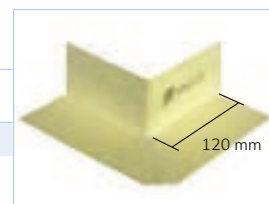

### DURABASE ET-S Binnenhoek

certificaat ETA, ETA 20/0838; voor de veilige afdichtingen van wand en vloer binnenshuis; Materiaal: PP/PE, geel

Verpakking	Afmeting mm	VE 1	VE 2	VE 3	Referentie	Cat.	Stuk Doos/Zak	€/Stuk
Zak 2 stuks	120 x 120	1	-	-	ET-S FXI/2	<b>MAT</b>	2	<b>13,62</b>
Cutcase 20 stuks	120 x 120	1	-	-	ET-S FXI/20	<b>MAT</b>	20	<b>12,94</b>

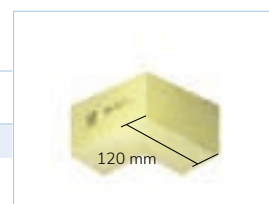

**DURABASE ET-S 3D-hoek** voor douche-aansluiting voor het ETA gecertificeerd afdichtingssysteem DURABASE ET-S links Materiaal: PP/PE, geel

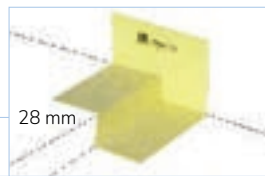

VE1	VE2	VE3	<b>Cat. MAT</b>
1	-	-	

Verpakking	Afmeting mm	Hoogte mm	Referentie	Stuk Zak/Doos	€/Stuk
Zak 2 stuks	100 x 120	28	ET-S FXDL 28/2	2	<b>14,10</b>
Cutcase 10 stuks	100 x 120	28	ET-S FXDL 28/10	10	<b>13,40</b>

**DURABASE ET-S 3D-hoek** voor douche-aansluiting voor het ETA gecertificeerd afdichtingssysteem DURABASE ET-S rechts; Materiaal: PP/PE, geel



VE1	VE2	VE3	<b>Cat. MAT</b>
1	-	-	

Verpakking	Afmeting mm	Hoogte mm	Referentie	Stuk Zak/Doos	€/Stuk
Zak 2 stuks	100 x 120	28	ET-S FXDR 28/2	2	<b>14,10</b>
Cutcase 10 stuks	100 x 120	28	ET-S FXDR 28/10	10	<b>13,40</b>

**DURABASE ET-S Buitenhoek** voor badkuip-aansluiting voor het ETA gecertificeerd afdichtingssysteem DURABASE ET-S; Voor vloeraansluiting Materiaal: PP/PE, geel; zelfklevend



VE1	VE2	VE3	<b>Cat. MAT</b>
1	-	-	

Verpakking	Afmeting mm	Breedte mm	Hoogte mm	Referentie	Stuk Zak/Doos	€/Stuk
Zak 2 Stuk	150 x 150	100	25	ET-S FXW SK/2	2	<b>12,20</b>
Cutcase 10 stuks	150 x 150	100	25	ET-S FXW SK/10	10	<b>11,58</b>

**DURABASE ET-S Binnenhoek** voor badkuip-aansluiting voor het ETA gecertificeerd afdichtingssysteem DURABASE ET-S; Voor wandansluiting Materiaal: PP/PE, geel; zelfklevend



VE1	VE2	VE3	<b>Cat. MAT</b>
1	-	-	

Verpakking	Afmeting mm	Hoogte mm	Referentie	Stuk Zak/Doos	€/Stuk
Zak 2 Stuk	150 x 150	115	ET-S FXIW SK/2	2	<b>11,62</b>
Cutcase 10 stuks	150 x 150	115	ET-S FXIW SK/10	10	<b>11,02</b>

**DURABASE ET-S Badkuip-afdichtingstape** voor het ETA gecertificeerd afdichtingssysteem DURABASE ET-S Breedte Butyl strepen 19 mm Materiaal: PP/PE, geel; zelfklevend



VE1	VE2	VE3	<b>Cat. MAT</b>
1	-	-	

Verpakking	Lengte m	Breedte mm	Referentie	Stuk Roll/Doos	€/m1
Doos 1 Roll	10	120	ET-S 120-10 SK/1	1 x 10 m1	<b>12,46</b>
Doos 25 Rollen	10	120	ET-S 120-10 SK/25	25 x 10 m1	<b>11,84</b>

**Classic Flex – MS-polymeerlijm** certificaat ETA, ETA 20/0838; voor het afdichtingssysteem DURABASE ET-S Materiaal: MS-polymeer, wit



VE1	VE2	VE3	<b>Cat. NET</b>
1	12	-	

Verpakking	Referentie	Stuk/Doos	€/Stuk
Kitspuit 310 ml	FLEX 310 M/1	1/12	<b>21,68</b>



**DURABASE ET-S Geluidsisolatiestrip** voor het ETA gecertificeerd afdichtingssysteem DURABASE ET-S Materiaal: Polyethyleen, wit; zelfklevend



VE1	VE2	VE3	<b>Cat. MAT</b>
1	-	-	

Verpakking	Lengte m	Breedte mm	Referentie	m1/Doos	€/m1
Doos 1 Roll	20	30	ET-S D20 SK/1	1 x 20 m1	<b>4,24</b>
Doos 10 Rollen	20	30	ET-S D20 SK/10	10 x 20 m1	<b>4,02</b>

**DURABASE ET-S Snijschermstape** voor het ETA gecertificeerd afdichtingssysteem DURABASE ET-S Materiaal: Polyamid/Aramid, zelfklevend



VE1	VE2	VE3	<b>Cat. MAT</b>
1	-	-	

Verpakking	Lengte m	Breedte mm	Referentie	m1/Doos	€/m1
Doos 1 Roll	10	50	ET-S S10 SK/1	1 x 10 m1	<b>32,98</b>
Doos 25 Rollen	10	50	ET-S S10 SK/25	25 x 10 m1	<b>31,32</b>

## DURABASE FGT – Wapeningsmat voor de verbetering van de scheurstabieleit en stijfheid van kritische ondergronden

- Met name bij renovaties zijn er vaak ondergronden die niet stabiel genoeg zijn voor het leggen van nieuwe vloeren
- Gebruikelijke saneringsmethoden zijn meestal al vanwege hun opbouwhoogte niet mogelijk en zijn bovendien zeer omslachtig
- Wanneer een wisseling van type vloer gepland is, bijvoorbeeld een tegelvloer op hout of een vinylvloer op oude en gescheurde tegels, is het noodzakelijk om voor een extra verstijving van de ondergrond te zorgen om spanningen veroorzaakt door verschillen in thermische uitzettingen van de materialen op te vangen

## DURABASE FGT Structuur



### DURABASE FGT Wapeningsmat

Wapeningsmat gemaakt van glasvezel/fleecestof-composiet voor de verbetering van de scheurstabieleit en stijfheid van kritische ondergronden; Materiaal: Glasvezel, geel

Verpakking	Lengte m	Breedte cm	Sterkte mm	VE 1	VE 2	VE 3	Referentie	Cat.	€/m <sup>2</sup>
1 rol à 30 m <sup>2</sup>	30	100	1,5	1	-	-	FGT 30/1	MAT	22,70
Pallet, 18 rollen (540 m <sup>2</sup> )	30	100	1,5	1	-	-	FGT 30/18	MAT	21,58

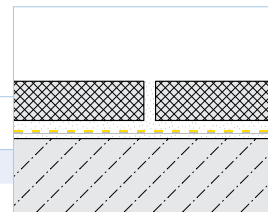

Op oude tegelvloeren leggen



Op OSB-platen leggen



Op gebarsten dekvloer leggen

## DURABASE SW14 Geluidisolatiematten

- DURABASE SW14 is een slechts 1,3 mm dunne mat voor de reductie van impactgeluid in ruimtes met keramische vloeren. DURABASE SW14 vermindert niet alleen de ruimteakoestiek, maar vermindert ook het gevoel van koude voeten zonder het effect van een vloerverwarming te beïnvloeden
- De 4-laags structuur vormt de basis voor het leggen onder keramische vloeren in woon-, bedrijfsmatige en industriële ruimtes. Geschikte ondergronden zijn hout, beton, dekvloeren (ook vloerverwarming) en dergelijke
- Het leggen op bestaande, oude vloeren of onder extra vloerverwarming is eveneens mogelijk
- Gecertificeerde reductie van het impactgeluid van 14 db
- Slechts 1,3 mm dun, ideaal voor saneringen
- Uitstekend geschikt voor vloerverwarming
- Zwaar ontvlambaar B<sub>fl</sub>-s1)

## DURABASE SW14 Structuur

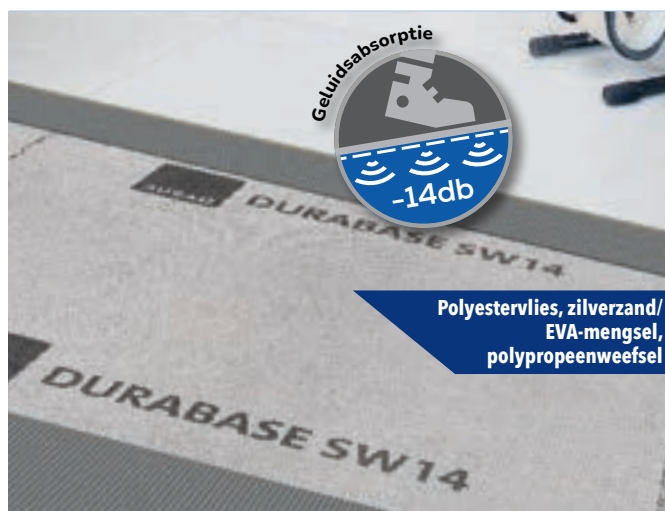

### DURABASE SW14 Geluidisolatiematten

Mattensysteem tegen het geluid van voetstappen; reductie van het impactgeluid van 14 db

Materiaal: Synthetische vezels, beige

Verpakking	Lengte m	Breedte cm	Sterkte mm	VE 1	VE 2	VE 3	Referentie	Cat.	€/m <sup>2</sup>
1 rol à 10 m <sup>2</sup>	10	100	1,3	1	28	-	SW14 10/1	MAT	36,34
Pallet, 28 rollen (280 m <sup>2</sup> )	10	100	1,3	1	28	-	SW14 10/28	MAT	34,52

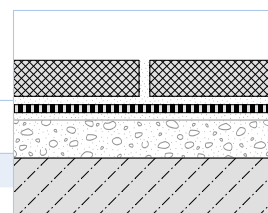

## DURABASE WP++ voor waterdichte ontkoppeling voor gebruik binnen en buiten

- Waterdicht ontkoppelingsmembraan
- Overbrugt scheuren
- Hoge treksterkte
- Hoge waterdampdiffusie-weerstandsfactor (Sd-waarde)
- Hogere belastbaarheid tijdens de installatie
- Voor vloertoepassingen binnens- en buitenshuis:
  - > Balkons en terrassen
  - > Stoomruimtes en spa-faciliteiten
  - > Natte ruimtes met problematische installatie-ondervloeren

## DURABASE WP++ Structuur



## DURABASE WP++ Matten voor de afdichtingen

Matten voor de afdichtingen, ontkoppeling en vochtwering binnengebruik en buitenshuis  
 Materiaal PP/PE, geel-zwart

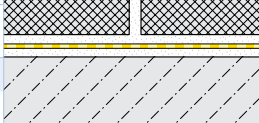
Verpakking	Lengte m	Breedte cm	Sterkte mm	VE 1	VE 2	VE 3	Referentie	Cat.	€/m <sup>2</sup>	
1 rol à 15 m <sup>2</sup>	15	100	1	1	-	-	WP++ 15/1	MAT	30,94	
Pallet, 8 rollen (120 m <sup>2</sup> )	15	100	1	1	-	-	WP++ 15/8	MAT	28,48	



### DURABASE DD 80++ Dubbele drainagemat

- Dubbele drainage, vorstbescherming van de afdichtingslaag
- Extra sterke drainageprestaties
- Ook geschikt voor grote belastingen
- Geoptimaliseerde noppengeometrie voor een betere afvoer van oppervlaktewater
- minder vorst-/dauwvorming op de afdichtingslaag – geen waterophoping onder de mat
- DURABASE DD 80++ is er bijzonder voor geschikt om in combinatie met tegel- natuur- en kunststeenplaten grote oppervlaktedrainages tot stand te brengen.

### DURABASE DD 80++ Structuur

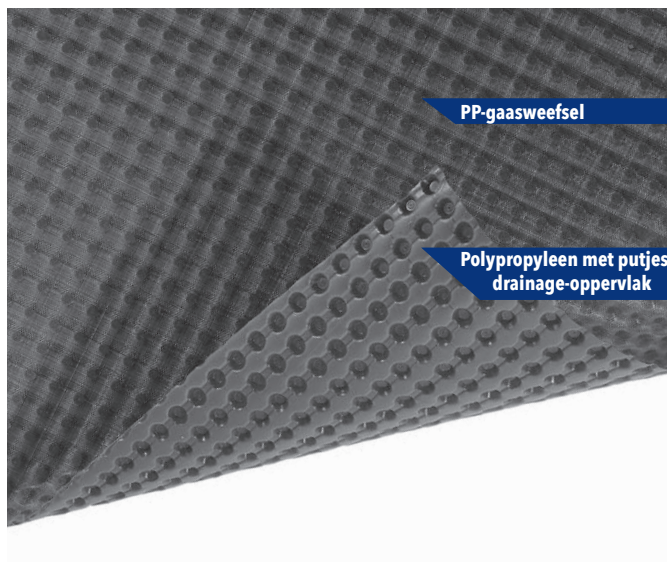

### DURABASE DD 80++ Dubbele drainagemat

Dubbele drainagemat met aterafvoerkanalen aan de onderkant voor bijzonder belaste oppervlaktestructuren in buitenruimtes;

Materiaal: Polypropyleen, grijs

Verpakking	Lengte m	Breedte cm	Sterkte mm	VE 1	VE 2	VE 3	Referentie	Cat.	€/m <sup>2</sup>
1 rol à 12,5 m <sup>2</sup>	12,5	100	8	1	-	-	DD 80++ 12/1	MAT	28,38
Pallet, 9 rollen (112,5 m <sup>2</sup> )	12,5	100	8	1	-	-	DD 80++ 12/9	MAT	26,60



Het leggen van de DURABASE DD 80++ dubbele drainagemat met overlap

### Now on YouTube "Life takes place outdoors"



kleur grijs/antraciet - daardoor bij open voegen nauwelijks zichtbaar

### DURABASE DD 80++ is met name geschikt voor:



Ideaal voor FLEXIBAL terrasdragers vanaf pagina 95

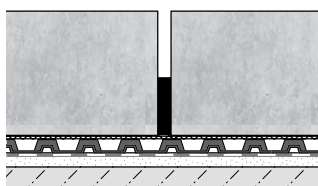

Directe installatie

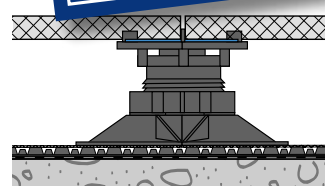

Het leggen van de DURABASE DD 80++ dubbele drainagemat met overlap

## DURABASE DR 80 Drainagematten

- Conische afvoergoten
- Installatie onder cementvloeren en grindbed
- Voor gebruik buitenshuis
- DURABASE DR 80 is perfect geschikt voor het maken van grote oppervlakte-drainagegebieden tijdens de installatie van betegelde vloeren in het grindbed of op de standaard dekvloer. Vocht dat in de vloerconstructie sijpelt, wordt efficiënt weggetrokken door het drainageoppervlak dat door de putjes is gecreëerd.
- CSTB Nr. 13/18-1418\_V1 geldig tot 31/03/2026



## DURABASE DR 80 Structuur

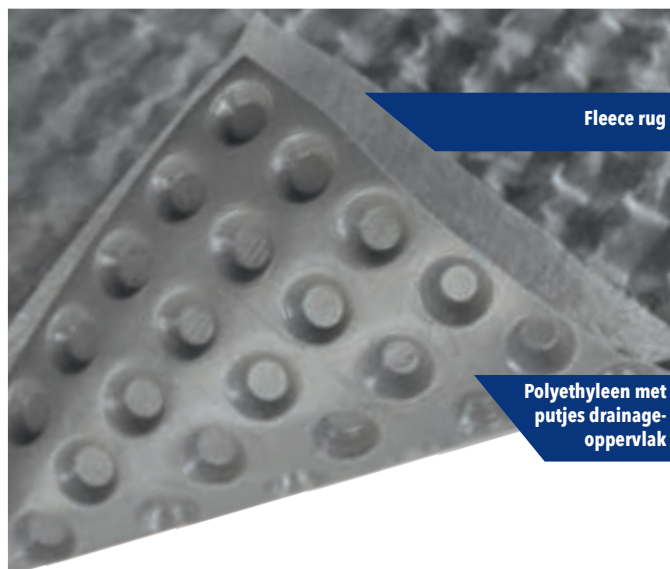

## DURABASE DR 80 Drainagematten

Mattensysteem voor de dubbele drainage van betegelde vloeren buitenshuis

Materiaal: Polyethyleen, grijs

Verpakking	Lengte m	Breedte cm	Sterkte mm	VE 1	VE 2	VE 3	Referentie	Cat.	€/m <sup>2</sup>
1 Rol à 15 m <sup>2</sup>	15	100	8	1	-	-	DR 80 15/1	MAT	24,76
Pallet, 9 rollen (135 m <sup>2</sup> )	15	100	8	1	-	-	DR 80 15/9	MAT	23,20



### DURABASE DR 80 is met name geschikt voor:

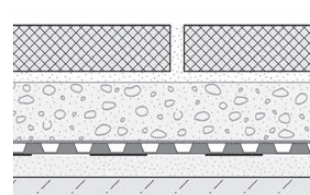
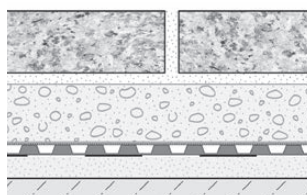
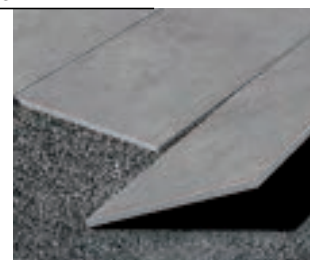

Voor het leggen onder drainagevloeren

Voor het leggen in een grind/stenen bed

# myVARIO-LINE

Modulair douchekanaal diversiteit

## myVARIO-LINE – Onderconstructie/basis voor lineaire douchegoot met maximale variabiliteit

Onderconstructie/basis voor lineaire douchegoot met maximale variabiliteit: **1** Afvoer DN 50 met stankafsluiter, **2** EPS montageblok, **3** DURABASE afdichtingsflens ETA-20/0838, **4** afstandhouders voor aanpassing van de hoogte aan de tegeldikte van 6-21 mm, **5** afsluit-/verbindingsdraad voor de verbinding van de afvoergoot met de onderconstructie. Afvoergoot incl. designrooster a.u.b. apart bestellen. Er zijn 60 ontwerpen beschikbaar. Montagehoogte (bovenkant dekvloer) slechts 68 mm. Materiaal: Roestvrij staal (V2A)/EPS

Zichtmaat cm	Design	Installatiehoogte mm	Waterslot mm	VE1	VE2	VE3	Referentie	Cat.	€/Stuk
60	Basisset	68	32	1	-	-	VLMB 600	NET	193,30
70	Basisset	68	32	1	-	-	VLMB 700	NET	203,48
80	Basisset	68	32	1	-	-	VLMB 800	NET	217,04
90	Basisset	68	32	1	-	-	VLMB 900	NET	227,20
100	Basisset	68	32	1	-	-	VLMB 1000	NET	237,40

Onderconstructie/basis  
(zonder afvoergoot/  
designrooster)



Europ. Techn. Zulassung  
European Technical Approval  
**ETA-20/0838**

### 1. Voordeel combineerbaar

De myVARIO-LINE basissets kunnen vrij worden gecombineerd met de zichtbare componenten op pagina's 120 - 121 wat betreft lengte en ontwerp van de omslag en kleurstelling.

### 2. Voordeel van ETA-goedkeuring

De basissets bevatten de afdichtingsmanchet voor permanent duurzaam dichte installatie van een douchegoot van vloer tot plafond - ETA-goedkeuring „ETA-20/0838“.

### 3. Voordeel 60 ontwerpen

De myVARIO-LINE gootlichamen op pagina 120 - 121 zijn verkrijgbaar in 4 kleurvarianten. De myVARIO-LINE designroosters zijn verkrijgbaar in 5 lengtes, 3 afdekkingen en 4 kleuren. Dat betekent 60 designs om uit te kiezen.

### 4. Voordeel van DURAL COLOUR FITTING

Op kleur afgestemde tegelprofielen douchebakken van pagina 124.

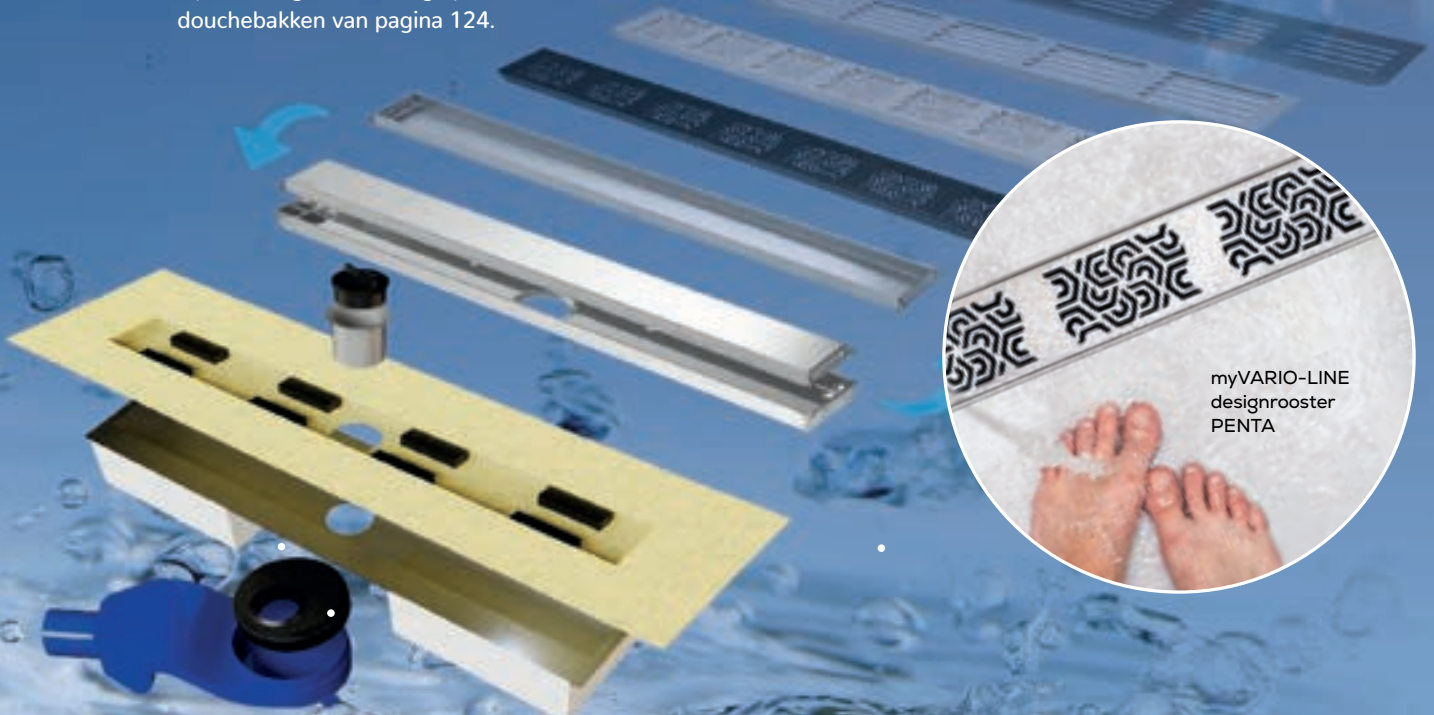

myVARIO-LINE  
designrooster  
PENTA

### myVARIO-LINE – Afvoergoot Doubleface

Bovendeel voor het personaliseren van de myVARIO-LINE douchegoot het rooster „Doubleface” kan naar keuze als afdekplaat of als tegelbak worden gebruikt; Afvoergoot incl. designrooster, Afvoercapaciteit ca. 19 l/min. Materiaal: Roestvrij staal (V2A/304)

Zichtmaat cm	Oppervlak	Kleur	Referentie	VE1	VE2	VE3	Cat.	€/Stuk
60	gecoat met structuur	RAL 0808005 zand	VLMD 680	1	-	-	NET	197,70
70	gecoat met structuur	RAL 0808005 zand	VLMD 780	1	-	-	NET	208,12
80	gecoat met structuur	RAL 0808005 zand	VLMD 880	1	-	-	NET	221,98
90	gecoat met structuur	RAL 0808005 zand	VLMD 980	1	-	-	NET	232,36
100	gecoat met structuur	RAL 0808005 zand	VLMD 1080	1	-	-	NET	242,78
60	gecoat met structuur	RAL 0006500 betongrijs	VLMD 665	1	-	-	NET	197,70
70	gecoat met structuur	RAL 0006500 betongrijs	VLMD 765	1	-	-	NET	208,12
80	gecoat met structuur	RAL 0006500 betongrijs	VLMD 865	1	-	-	NET	221,98
90	gecoat met structuur	RAL 0006500 betongrijs	VLMD 965	1	-	-	NET	232,36
100	gecoat met structuur	RAL 0006500 betongrijs	VLMD 1065	1	-	-	NET	242,78
60	gecoat met structuur	RAL 9011 zwart mat	VLMD 611	1	-	-	NET	197,70
70	gecoat met structuur	RAL 9011 zwart mat	VLMD 711	1	-	-	NET	208,12
80	gecoat met structuur	RAL 9011 zwart mat	VLMD 811	1	-	-	NET	221,98
90	gecoat met structuur	RAL 9011 zwart mat	VLMD 911	1	-	-	NET	232,36
100	gecoat met structuur	RAL 9011 zwart mat	VLMD 1011	1	-	-	NET	242,78
60	geborsteld	Roestvrij staal (V2A/304)	VLMD 600	1	-	-	NET	158,16
70	geborsteld	Roestvrij staal (V2A/304)	VLMD 700	1	-	-	NET	166,50
80	geborsteld	Roestvrij staal (V2A/304)	VLMD 800	1	-	-	NET	177,58
90	geborsteld	Roestvrij staal (V2A/304)	VLMD 900	1	-	-	NET	185,90
100	geborsteld	Roestvrij staal (V2A/304)	VLMD 1000	1	-	-	NET	194,22



myVARIO-LINE – Afvoergoot Penta Bovendeel voor het personaliseren van de myVARIO-LINE douchegoot; Afvoergoot incl. designrooster, Afvoercapaciteit ca. 32 l/min. Materiaal: Roestvrij staal (V2A/304)

Zichtmaat cm	Oppervlak	Kleur	Referentie	VE1	VE2	VE3	Cat.	€/Stuk
60	gecoat met structuur	RAL 0808005 zand	VLMP 680	1	-	-	NET	247,12
70	gecoat met structuur	RAL 0808005 zand	VLMP 780	1	-	-	NET	260,14
80	gecoat met structuur	RAL 0808005 zand	VLMP 880	1	-	-	NET	277,46
90	gecoat met structuur	RAL 0808005 zand	VLMP 980	1	-	-	NET	290,46
100	gecoat met structuur	RAL 0808005 zand	VLMP 1080	1	-	-	NET	303,48
60	gecoat met structuur	RAL 0006500 betongrijs	VLMP 665	1	-	-	NET	247,12
70	gecoat met structuur	RAL 0006500 betongrijs	VLMP 765	1	-	-	NET	260,14
80	gecoat met structuur	RAL 0006500 betongrijs	VLMP 865	1	-	-	NET	277,46
90	gecoat met structuur	RAL 0006500 betongrijs	VLMP 965	1	-	-	NET	290,46
100	gecoat met structuur	RAL 0006500 betongrijs	VLMP 1065	1	-	-	NET	303,48
60	gecoat met structuur	RAL 9011 zwart mat	VLMP 611	1	-	-	NET	247,12
70	gecoat met structuur	RAL 9011 zwart mat	VLMP 711	1	-	-	NET	260,14
80	gecoat met structuur	RAL 9011 zwart mat	VLMP 811	1	-	-	NET	277,46
90	gecoat met structuur	RAL 9011 zwart mat	VLMP 911	1	-	-	NET	290,46
100	gecoat met structuur	RAL 9011 zwart mat	VLMP 1011	1	-	-	NET	303,48
60	geborsteld	Roestvrij staal (V2A/304)	VLMP 600	1	-	-	NET	197,70
70	geborsteld	Roestvrij staal (V2A/304)	VLMP 700	1	-	-	NET	208,12
80	geborsteld	Roestvrij staal (V2A/304)	VLMP 800	1	-	-	NET	221,98
90	geborsteld	Roestvrij staal (V2A/304)	VLMP 900	1	-	-	NET	232,36
100	geborsteld	Roestvrij staal (V2A/304)	VLMP 1000	1	-	-	NET	242,78





my**VARIO-LINE – Afvoergoot Line** Bovendeel voor het personaliseren van de myVARIO-LINE douchegoot Afvoergoot incl. designrooster, Afvoercapaciteit ca. 32 l/min. Materiaal: Roestvrij staal (V2A/304)

Zichtmaat cm	Oppervlak	Kleur	Referentie	VE1	VE2	VE3	Cat.	€/Stuk
60	gecoat met structuur	RAL 0808005 zand	VLMLC 680	1	-	-	NET	227,36
70	gecoat met structuur	RAL 0808005 zand	VLMLC 780	1	-	-	NET	239,34
80	gecoat met structuur	RAL 0808005 zand	VLMLC 880	1	-	-	NET	255,26
90	gecoat met structuur	RAL 0808005 zand	VLMLC 980	1	-	-	NET	267,22
100	gecoat met structuur	RAL 0808005 zand	VLMLC 1080	1	-	-	NET	279,20
60	gecoat met structuur	RAL 0006500 betongrijs	VLMLC 665	1	-	-	NET	227,36
70	gecoat met structuur	RAL 0006500 betongrijs	VLMLC 765	1	-	-	NET	239,34
80	gecoat met structuur	RAL 0006500 betongrijs	VLMLC 865	1	-	-	NET	255,26
90	gecoat met structuur	RAL 0006500 betongrijs	VLMLC 965	1	-	-	NET	267,22
100	gecoat met structuur	RAL 0006500 betongrijs	VLMLC 1065	1	-	-	NET	279,20
60	gecoat met structuur	RAL 9011 zwart mat	VLMLC 611	1	-	-	NET	227,36
70	gecoat met structuur	RAL 9011 zwart mat	VLMLC 711	1	-	-	NET	239,34
80	gecoat met structuur	RAL 9011 zwart mat	VLMLC 811	1	-	-	NET	255,26
90	gecoat met structuur	RAL 9011 zwart mat	VLMLC 911	1	-	-	NET	267,22
100	gecoat met structuur	RAL 9011 zwart mat	VLMLC 1011	1	-	-	NET	279,20
60	geborsteld	Roestvrij staal (V2A/304)	VLML 600	1	-	-	NET	181,88
70	geborsteld	Roestvrij staal (V2A/304)	VLML 700	1	-	-	NET	191,46
80	geborsteld	Roestvrij staal (V2A/304)	VLML 800	1	-	-	NET	204,22
90	geborsteld	Roestvrij staal (V2A/304)	VLML 900	1	-	-	NET	213,78
100	geborsteld	Roestvrij staal (V2A/304)	VLML 1000	1	-	-	NET	223,36



### Afvoer DN 50 horizontaal

High-Performance Afvoerset voor myVARIO-LINE

Afvoer horizontaal DN 50, Montageblok EPS 2 x 20 mm; Waterslot 50 mm; Hoogte van de afvoer 50 mm

Materiaal: PVC, blauw

Installatiehoogte mm	Waterslot mm	VE1	VE2	VE3	Referentie	Cat.	€/Stuk
88	50	1	-	-	VLPHC 80	NET	68,94



### Afvoer DN 50 verticaal

Afvoer verticaal voor myVARIO-LINE; Materiaal: PVC, blauw

Installatiehoogte mm	Waterslot mm	VE1	VE2	VE3	Referentie	Cat.	€/Stuk
190	30	1	-	-	VLPAS 48	NET	51,24

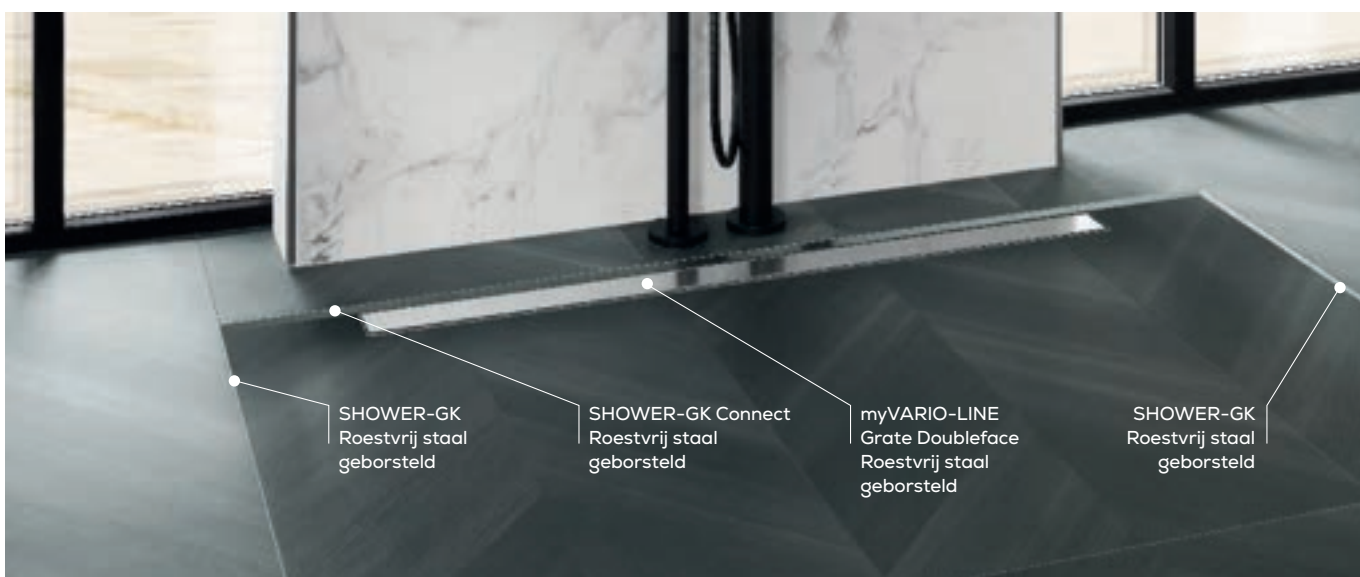

### XFLAT-LINE lineaire douchegotensysteem – Complete set

- Ultraplatt doucheafvoerkanaal voor lage installatiehoogtes  
De installatiehoogte begint bij 55 mm
- Rooster „Square“ gepolijst staal
- Framehoogte 11 mm
- Dubbele geurdichte afdichting; Waterslot 28 mm
- Bescherming door middel van afdichting
- Hoogwaardig roestvrij staal
- Perfecte schoonmaaktoegang tot aan de afvoerpijp
- Stroomsnelheid afvoer: DN 40: max. 35 l/min
- 7 verschillende zichtbare dimensies

- |   |  |
|---|--|
| <ul style="list-style-type: none"> <li>1 Rooster „Square“</li> <li>2 voorgemonteerde DURABASE-afdichtingsflens</li> </ul> | <ul style="list-style-type: none"> <li>3 Geurdichte afdichting</li> <li>4 Kanaallichaam</li> <li>5 Afvoer DN 40 horizontaal</li> </ul> |
|---|--|

**Installatiehoogte begint bij 55 mm**



### XFLAT-LINE – Ultradun doucheafvoerkanaal met tweede afvoerniveau voor lage installatiehoogten

Complete set, gebruiksklaar voor installatie, afwateringsbak, voegmembraankraag, afvoer horizontaal 40 mm, rooster „Square“ gepolijst; Materiaal: roestvrij staal (304)

Zichtmaat cm	Breedte cm	Zichtbreedte mm	Hoogte mm	Waterslot mm	VE1	VE2	VE3	Referentie	Cat.	€/Stuk
55	12	60	≥55	28	1	–	–	XFL 600 S	NET	433,40
65	12	60	≥55	28	1	–	–	XFL 700 S	NET	459,68
75	12	60	≥55	28	1	–	–	XFL 800 S	NET	485,92
85	12	60	≥55	28	1	–	–	XFL 900 S	NET	512,20
95	12	60	≥55	28	1	–	–	XFL 1000 S	NET	538,46
105	12	60	≥55	28	1	–	–	XFL 1100 S	NET	564,72
115	12	60	≥55	28	1	–	–	XFL 1200 S	NET	590,98

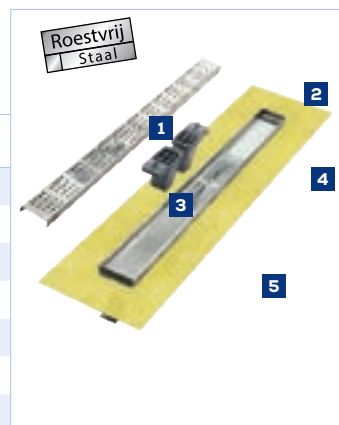

## SHOWER-GK GLAS Wall LED voor verlichte glazen douchewanden

- Wandbouwprofiel voor glazen douches tot 8 - 12 mm
- LED-strip „Emotion“, waterdicht ingegoten
- Lengte 220 cm max. - de uiteindelijke lengte moet worden besteld, aangezien deze niet ter plaatse kan worden gesneden
- Materiaal RVS
- Aansluitkabel met LED-strip bovenop (veiligheidsredenen)
- Omvormer-Trafo / accessoires moeten apart worden besteld
- Perfecte bevestiging van de glazen douche zonder het waterdichtings-systeem te beschadigen

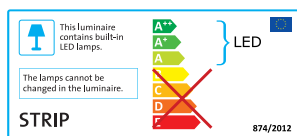

**Aansluitsets LED-EMOTION meebestellen (transformator, schakelaars & accessoires) p. 85**



## SHOWER-GK GLAS Wall LED LED-wandprofiel voor glasmontage voor glasdiktes 8 - 12 mm

LED glas montageprofiel voor effectieve verlichting van glazen douchewanden 8 - 12 mm met Emotion-LED-Stripe; Aansluitsets EMOTION meebestellen (transformator, schakelaars & accessoires)  
 Materiaal: Roestvrij staal (304) geborsteld

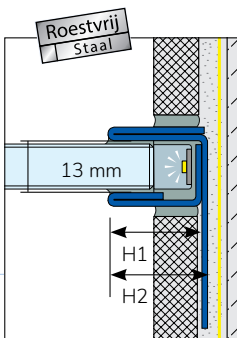

VE1	VE2	VE3	Cat.	NET
1	-	-		

Lengte cm	Hoogte 1 mm	Hoogte 2 mm	Referentie	€/Stuk
220	19	20	GKGW 190/66-EM/220	911,72

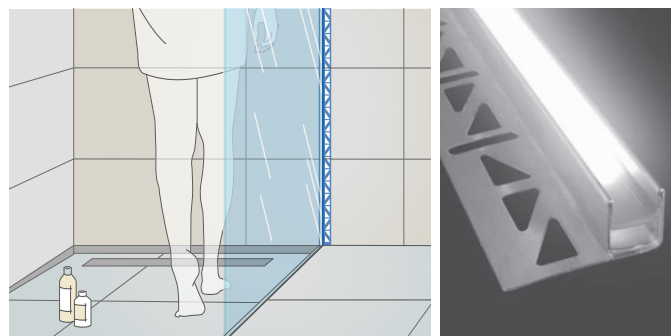

## SHOWER-GK GLAS Wall Wandaansluitprofiel- en glasdragerprofiel

Glasdragerprofiel gemaakt van roestvrij stalen geborsteld voor bevestiging aan de muur voor glasdiktes van 8 tot 12 mm  
Dikte bedekking (H1) max. 19 mm

Materiaal: Roestvrij staal (V2A/304)

VE1	VE2	VE3
1	-	-

**DURAL  
COLOUR  
FITTING**

Glaswanden doorstaan de 50 kg slingerbotsingstest met de glazen draagprofielen (TÜV-certificering volgens DIN EN 14428:2019-07 / 5.6)

Cat.  
**NET**

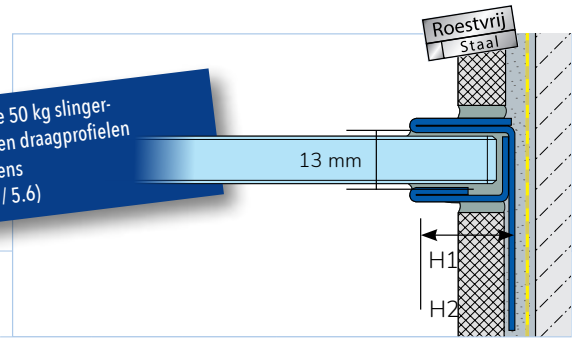

Lengte cm	Hoogte 1 mm	Hoogte 2 mm	Referentie	€/Stuk
--------------	----------------	----------------	------------	--------

gecoat met structuur  
**RAL 0808005 zand**

220	19	20	GKGW 190-80/220	<b>354,10</b>
-----	----	----	-----------------	---------------



gecoat met structuur  
**RAL 0006500 betongrijs**

220	19	20	GKGW 190-65/220	<b>354,10</b>
-----	----	----	-----------------	---------------



Lengte cm	Hoogte 1 mm	Hoogte 2 mm	Referentie	€/Stuk
--------------	----------------	----------------	------------	--------

gecoat met structuur  
**RAL 9011 zwart mat**

220	19	20	GKGW 190-11/220	<b>354,10</b>
-----	----	----	-----------------	---------------



natuur geborsteld

220	19	20	GKGW 190-SF/220	<b>301,70</b>
-----	----	----	-----------------	---------------



## Glasset 8/12 mm

voor de installatie van douchewanden van gehard veiligheidsglas sterkte 8 - 12 mm in SHOWER-GK glasdraagprofielen Wall en Floor.

VE1	VE2	VE3	Cat.
1	-	-	<b>NET</b>

Referentie	€/Set
GKMK/1 <b>NIEUW</b>	<b>39,00</b>

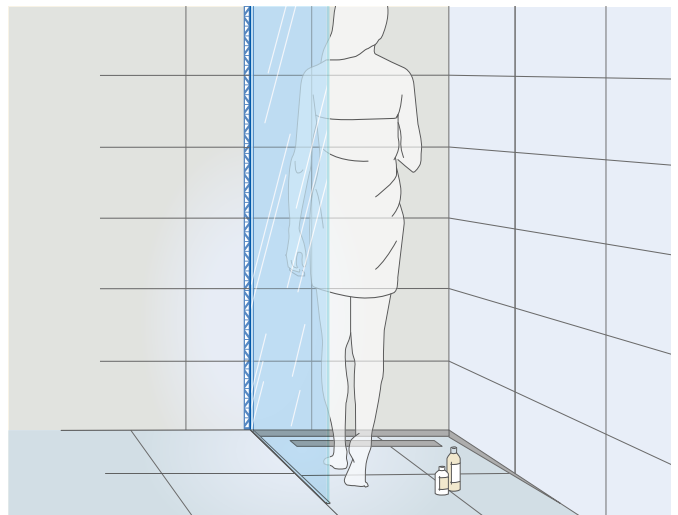

## SHOWER-GK GLAS Wall /Floor Afschot- en glasdragerprofiel Op de vloer

- De perfecte combinatie van een afschot- en glasdragerprofiel
- Eenvoudige installatie met een gecombineerd afschotprofiel
- Perfecte bevestiging van de glazen douche op de vloer (systeem is ideaal te gebruiken in combinatie met het muurprofiel)
- Elegante compensatie van de helling (~2 %)
- Voor douches op vloerniveau zijn glazen wanden een uiterst elegante keuze wat betreft de bescherming tegen spatwater
- Hier biedt het SHOWER-GK-systeem van DURAL de perfecte combinatie van stabiele ondersteuning voor de glazen scheidingswand en veilige bescherming van de randen tegen binnendringend water in het hellingsgebied
- Het solide RVS profiel met de U-vormige drager geeft een sterke en veilige ondersteuning aan glas-douches 8 - 12 mm De beproefde DURAL afschotprofiel balanceert de gewenste inclinatie met stijl en elegantie



## SHOWER-GK GLAS Floor Hellende wig- en glasdragerprofiel

Eendelige hellende wig glasdragerprofiel  
gemaakt van roestvrij stalen  
helling ca. 2%; voor glasdiktes van 8 tot 12 mm  
Materiaal: Roestvrij staal (V2A/304)

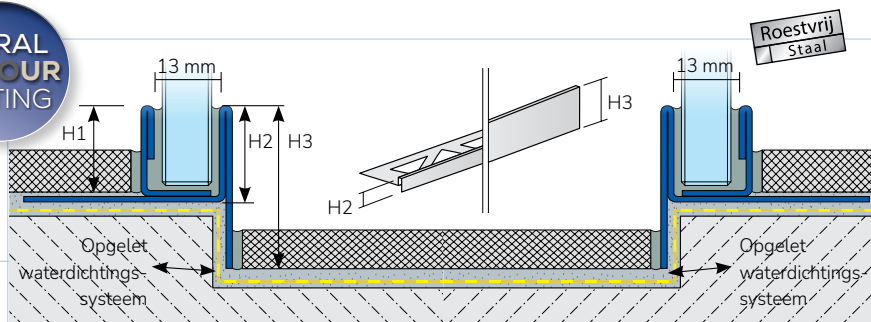

VE1	VE2	VE3		
1	-	-		<b>Cat. NET</b>

Lengte cm	Hoogte 1 mm	Hoogte 2 mm	Hoogte 3 mm	Referentie	€/Stuk
-----------	-------------	-------------	-------------	------------	--------

### gecoat met structuur RAL 0808005 zand links



98	19	20	34	GKGL 190-80/98	<b>156,58</b>
120	19	20	37	GKGL 190-80/120	<b>199,08</b>
148	19	20	42	GKGL 190-80/148	<b>214,80</b>
200	19	20	60	GKGL 190-80/200	<b>290,22</b>

### gecoat met structuur RAL 0006500 betongrijs links



98	19	20	34	GKGL 190-65/98	<b>156,58</b>
120	19	20	37	GKGL 190-65/120	<b>199,08</b>
148	19	20	42	GKGL 190-65/148	<b>214,80</b>
200	19	20	60	GKGL 190-65/200	<b>290,22</b>

### gecoat met structuur RAL 9011 zwart mat links



98	19	20	34	GKGL 190-11/98	<b>156,58</b>
120	19	20	37	GKGL 190-11/120	<b>199,08</b>
148	19	20	42	GKGL 190-11/148	<b>214,80</b>
200	19	20	60	GKGL 190-11/200	<b>290,22</b>

### natuur geborsteld links

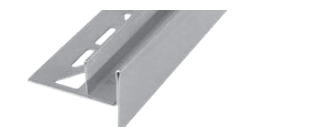

98	19	20	34	GKGL 190-SF/98	<b>133,40</b>
120	19	20	37	GKGL 190-SF/120	<b>169,62</b>
148	19	20	42	GKGL 190-SF/148	<b>183,00</b>
200	19	20	60	GKGL 190-SF/200	<b>247,28</b>

Lengte cm	Hoogte 1 mm	Hoogte 2 mm	Hoogte 3 mm	Referentie	€/Stuk
-----------	-------------	-------------	-------------	------------	--------

### gecoat met structuur RAL 0808005 zand rechts



98	19	20	34	GKGR 190-80/98	<b>156,58</b>
120	19	20	37	GKGR 190-80/120	<b>199,08</b>
148	19	20	42	GKGR 190-80/148	<b>214,80</b>
200	19	20	60	GKGR 190-80/200	<b>290,22</b>

### gecoat met structuur RAL 0006500 betongrijs rechts



98	19	20	34	GKGR 190-65/98	<b>156,58</b>
120	19	20	37	GKGR 190-65/120	<b>199,08</b>
148	19	20	42	GKGR 190-65/148	<b>214,80</b>
200	19	20	60	GKGR 190-65/200	<b>290,22</b>

### gecoat met structuur RAL 9011 zwart mat rechts



98	19	20	34	GKGR 190-11/98	<b>156,58</b>
120	19	20	37	GKGR 190-11/120	<b>199,08</b>
148	19	20	42	GKGR 190-11/148	<b>214,80</b>
200	19	20	60	GKGR 190-11/200	<b>290,22</b>

### natuur geborsteld rechts

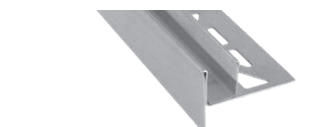

98	19	20	34	GKGR 190-SF/98	<b>133,40</b>
120	19	20	37	GKGR 190-SF/120	<b>169,62</b>
148	19	20	42	GKGR 190-SF/148	<b>183,00</b>
200	19	20	60	GKGR 190-SF/200	<b>247,28</b>

H1 = Maximale tegeldikte H2 = Hoogte voorzijde compleet H3 = Hoogte achterzijde compleet



## SHOWER-GK – Afschotprofiel

Eendelige afschotprofiel gemaakt van roestvrij stalen; afschot ca. 2%  
Materiaal: Roestvrij staal (V2A/304)

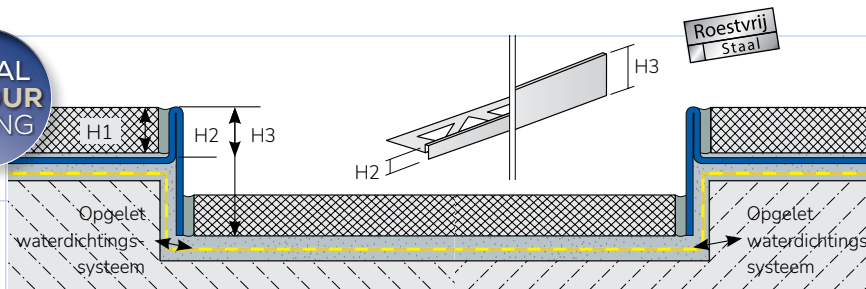

VE1	VE2	VE3	Cat.
1	-	-	NET

Hoogte 1 mm	Lengte cm	Hoogte 2 mm	Hoogte 3 mm	Referentie	€/Stuk	Hoogte 1 mm	Lengte cm	Hoogte 2 mm	Hoogte 3 mm	Referentie	€/Stuk
-------------	-----------	-------------	-------------	------------	--------	-------------	-----------	-------------	-------------	------------	--------

### gecoat met structuur RAL 0808005 zand links



10	98	11	24	GKL 100-80/98	<b>84,30</b>
10	120	11	32	GKL 100-80/120	<b>102,62</b>
10	148	11	32	GKL 100-80/148	<b>109,48</b>
10	200	11	40	GKL 100-80/200	<b>149,28</b>
11	98	12	24	GKL 110-80/98	<b>85,36</b>
11	120	12	32	GKL 110-80/120	<b>106,16</b>
11	148	12	32	GKL 110-80/148	<b>113,26</b>
11	200	12	40	GKL 110-80/200	<b>153,00</b>
12,5	98	13,5	24	GKL 125-80/98	<b>86,36</b>
12,5	120	13,5	32	GKL 125-80/120	<b>109,62</b>
12,5	148	13,5	32	GKL 125-80/148	<b>116,98</b>
12,5	200	13,5	40	GKL 125-80/200	<b>158,10</b>

### gecoat met structuur RAL 0808005 zand rechts



10	98	11	24	GKR 100-80/98	<b>84,30</b>
10	120	11	32	GKR 100-80/120	<b>102,62</b>
10	148	11	32	GKR 100-80/148	<b>109,48</b>
10	200	11	40	GKR 100-80/200	<b>149,28</b>
11	98	12	24	GKR 110-80/98	<b>85,36</b>
11	120	12	32	GKR 110-80/120	<b>106,16</b>
11	148	12	32	GKR 110-80/148	<b>113,26</b>
11	200	12	40	GKR 110-80/200	<b>153,00</b>
12,5	98	13,5	24	GKR 125-80/98	<b>86,36</b>
12,5	120	13,5	32	GKR 125-80/120	<b>109,62</b>
12,5	148	13,5	32	GKR 125-80/148	<b>116,98</b>
12,5	200	13,5	40	GKR 125-80/200	<b>158,10</b>

Hoogte 1 mm	Lengte cm	Hoogte 2 mm	Hoogte 3 mm	Referentie	€/Stuk
-------------	-----------	-------------	-------------	------------	--------

### gecoat met structuur RAL 0006500 betongrijs links



10	98	11	24	GKL 100-65/98	<b>84,30</b>
10	120	11	32	GKL 100-65/120	<b>102,62</b>
10	148	11	32	GKL 100-65/148	<b>109,48</b>
10	200	11	40	GKL 100-65/200	<b>149,28</b>
11	98	12	24	GKL 110-65/98	<b>85,36</b>
11	120	12	32	GKL 110-65/120	<b>106,16</b>
11	148	12	32	GKL 110-65/148	<b>113,26</b>
11	200	12	40	GKL 110-65/200	<b>153,00</b>
12,5	98	13,5	24	GKL 125-65/98	<b>86,36</b>
12,5	120	13,5	32	GKL 125-65/120	<b>109,62</b>
12,5	148	13,5	32	GKL 125-65/148	<b>116,98</b>
12,5	200	13,5	40	GKL 125-65/200	<b>158,10</b>

Hoogte 1 mm	Lengte cm	Hoogte 2 mm	Hoogte 3 mm	Referentie	€/Stuk
-------------	-----------	-------------	-------------	------------	--------

### gecoat met structuur RAL 0006500 betongrijs rechts



10	98	11	24	GKR 100-65/98	<b>84,30</b>
10	120	11	32	GKR 100-65/120	<b>102,62</b>
10	148	11	32	GKR 100-65/148	<b>109,48</b>
10	200	11	40	GKR 100-65/200	<b>149,28</b>
11	98	12	24	GKR 110-65/98	<b>85,36</b>
11	120	12	32	GKR 110-65/120	<b>106,16</b>
11	148	12	32	GKR 110-65/148	<b>113,26</b>
11	200	12	40	GKR 110-65/200	<b>153,00</b>
12,5	98	13,5	24	GKR 125-65/98	<b>86,36</b>
12,5	120	13,5	32	GKR 125-65/120	<b>109,62</b>
12,5	148	13,5	32	GKR 125-65/148	<b>116,98</b>
12,5	200	13,5	40	GKR 125-65/200	<b>158,10</b>

H1 = Maximale tegeldikte H2 = Hoogte voorzijde compleet H3 = Hoogte achterzijde compleet

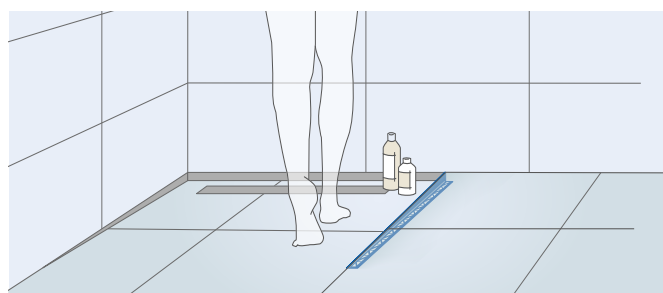
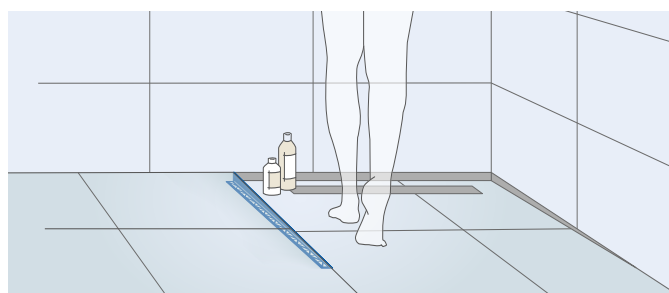

## SHOWER-GK – Afschotprofiel

Eendelige afschotprofiel gemaakt van roestvrij stalen; afschot ca. 2%  
Materiaal: Roestvrij staal (V2A/304)

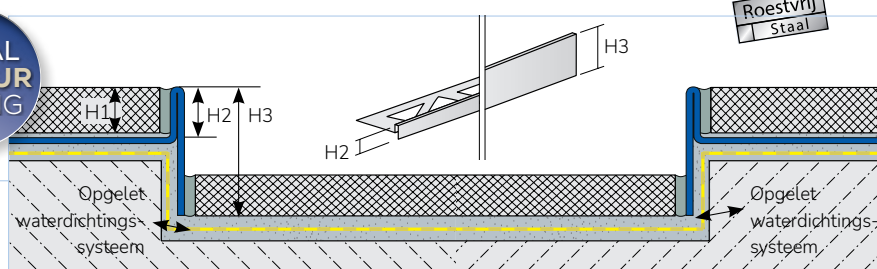

VE1	VE2	VE3	Cat.
1	-	-	NET

Hoogte 1 mm	Lengte cm	Hoogte 2 mm	Hoogte 3 mm	Referentie	€/Stuk
-------------	-----------	-------------	-------------	------------	--------

### gecoat met structuur RAL 9011 zwart mat links



10	98	11	24	GKL 100-11/98	<b>84,30</b>
10	120	11	32	GKL 100-11/120	<b>102,62</b>
10	148	11	32	GKL 100-11/148	<b>109,48</b>
10	200	11	40	GKL 100-11/200	<b>149,28</b>
11	98	12	24	GKL 110-11/98	<b>85,36</b>
11	120	12	32	GKL 110-11/120	<b>106,16</b>
11	148	12	32	GKL 110-11/148	<b>113,26</b>
11	200	12	40	GKL 110-11/200	<b>153,00</b>
12,5	98	13,5	24	GKL 125-11/98	<b>86,36</b>
12,5	120	13,5	32	GKL 125-11/120	<b>109,62</b>
12,5	148	13,5	32	GKL 125-11/148	<b>116,98</b>
12,5	200	13,5	40	GKL 125-11/200	<b>158,10</b>

Hoogte 1 mm	Lengte cm	Hoogte 2 mm	Hoogte 3 mm	Referentie	€/Stuk
-------------	-----------	-------------	-------------	------------	--------

### natuur geborsteld links



8	98	9	24	GKL 80-SF/98 <b>NIEUW</b>	<b>57,26</b>
8	120	9	32	GKL 80-SF/120 <b>NIEUW</b>	<b>69,82</b>
8	148	9	32	GKL 80-SF/148 <b>NIEUW</b>	<b>74,28</b>
8	200	9	40	GKL 80-SF/200 <b>NIEUW</b>	<b>101,20</b>
10	98	11	24	GKL 100-SF/98	<b>71,82</b>
10	120	11	32	GKL 100-SF/120	<b>87,44</b>
10	148	11	32	GKL 100-SF/148	<b>93,28</b>
10	200	11	40	GKL 100-SF/200	<b>126,04</b>
11	98	12	24	GKL 110-SF/98	<b>72,72</b>
11	120	12	32	GKL 110-SF/120	<b>90,44</b>
11	148	12	32	GKL 110-SF/148	<b>96,48</b>
11	200	12	40	GKL 110-SF/200	<b>130,36</b>
12,5	98	13,5	24	GKL 125-SF/98	<b>73,58</b>
12,5	120	13,5	32	GKL 125-SF/120	<b>93,40</b>
12,5	148	13,5	32	GKL 125-SF/148	<b>99,66</b>
12,5	200	13,5	40	GKL 125-SF/200	<b>134,70</b>

Hoogte 1 mm	Lengte cm	Hoogte 2 mm	Hoogte 3 mm	Referentie	€/Stuk
-------------	-----------	-------------	-------------	------------	--------

### gecoat met structuur RAL 9011 zwart mat rechts



10	98	11	24	GKR 100-11/98	<b>84,30</b>
10	120	11	32	GKR 100-11/120	<b>102,62</b>
10	148	11	32	GKR 100-11/148	<b>109,48</b>
10	200	11	40	GKR 100-11/200	<b>149,28</b>
11	98	12	24	GKR 110-11/98	<b>85,36</b>
11	120	12	32	GKR 110-11/120	<b>106,16</b>
11	148	12	32	GKR 110-11/148	<b>113,26</b>
11	200	12	40	GKR 110-11/200	<b>153,00</b>
12,5	98	13,5	24	GKR 125-11/98	<b>86,36</b>
12,5	120	13,5	32	GKR 125-11/120	<b>109,62</b>
12,5	148	13,5	32	GKR 125-11/148	<b>116,98</b>
12,5	200	13,5	40	GKR 125-11/200	<b>158,10</b>

Hoogte 1 mm	Lengte cm	Hoogte 2 mm	Hoogte 3 mm	Referentie	€/Stuk
-------------	-----------	-------------	-------------	------------	--------

### natuur geborsteld rechts



8	98	9	24	GKR 80-SF/98 <b>NIEUW</b>	<b>57,26</b>
8	120	9	32	GKR 80-SF/120 <b>NIEUW</b>	<b>69,82</b>
8	148	9	32	GKR 80-SF/148 <b>NIEUW</b>	<b>74,28</b>
8	200	9	40	GKR 80-SF/200 <b>NIEUW</b>	<b>101,20</b>
10	98	11	24	GKR 100-SF/98	<b>71,82</b>
10	120	11	32	GKR 100-SF/120	<b>87,44</b>
10	148	11	32	GKR 100-SF/148	<b>93,28</b>
10	200	11	40	GKR 100-SF/200	<b>126,04</b>
11	98	12	24	GKR 110-SF/98	<b>72,72</b>
11	120	12	32	GKR 110-SF/120	<b>90,44</b>
11	148	12	32	GKR 110-SF/148	<b>96,48</b>
11	200	12	40	GKR 110-SF/200	<b>130,36</b>
12,5	98	13,5	24	GKR 125-SF/98	<b>73,58</b>
12,5	120	13,5	32	GKR 125-SF/120	<b>93,40</b>
12,5	148	13,5	32	GKR 125-SF/148	<b>99,66</b>
12,5	200	13,5	40	GKR 125-SF/200	<b>134,70</b>

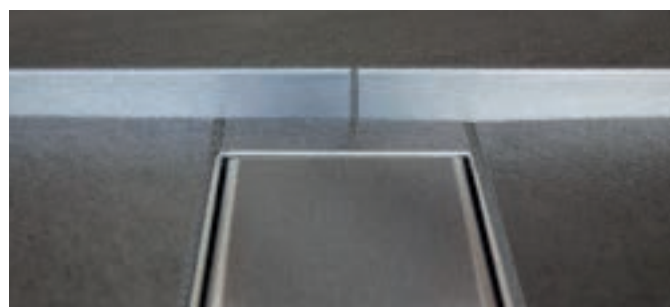

H1 = Maximale tegeldikte  
H2 = Hoogte voorzijde compleet  
H3 = Hoogte achterzijde compleet

### SHOWER-GK Afschotprofiel

Eendelige hellende gemaakt van roestvrij stalen voor wandaanluiting afschot ca. 2%

Materiaal: Roestvrij staal (V2A/304)

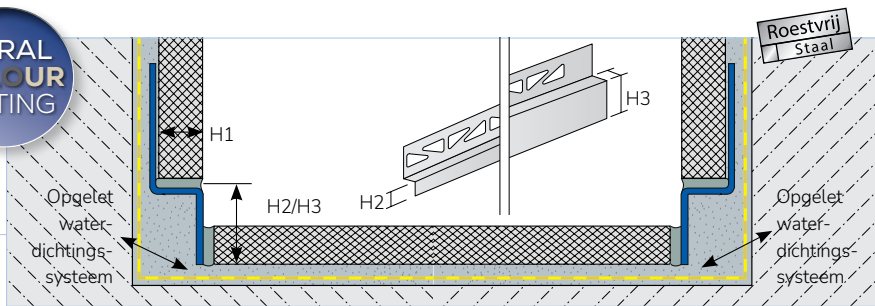

VE1	VE2	VE3	Cat.
1	-	-	NET

Hoogte 1 mm	Lengte cm	Hoogte 2 mm	Hoogte 3 mm	Referentie	€/Stuk
-------------	-----------	-------------	-------------	------------	--------

#### gecoat met structuur RAL 0808005 zand links



10	98	11	24	GKWL 100-80/98	<b>89,00</b>
10	120	11	32	GKWL 100-80/120	<b>114,20</b>
10	148	11	32	GKWL 100-80/148	<b>122,82</b>
10	200	11	40	GKWL 100-80/200	<b>165,98</b>
11	98	12	24	GKWL 110-80/98	<b>92,08</b>
11	120	12	32	GKWL 110-80/120	<b>119,32</b>
11	148	12	32	GKWL 110-80/148	<b>128,30</b>
11	200	12	40	GKWL 110-80/200	<b>169,68</b>
12,5	98	13,5	24	GKWL 125-80/98	<b>96,42</b>
12,5	120	13,5	32	GKWL 125-80/120	<b>124,34</b>
12,5	148	13,5	32	GKWL 125-80/148	<b>133,72</b>
12,5	200	13,5	40	GKWL 125-80/200	<b>173,32</b>

Hoogte 1 mm	Lengte cm	Hoogte 2 mm	Hoogte 3 mm	Referentie	€/Stuk
-------------	-----------	-------------	-------------	------------	--------

#### gecoat met structuur RAL 0808005 zand rechts



10	98	11	24	GKWR 100-80/98	<b>89,00</b>
10	120	11	32	GKWR 100-80/120	<b>114,20</b>
10	148	11	32	GKWR 100-80/148	<b>122,82</b>
10	200	11	40	GKWR 100-80/200	<b>165,98</b>
11	98	12	24	GKWR 110-80/98	<b>92,08</b>
11	120	12	32	GKWR 110-80/120	<b>119,32</b>
11	148	12	32	GKWR 110-80/148	<b>128,30</b>
11	200	12	40	GKWR 110-80/200	<b>169,68</b>
12,5	98	13,5	24	GKWR 125-80/98	<b>96,42</b>
12,5	120	13,5	32	GKWR 125-80/120	<b>124,34</b>
12,5	148	13,5	32	GKWR 125-80/148	<b>133,72</b>
12,5	200	13,5	40	GKWR 125-80/200	<b>173,32</b>

Hoogte 1 mm	Lengte cm	Hoogte 2 mm	Hoogte 3 mm	Referentie	€/Stuk
-------------	-----------	-------------	-------------	------------	--------

#### gecoat met structuur RAL 0006500 betongrijs links



10	98	11	24	GKWL 100-65/98	<b>89,00</b>
10	120	11	32	GKWL 100-65/120	<b>114,20</b>
10	148	11	32	GKWL 100-65/148	<b>122,82</b>
10	200	11	40	GKWL 100-65/200	<b>165,98</b>
11	98	12	24	GKWL 110-65/98	<b>92,08</b>
11	120	12	32	GKWL 110-65/120	<b>119,32</b>
11	148	12	32	GKWL 110-65/148	<b>128,30</b>
11	200	12	40	GKWL 110-65/200	<b>169,68</b>
12,5	98	13,5	24	GKWL 125-65/98	<b>96,42</b>
12,5	120	13,5	32	GKWL 125-65/120	<b>124,34</b>
12,5	148	13,5	32	GKWL 125-65/148	<b>133,72</b>
12,5	200	13,5	40	GKWL 125-65/200	<b>173,32</b>

Hoogte 1 mm	Lengte cm	Hoogte 2 mm	Hoogte 3 mm	Referentie	€/Stuk
-------------	-----------	-------------	-------------	------------	--------

#### gecoat met structuur RAL 0006500 betongrijs rechts



10	98	11	24	GKWR 100-65/98	<b>89,00</b>
10	120	11	32	GKWR 100-65/120	<b>114,20</b>
10	148	11	32	GKWR 100-65/148	<b>122,82</b>
10	200	11	40	GKWR 100-65/200	<b>165,98</b>
11	98	12	24	GKWR 110-65/98	<b>92,08</b>
11	120	12	32	GKWR 110-65/120	<b>119,32</b>
11	148	12	32	GKWR 110-65/148	<b>128,30</b>
11	200	12	40	GKWR 110-65/200	<b>169,68</b>
12,5	98	13,5	24	GKWR 125-65/98	<b>96,42</b>
12,5	120	13,5	32	GKWR 125-65/120	<b>124,34</b>
12,5	148	13,5	32	GKWR 125-65/148	<b>133,72</b>
12,5	200	13,5	40	GKWR 125-65/200	<b>173,32</b>

H1 = Maximale tegeldikte H2 = Hoogte voorzijde compleet H3 = Hoogte achterzijde compleet

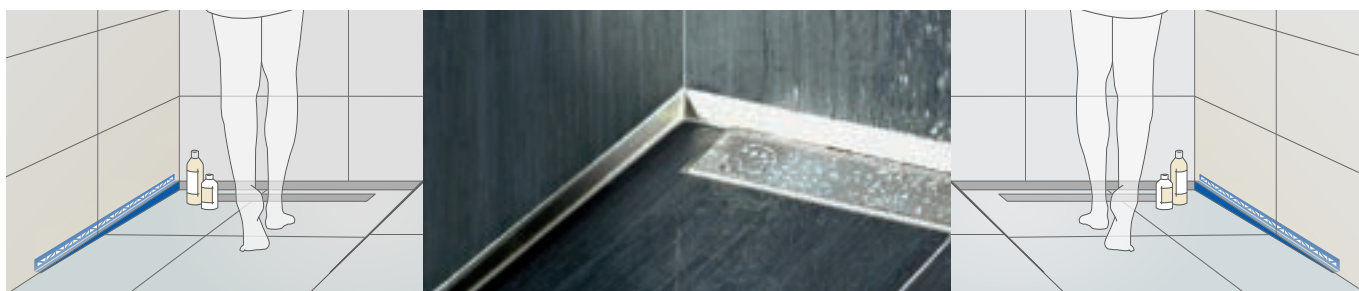



### SHOWER-GK Afschotprofiel

Eendelige hellende gemaakt van roestvrij stalen voor wandaanluiting afschot ca. 2%

Materiaal: Roestvrij staal (V2A/304)

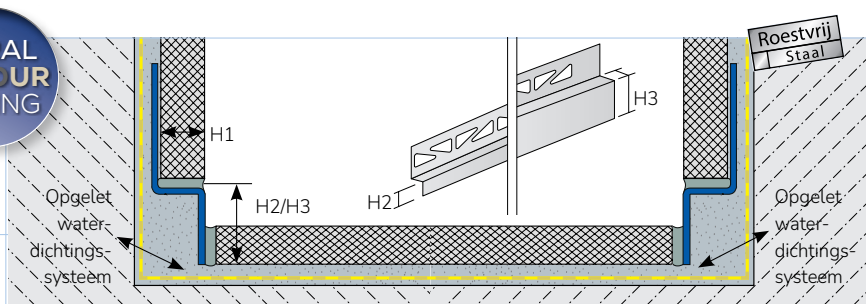

VE1	VE2	VE3	Cat.
1	-	-	NET

Hoogte 1 mm	Lengte cm	Hoogte 2 mm	Hoogte 3 mm	Referentie	€/Stuk
-------------	-----------	-------------	-------------	------------	--------

#### gecoat met structuur RAL 9011 zwart mat links



10	98	11	24	GKWL 100-11/98	<b>89,00</b>
10	120	11	32	GKWL 100-11/120	<b>114,20</b>
10	148	11	32	GKWL 100-11/148	<b>122,82</b>
10	200	11	40	GKWL 100-11/200	<b>165,98</b>
11	98	12	24	GKWL 110-11/98	<b>92,08</b>
11	120	12	32	GKWL 110-11/120	<b>119,32</b>
11	148	12	32	GKWL 110-11/148	<b>128,30</b>
11	200	12	40	GKWL 110-11/200	<b>169,68</b>
12,5	98	13,5	24	GKWL 125-11/98	<b>96,42</b>
12,5	120	13,5	32	GKWL 125-11/120	<b>124,34</b>
12,5	148	13,5	32	GKWL 125-11/148	<b>133,72</b>
12,5	200	13,5	40	GKWL 125-11/200	<b>173,32</b>

Hoogte 1 mm	Lengte cm	Hoogte 2 mm	Hoogte 3 mm	Referentie	€/Stuk
-------------	-----------	-------------	-------------	------------	--------

#### gecoat met structuur RAL 9011 zwart mat rechts



10	98	11	24	GKWR 100-11/98	<b>89,00</b>
10	120	11	32	GKWR 100-11/120	<b>114,20</b>
10	148	11	32	GKWR 100-11/148	<b>122,82</b>
10	200	11	40	GKWR 100-11/200	<b>165,98</b>
11	98	12	24	GKWR 110-11/98	<b>92,08</b>
11	120	12	32	GKWR 110-11/120	<b>119,32</b>
11	148	12	32	GKWR 110-11/148	<b>128,30</b>
11	200	12	40	GKWR 110-11/200	<b>169,68</b>
12,5	98	13,5	24	GKWR 125-11/98	<b>96,42</b>
12,5	120	13,5	32	GKWR 125-11/120	<b>124,34</b>
12,5	148	13,5	32	GKWR 125-11/148	<b>133,72</b>
12,5	200	13,5	40	GKWR 125-11/200	<b>173,32</b>

Hoogte 1 mm	Lengte cm	Hoogte 2 mm	Hoogte 3 mm	Referentie	€/Stuk
-------------	-----------	-------------	-------------	------------	--------

#### natuur geborsteld links

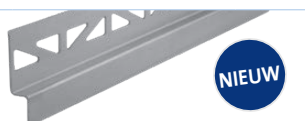

**NIEUW**

6	98	7	24	GKWL 60-SF/98 <b>NIEUW</b>	<b>73,80</b>
6	120	7	32	GKWL 60-SF/120 <b>NIEUW</b>	<b>92,26</b>
6	148	7	32	GKWL 60-SF/148 <b>NIEUW</b>	<b>98,90</b>
6	200	7	40	GKWL 60-SF/200 <b>NIEUW</b>	<b>136,72</b>
8	98	9	24	GKWL 80-SF/98	<b>74,44</b>
8	120	9	32	GKWL 80-SF/120	<b>93,54</b>
8	148	9	32	GKWL 80-SF/148	<b>100,64</b>
8	200	9	40	GKWL 80-SF/200	<b>138,30</b>
10	98	11	24	GKWL 100-SF/98	<b>75,82</b>
10	120	11	32	GKWL 100-SF/120	<b>97,30</b>
10	148	11	32	GKWL 100-SF/148	<b>104,64</b>
10	200	11	40	GKWL 100-SF/200	<b>141,42</b>
11	98	12	24	GKWL 110-SF/98	<b>77,14</b>
11	120	12	32	GKWL 110-SF/120	<b>99,44</b>
11	148	12	32	GKWL 110-SF/148	<b>106,98</b>
11	200	12	40	GKWL 110-SF/200	<b>144,56</b>
12,5	98	13,5	24	GKWL 125-SF/98	<b>78,44</b>
12,5	120	13,5	32	GKWL 125-SF/120	<b>101,66</b>
12,5	148	13,5	32	GKWL 125-SF/148	<b>109,32</b>
12,5	200	13,5	40	GKWL 125-SF/200	<b>147,68</b>

Hoogte 1 mm	Lengte cm	Hoogte 2 mm	Hoogte 3 mm	Referentie	€/Stuk
-------------	-----------	-------------	-------------	------------	--------

#### natuur geborsteld rechts

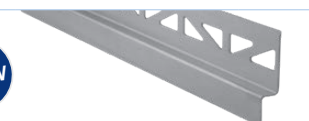

**NIEUW**

6	98	7	24	GKWR 60-SF/98 <b>NIEUW</b>	<b>73,80</b>
6	120	7	32	GKWR 60-SF/120 <b>NIEUW</b>	<b>92,26</b>
6	148	7	32	GKWR 60-SF/148 <b>NIEUW</b>	<b>98,90</b>
6	200	7	40	GKWR 60-SF/200 <b>NIEUW</b>	<b>136,72</b>
8	98	9	24	GKWR 80-SF/98	<b>74,44</b>
8	120	9	32	GKWR 80-SF/120	<b>93,54</b>
8	148	9	32	GKWR 80-SF/148	<b>100,64</b>
8	200	9	40	GKWR 80-SF/200	<b>138,30</b>
10	98	11	24	GKWR 100-SF/98	<b>75,82</b>
10	120	11	32	GKWR 100-SF/120	<b>97,30</b>
10	148	11	32	GKWR 100-SF/148	<b>104,64</b>
10	200	11	40	GKWR 100-SF/200	<b>141,42</b>
11	98	12	24	GKWR 110-SF/98	<b>77,14</b>
11	120	12	32	GKWR 110-SF/120	<b>99,44</b>
11	148	12	32	GKWR 110-SF/148	<b>106,98</b>
11	200	12	40	GKWR 110-SF/200	<b>144,56</b>
12,5	98	13,5	24	GKWR 125-SF/98	<b>78,44</b>
12,5	120	13,5	32	GKWR 125-SF/120	<b>101,66</b>
12,5	148	13,5	32	GKWR 125-SF/148	<b>109,32</b>
12,5	200	13,5	40	GKWR 125-SF/200	<b>147,68</b>

H1 = Maximale tegeldikte H2 = Hoogte voorzijde compleet H3 = Hoogte achterzijde compleet

## SHOWER-GK CONNECT

### Wandaansluitprofiel voor hellende wig van roestvrij stalen

Materiaal: Roestvrij staal (V2A/304)

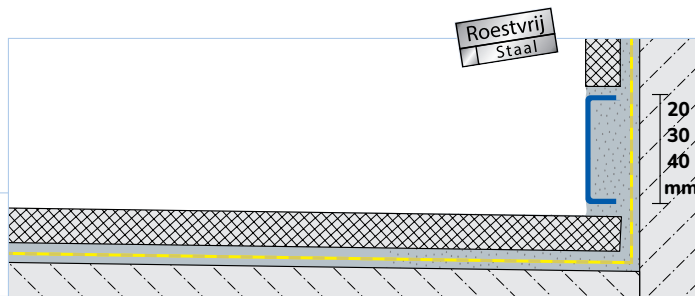

VE1	VE2	VE3	Cat.
1	-	-	NET

Lengte cm	Zichtbreedte mm	Referentie	€/Stuk
-----------	-----------------	------------	--------

#### gecoat met structuur RAL 0808005 zand



100	20	GKW 200-80/100	<b>39,94</b>
100	30	GKW 300-80/100	<b>45,20</b>
100	40	GKW 400-80/100	<b>59,96</b>
150	20	GKW 200-80/150	<b>47,30</b>
150	30	GKW 300-80/150	<b>68,12</b>
150	40	GKW 400-80/150	<b>85,50</b>

#### gecoat met structuur RAL 0006500 betongrijs



100	20	GKW 200-65/100	<b>39,94</b>
100	30	GKW 300-65/100	<b>45,20</b>
100	40	GKW 400-65/100	<b>59,96</b>
150	20	GKW 200-65/150	<b>47,30</b>
150	30	GKW 300-65/150	<b>68,12</b>
150	40	GKW 400-65/150	<b>85,50</b>

Lengte cm	Zichtbreedte mm	Referentie	€/Stuk
-----------	-----------------	------------	--------

#### gecoat met structuur RAL9011 zwart mat



100	20	GKW 200-11/100	<b>39,94</b>
100	30	GKW 300-11/100	<b>45,20</b>
100	40	GKW 400-11/100	<b>59,96</b>
150	20	GKW 200-11/150	<b>47,30</b>
150	30	GKW 300-11/150	<b>68,12</b>
150	40	GKW 400-11/150	<b>85,50</b>

Lengte cm	Zichtbreedte mm	Referentie	€/Stuk
-----------	-----------------	------------	--------

#### Roestvrij staal (V2A/304) natuur geborsteld



100	20	GKW 200-SF/100	<b>32,94</b>
100	30	GKW 300-SF/100	<b>35,12</b>
100	40	GKW 400-SF/100	<b>42,90</b>
150	20	GKW 200-SF/150	<b>36,90</b>
150	30	GKW 300-SF/150	<b>49,40</b>
150	40	GKW 400-SF/150	<b>64,22</b>

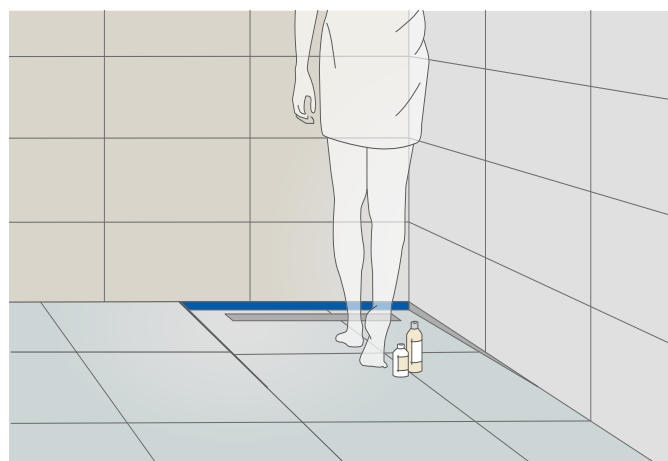

## TI-DRAIN

### Afvoerputje met afdichtings-systeem DURABASE WP

Complete set met membraan  
Incl. afvoer, rooster met accessoires,  
sifon met 3,0 cm waterslot  
Grate „Square“

**NIEUW**

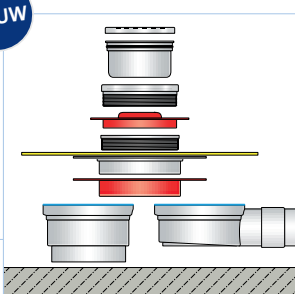

VE1	VE2	VE3	Cat.
1	-	-	<b>NET</b>
Zichtmaat mm	Design	Referentie	€/Set

#### Horizontale afvoer DN 50

100 x 100	Grate „Square“ 10 x 10 cm	TD SET F 5060	<b>125,52</b>
150 x 150	Grate „Square“ 15 x 15 cm	TD SET F 5060-15	<b>152,46</b>

#### Verticale afvoer DN 50 **NIEUW**

100 x 100	Grate „Square“ 10 x 10 cm	TD SET F 5076-V	<b>137,50</b>
-----------	---------------------------	-----------------	---------------

## TI-DRAIN

### Afvoerputje met afdichtings-systeem voor inbouw in de vloerconstructie

Complete set met gaas  
Incl. afvoer, rooster met accessoires,  
sifon met 3,0 cm waterslot  
Grate „Square“

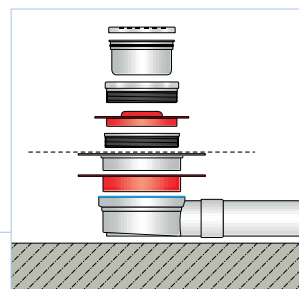

VE1	VE2	VE3	Cat.
1	-	-	<b>NET</b>
Zichtmaat mm	Design	Referentie	€/Set

#### Horizontale afvoer DN 50

100 x 100	Grate „Square“ 10 x 10 cm	TD SET N 5060	<b>125,52</b>
150 x 150	Grate „Square“ 15 x 15 cm	TD SET N 5060-15	<b>152,46</b>

## TI-DRAIN

### Grate „Square“ en roosterframe (roestvrij staal), plastic frame en schroefadapter

Materiaal: roestvrij staal (304)

VE1	VE2	VE3	Cat.	
1	-	-	<b>NET</b>	
Zichtmaat mm	Design	Oppervlak	Referentie	€/Stuk

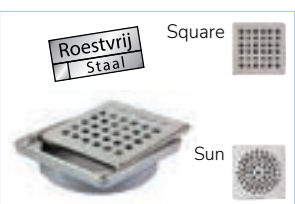

100 x 100	Square	natuur gepolijst	TD C 1010	<b>58,20</b>
150 x 150	Square	natuur gepolijst	TD C 1515	<b>87,42</b>
100 x 100	Sun	natuur gepolijst	TD S 1010	<b>58,20</b>
150 x 150	Sun	natuur gepolijst	TD S 1515	<b>87,42</b>

## TI-DRAIN

### Afdichtingskraag voor afvoerputje TI-DRAIN

Afdichtingskraag met DURABASE WP afdichtingsfolie



Afdichtingskraag met gaas voor inbouw in de vloerconstructie



VE1	VE2	VE3	Cat.
1	-	-	<b>NET</b>
Design	Format in mm	Referentie	€/Stuk

Afdichtingskraag met DURABASE WP	350 x 350	TD AF 20	<b>35,00</b>
Afdichtingskraag met gaas	350 x 350	TD AN 20	<b>35,00</b>

## TI-DRAIN – Afvoer incl. sifon en beschermende afdekking

VE1	VE2	VE3	Cat.		
1	-	-	<b>NET</b>		
Afvoer	Hoogte mm	Design	ø mm	Referentie	€/stuk



horizontale	45	Sifon met 2,5 cm waterslot	Installatiehoogte 53 mm	DN 40	TD H 4053	<b>42,64</b>
horizontale	55	Sifon met 3,0 cm waterslot	Installatiehoogte 63 mm	DN 50	TD H 5060	<b>42,64</b>
horizontale	85	Sifon met 5,0 cm waterslot	Installatiehoogte 93 mm	DN 70	TD H 7092	<b>63,82</b>
verticale	76	Sifon met 5,0 cm waterslot	Installatiehoogte 84 mm	DN 50	TD V 50	<b>63,82</b>

## FLOWFIX

### Afvoerrooster in frame

Materiaal: roestvrij staal (V2A/304)  
natuur

VE1	VE2	VE3	Cat.
1	-	-	<b>NET</b>
Hoogte mm	Afmeting mm	Referentie	€/stuk

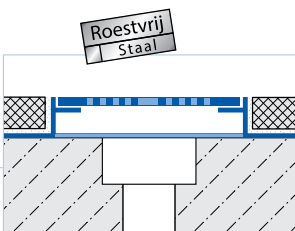

8	150 x 150	BA 815	<b>104,98</b>
8	200 x 200	BA 820	<b>114,80</b>
10	150 x 150	BA 1015	<b>107,60</b>
10	200 x 200	BA 1020	<b>120,58</b>



## TI-SHELF LINE

Ideaal in badkamer en keuken: voor inbouw in de tegelvoeg, ook achteraf

Aluminium: Inbouw-voegbreedte minstens 2 mm

Roestvrij staal (V2A/304): Inbouw-voegbreedte minstens 1,25 mm; maximale belasting 2 kg

VE1	VE2	VE3
1	-	-



Cat.  
NET

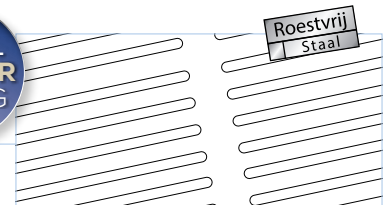

### TI-SHELF LINE Hoekplank

Driehoekige hoekplank; Afmeting: 28 x 20 cm

maximale belasting 2 kg; Doos 1 stuk



Materiaal	Oppervlak	Kleur	Sterkte mm	Referentie	€/Stuk
Aluminium	gecoat met structuur	RAL 0808005 zand	2	TSAC80 LM1	<b>74,98</b>
Aluminium	gecoat met structuur	RAL 0006500 betongrijs	2	TSAC65 LM1	<b>74,98</b>
Aluminium	gecoat met structuur	RAL 9011 zwart mat	2	TSAC11 LM1	<b>74,98</b>
Roestvrij staal (V2A/304)	geborsteld (240 K)	natuur	1,25	TSE LM1	<b>80,84</b>

#### LM1

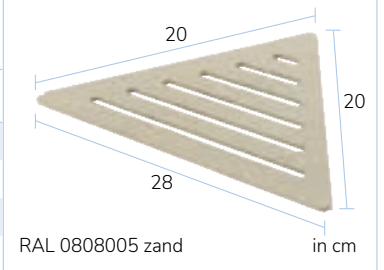

### TI-SHELF LINE Hoekplank met reling en ophangers

Driehoekige hoekplank met reling en drie praktische ophanghaken

Reling als bescherming; Afmeting: 28 x 20 cm

maximale belasting 2 kg; Doos 1 stuk

Materiaal	Oppervlak	Kleur	Sterkte mm	Referentie	€/Stuk
Aluminium	gecoat met structuur	RAL 0808005 zand	2	TSAC80 LM1+	<b>89,98</b>
Aluminium	gecoat met structuur	RAL 0006500 betongrijs	2	TSAC65 LM1+	<b>89,98</b>
Aluminium	gecoat met structuur	RAL 9011 zwart mat	2	TSAC11 LM1+	<b>89,98</b>
Roestvrij staal (V2A/304)	geborsteld (240 K)	natuur	1,25	TSE LM1+	<b>97,00</b>

#### LM1+



### TI-SHELF LINE Hoekplank

Vijfhoekige hoekplank; Afmeting: 20 x 20 x 9,5 x 14,5 x 9,5 cm

maximale belasting 2 kg; Doos 1 stuk

Materiaal	Oppervlak	Kleur	Sterkte mm	Referentie	€/Stuk
Aluminium	gecoat met structuur	RAL 0808005 zand	2	TSAC80 LM2	<b>80,84</b>
Aluminium	gecoat met structuur	RAL 0006500 betongrijs	2	TSAC65 LM2	<b>80,84</b>
Aluminium	gecoat met structuur	RAL 9011 zwart mat	2	TSAC11 LM2	<b>80,84</b>
Roestvrij staal (V2A/304)	geborsteld (240 K)	natuur	1,25	TSE LM2	<b>86,70</b>

#### LM2

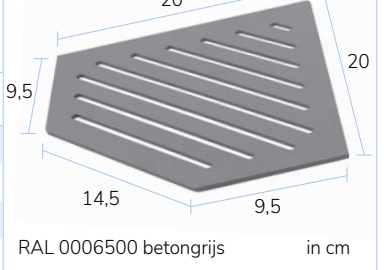

### TI-SHELF LINE Hoekplank met reling en ophangers

Vijfhoekige hoekplank met reling en drie praktische ophanghaken

Afmeting: 20 x 20 x 9,5 x 14,5 x 9,5 cm

Reling als bescherming; maximale belasting 2 kg; Doos 1 stuk

Materiaal	Oppervlak	Kleur	Sterkte mm	Referentie	€/Stuk
Aluminium	gecoat met structuur	RAL 0808005 zand	2	TSAC80 LM2+	<b>97,00</b>
Aluminium	gecoat met structuur	RAL 0006500 betongrijs	2	TSAC65 LM2+	<b>97,00</b>
Aluminium	gecoat met structuur	RAL 9011 zwart mat	2	TSAC11 LM2+	<b>97,00</b>
Roestvrij staal (V2A/304)	geborsteld (240 K)	natuur	1,25	TSE LM2+	<b>104,02</b>

#### LM2+

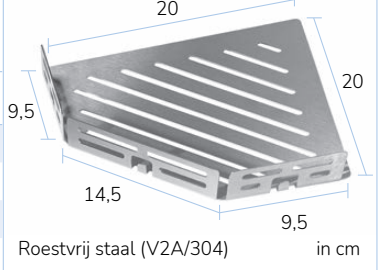

### TI-SHELF Montage instructies

Bereid indien nodig de voeg voor en markeer de TI-SHELF



Gebruik SPEED-FLEX in het gewricht



Plaats de TI-SHELF - afdichten met CLASSIC FLEX - klaar



Let Op!

Gebruik alle TI-SHELF planken altijd volgens het beoogde gebruik. Ze zijn niet geschikt als voetensteun, trainingsapparaat, steun of instaphulp, handgreep of iets dergelijks.

## TI-SHELF PENTA

Ideaal in badkamer en keuken: voor inbouw in de tegelvoeg, ook achteraf

Aluminium: Inbouw-voegbreedte minstens 2 mm

Roestvrij staal (V2A/304): Inbouw-voegbreedte minstens 1,25 mm; maximale belasting 2 kg

VE1	VE2	VE3
1	-	-



Cat.  
NET

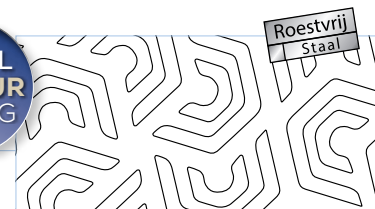

### TI-SHELF PENTA Hoekplank

Driehoekige hoekplank; Afmeting: 28 x 20 cm

maximale belasting 2 kg; Doos 1 stuk

Materiaal	Oppervlak	Kleur	Sterkte mm	Referentie	€/Stuk
Aluminium	gecoat met structuur	RAL 0808005 zand	2	TSAC80 PM1	98,54
Aluminium	gecoat met structuur	RAL 0006500 betongrijs	2	TSAC65 PM1	98,54
Aluminium	gecoat met structuur	RAL 9011 zwart mat	2	TSAC11 PM1	98,54
Roestvrij staal (V2A/304)	geborsteld (240 K)	natuur	1,25	TSE PM1	104,26

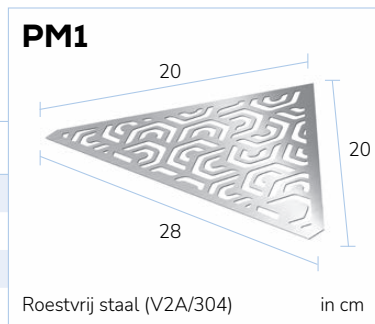

### TI-SHELF PENTA Hoekplank met reling en ophangers

Driehoekige hoekplank met reling en drie praktische ophanghaken;

Reling als bescherming; Afmeting: 28 x 20 cm

maximale belasting 2 kg; Doos 1 stuk

Materiaal	Oppervlak	Kleur	Sterkte mm	Referentie	€/Stuk
Aluminium	gecoat met structuur	RAL 0808005 zand	2	TSAC80 PM1+	118,08
Aluminium	gecoat met structuur	RAL 0006500 betongrijs	2	TSAC65 PM1+	118,08
Aluminium	gecoat met structuur	RAL 9011 zwart mat	2	TSAC11 PM1+	118,08
Roestvrij staal (V2A/304)	geborsteld (240 K)	natuur	1,25	TSE PM1+	125,12

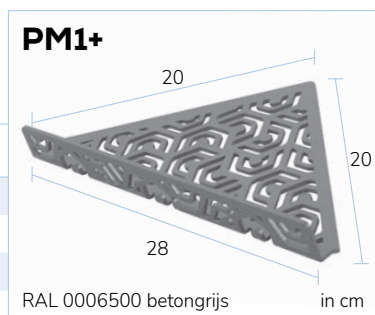

### TI-SHELF PENTA Hoekplank

Vijfhoekige hoekplank; Afmeting: 20 x 20 x 9,5 x 14,5 x 9,5 cm

maximale belasting 2 kg; Doos 1 stuk

Materiaal	Oppervlak	Kleur	Sterkte mm	Referentie	€/Stuk
Aluminium	gecoat met structuur	RAL 0808005 zand	2	TSAC80 PM2	104,26
Aluminium	gecoat met structuur	RAL 0006500 betongrijs	2	TSAC65 PM2	104,26
Aluminium	gecoat met structuur	RAL 9011 zwart mat	2	TSAC11 PM2	104,26
Roestvrij staal (V2A/304)	geborsteld (240 K)	natuur	1,25	TSE PM2	110,12

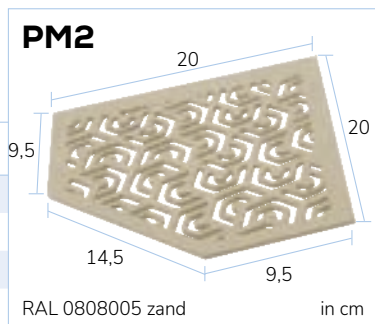

### TI-SHELF PENTA Hoekplank met reling en ophangers

Vijfhoekige hoekplank met reling en drie praktische ophanghaken;

Reling als bescherming; Afmeting: 20 x 20 x 9,5 x 14,5 x 9,5 cm

maximale belasting 2 kg; Doos 1 stuk

Materiaal	Oppervlak	Kleur	Sterkte mm	Referentie	€/Stuk
Aluminium	gecoat met structuur	RAL 0808005 zand	2	TSAC80 PM2+	125,12
Aluminium	gecoat met structuur	RAL 0006500 betongrijs	2	TSAC65 PM2+	125,12
Aluminium	gecoat met structuur	RAL 9011 zwart mat	2	TSAC11 PM2+	125,12
Roestvrij staal (V2A/304)	geborsteld (240 K)	natuur	1,25	TSE PM2+	132,14

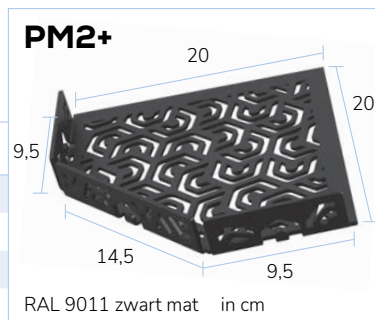

### TI-SHELF Betegelbare Wandplanksystemen

Roestvrij  
Staal

incl. bevestigingsmateriaal

Materiaal: roestvrij staal (V2A/304), geborsteld

VE1 VE2 VE3  
1 - -

Cat.  
NET

Typ	Maten mm <sup>1</sup>	Maten mm <sup>2</sup>	Hoogte mm	Referentie	€/stuk
-----	--------------------------	--------------------------	--------------	------------	--------

#### TI-SHELF DRG Driehoekig gelijkzijdig hoekplanchet

	240	170	12,5	TS DRG 1724	<b>83,22</b>
	345	245	12,5	TS DRG 2434	<b>101,06</b>
	380	270	12,5	TS DRG 2738	<b>108,20</b>

#### TI-SHELF DNG Ideaal om achteraf in te bouwen in de tegelvoeg

Gelijkzijdige driehoekige hoekplanchet; zonder geponste opstand

	205	285	12,5	TS DNG 2028	<b>74,92</b>
	235	328	12,5	TS DNG 2332	<b>80,56</b>
	265	370	12,5	TS DNG 2637	<b>85,92</b>



TI-SHELF DRG



TI-SHELF DNG



# DURAWAY

## Deurmatsystemen

### 2. Ontwerpvoordeel

- 6 basisconfiguraties met geribbelde, borstel- en rubberen inzetstukken
- Bijpassende framesystemen en geprefabriceerde matten
- Matformaat kan worden aangepast aan alle architecturale plannen
- Variabel gebruik van profielen afhankelijk van de vereisten
- Speciale vormen en niet-rechthoekige formaten in een breed kleurengamma

### 1. Voordeel Functie

- Hoog draagvermogen en gemakkelijk schoon te maken
- Voor buiten, overgangs- en binnengebruik
- De matten kunnen afzonderlijk en snel worden vervangen
- Vuil blijft in de mat Minder schoonmaakbeurten

### 3. Voordeel Materiaal

- Alle inlegprofielen standaard met vuilwaterafsluitdoppen
- 4 verschillende profielhoogten
- Aangepaste keuze van geribbelde, rubberen, borstel- en schraapstripinlays mogelijk - met dezelfde inlayhoogte

## DURAWAY Kant-en-klare matten

Installatieklaar deurmat- en framesysteem in standaardformaat met ribben

Materiaal: Aluminium; Ribben

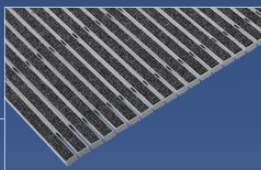

VE1	VE2	VE3	Cat.		
1	-	-	NET		
Hoogte mm	Afmeting cm Lengte x Breedte	Kleur Rips	Referentie	€/Stuk	
10	60 x 40	zwart (33)	DWR 1033-6040	135,40	
10	60 x 40	licht grijs (97)	DWR 1097-6040	135,40	
10	80 x 60	zwart (33)	DWR 1033-8060	270,70	
10	80 x 60	licht grijs (97)	DWR 1097-8060	270,70	

### Framesysteem

voor DURAWAY deurmatten; Materiaal: Aluminium

10	voor standaardmat 60 x 40 cm	DWRA 1030-6040	51,04
10	voor standaardmat 80 x 60 cm	DWRA 1030-8060	71,14

#### Kant en klaar gemonteerd 60 x 40 cm

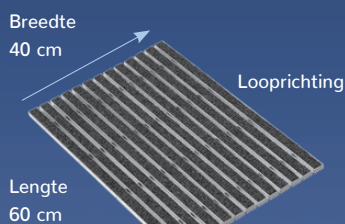

#### Kant en klaar gemonteerd 80 x 60 cm

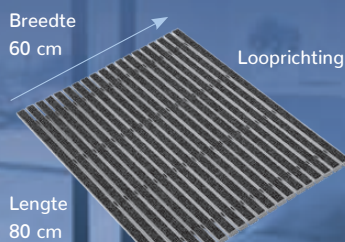

## DEURMATSYSTEMEN



(R) Ribben (Brandklasse B)				
Profiel hoogte mm	10	17	22	27 *
Profiel dikte mm	1,1	1,1	1,1	1,7 *
Gewicht kg/m <sup>2</sup>	10	11	14	15
Weerstand t/m <sup>2</sup>	2,5	5,5	7	8,5







(RC) Ribben / schraperbalk / rubber				
Profiel hoogte mm	10	17	22	27 *
Profiel dikte mm	1,1	1,1	1,1	1,7 *
Gewicht kg/m <sup>2</sup>	10	15	16	17
Weerstand t/m <sup>2</sup>	2,5	5,5	7	8,5





(C) Rubber				
Profiel hoogte mm	10	17	22	27 *
Profiel dikte mm	1,1	1,1	1,1	1,7 *
Gewicht kg/m <sup>2</sup>	10	15	16	18
Weerstand t/m <sup>2</sup>	2,5	5,5	7	8,5





(BR) Borstel / ribben				
Profiel hoogte mm	17	22	27 *	
Profiel dikte mm	1,1	1,1	1,7 *	
Gewicht kg/m <sup>2</sup>	15	16	17	
Weerstand t/m <sup>2</sup>	5,5	7	8,5	

(B) Borstel				
Profiel hoogte mm	–	17	22	27
Profiel dikte mm	–	1,1	1,1	1,7 *
Gewicht kg/m <sup>2</sup>	–	15	16	18
Weerstand t/m <sup>2</sup>	–	5,7	7	8,5



(BC) Borstel / rubber				
Profiel hoogte mm	–	17	22	27 *
Profiel dikte mm	–	1,1	1,1	1,7 *
Gewicht kg/m <sup>2</sup>	–	15	16	17
Weerstand t/m <sup>2</sup>	–	5,7	7	8,5



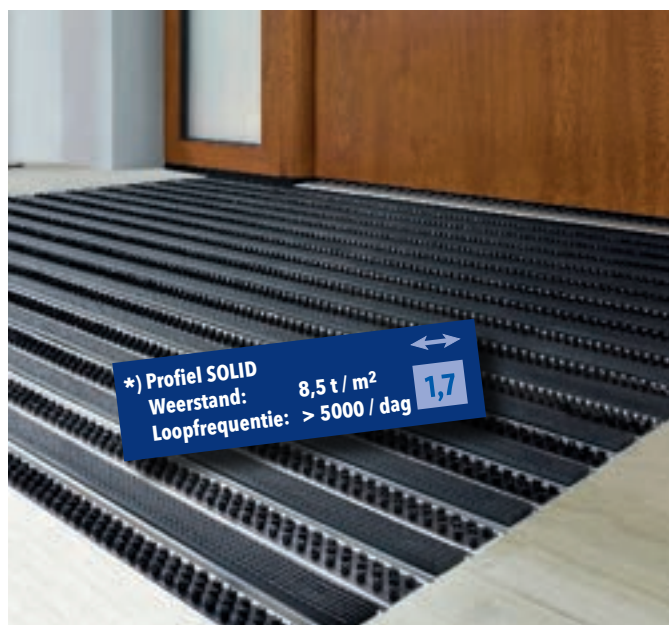

## DEURMATSYSTEMEN

### DURAWAY deurmat

Installatieklaar deurmat- en framesysteem

Materiaal: aluminium; Materiaal Inleg: ribben; rubber; borstel

VE1	VE2	VE3
1	-	-

Cat.  
NET

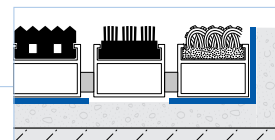

Hoogte mm	Inleg materiaal	Einlage Kleur	Referentie	€/m²	R Kleur ribben (*):	Beschikbare hoogtes in mm
10	R Ribben	(*)	DWR 1000	563,76	(97) lichtgrijs	10 17 22 27
10	C Rubber	(33)	DWC 1000	624,66	(85) beige	10 - - -
10	RC Ribben/Rubber	(*) / (33)	DWRC 1000	586,60	(29) natuurlijk	- 17 22 27
10	K Extra prijs voor schraperbalk	zilver	***-K	85,80	(45) rood	- 17 22 27
17	R Ribben	(*)	DWR 1700	639,92	(57) donkerblauw	- 17 22 27
17	C Rubber	(33)	DWC 1700	700,84	(35) bruin	- 17 22 27
17	B Borstel	(33) (35) (38)	DWB 1700	815,18	(77) donker bruin	- 17 22 27
17	RC Ribben/Rubber	(*) / (33)	DWRC 1700	662,80	(98) zwart-bruin	- 17 22 27
17	BR Borstel/Ribben	(33) (35) (38) / (*)	DWBR 1700	755,66	(33) zwart	10 17 22 27
17	BC Borstel/Rubber	(33) (35) (38) / (33)	DWBC 1700	777,06		
17	K Extra prijs voor schraperbalk	zilver	***-K	85,80		
22	R Ribben	(*)	DWR 2200	655,16		
22	C Rubber	(33)	DWC 2200	716,02		
22	B Borstel	(33) (35) (38)	DWB 2200	830,36		
22	RC Ribben/Rubber	(*) / (33)	DWRC 2200	677,98		
22	BR Borstel/Ribben	(33) (35) (38) / (*)	DWBR 2200	801,46		
22	BC Borstel/Rubber	(33) (35) (38) / (33)	DWBC 2200	792,26		
22	K Extra prijs voor schraperbalk	zilver	***-K	85,80		

### DURAWAY Solid Deurmat – Versterkte constructie – materiaaldikte 1,7 mm

27	R Ribben	(*)	DWR 2700	670,40	(33) zwart	- 17 22 27
27	C Rubber	(33)	DWC 2700	731,34	(35) bruin	- 17 22 27
27	B Borstel	(33) (35) (38)	DWB 2700	845,54	(38) grijs	- 17 22 27
27	RC Ribben/Rubber	(*) / (33)	DWRC 2700	693,28		
27	BR Borstel/Ribben	(33) (35) (38) / (*)	DWBR 2700	816,62		
27	BC Borstel/Rubber	(33) (35) (38) / (33)	DWBC 2700	807,48		
27	K Extra prijs voor schraperbalk	zilver	***-K	85,80		

### Framesysteem voor DURAWAY deurmatten

Voor hoogte mm	Materiaal:	Afmeting	Referentie	€/m1
		1 2 3		
10	Aluminium	3 13 30 mm	DWRA 1030	29,82
10	roestvrij staal (V2A/304)	2 11 30 mm	DWRE 1030	69,18
17	Aluminium	3 20 30 mm	DWRA 1730	29,82
17	roestvrij staal (V2A/304)	3 20 20 mm	DWRE 1720	69,18
22	Aluminium	3 25 25 mm	DWRA 2225	29,82
22	roestvrij staal (V2A/304)	3 25 25 mm	DWRE 2225	69,18
27	Aluminium	3 30 30 mm	DWRA 2730	33,02
27	roestvrij staal (V2A/304)	3 30 30 mm	DWRE 2730	80,36

### Calculatie basis voor specials: Werkelijke oppervlakte + extra's

Soort Toeslag	Toeslag voor specials	€/Stuk
voor matten	elke uitsparing	40,31
voor matten	elke diagonaal	60,54
voor matten	gebogen randen	60,54
voor frame	elke uitsparing	14,99
voor frame	elke diagonaal	12,27
voor frame	gebogen randen	36,58

B Borstelkleuren:	Beschikbare hoogtes in mm
(33) zwart	- 17 22 27
(35) bruin	- 17 22 27
(38) grijs	- 17 22 27

C Rubberkleuren:	Beschikbare hoogtes in mm
(33) zwart	10 17 22 27

K Schraperbalk aluminium 5 mm:	Beschikbare hoogtes in mm
	10 17 22 27



#### Specials Uitsparingen

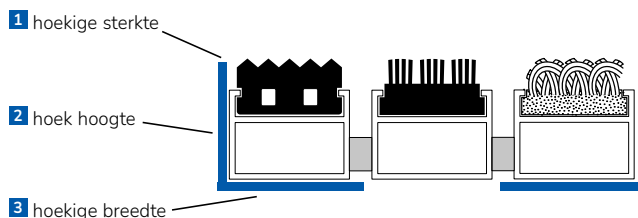

#### Specials Gebogen randen



#### Specials Diagonalen



Alle informatie die nodig is voor speciale vormen is te vinden in het DURAWAY-bestelformulier op internet op [www.duraway.com](http://www.duraway.com)

## DEURMATSISTEMEN

### DURAWAY ENTRY

- ENTRY – het frameprofielsysteem met een extra brede zichtbare rand voor het maken van een op maat gemaakte deurmatframe
- Met ENTRY, ons beproefde aluminium framesysteem, kan het frame tijdens de bouwphase worden geïnstalleerd
- Verkrijgbaar voor de 17 mm en 22 mm deurmatsystemen

### ENTRY frameprofielsysteem. Twee hoogtes in één profiel.

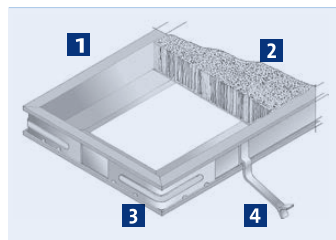

- 1 ENTRY Framesysteem
- 2 DURAWAY Insert
- 3 Hoekverbindingsstuk
- 4 Bevestigingsanker

### ENTRY - Framesysteem voor deurmatten

VE1	VE2	VE3	Cat.
1	-	-	A

Hoogte mm	Lengte cm	Materiaal:	Referentie	€/m1
-----------	-----------	------------	------------	------

### Framesysteem voor deurmatten voor twee verschillende hoogtes

23 / 18	300	Aluminium geanodiseerd	EFAE 1823/300	23,90
---------	-----	------------------------	---------------	-------



Hoogte mm	Lengte cm	Materiaal:	Referentie	€/Stuk
-----------	-----------	------------	------------	--------

### Hoekverbindingsstuk voor framesysteem ENTRY

		ijzer verzinkt	EV 1823	3,98
--	--	----------------	---------	------

### Bevestigingsanker voor framesysteem ENTRY

		Messing natuur	EA 1823	3,98
--	--	----------------	---------	------

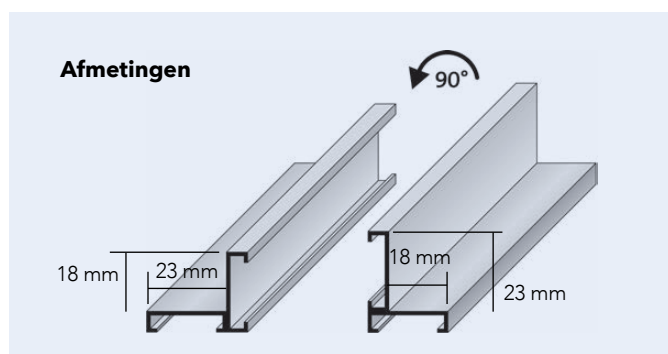

# TACTIEL Volgens franse norm

PMR-oplossingen - Veiligheid in dienst van comfort - Franse wet inzake gelijkheid voor mensen met een handicap van 11 februari 2005

## Vloer-waarschuwingsvlakken voor waarschuwingsgebieden kenmerken

- Het belangrijkste doel van tastbare en tactiele (voelbare) vloerwaarschuwings vlakken is om blinde en slechtziende personen de weg te wijzen
- Waarneming van de markeringen met de voeten of de stok helpt deze personen om vrij zonder obstakels rond te bewegen
- Detecteerbare vloerwaarschuwings-oppervlakken leggen de nadruk op neergaande treden of trappen, vestigen de aandacht op kasten en maken ieder voorwerp voelbaar, d.w.z. visueel en voelbaar detecteerbaar

## Tactiele strips kenmerken

- Waarschuwingsvlakken op de vloer voor informatie, oriëntatie en begeleiding helpen blinde en ernstig slecht ziende personen om onafhankelijk en vrij zonder obstakels in openbare ruimtes te bewegen
- Tactiele roestvrijstalen strips zijn een eenvoudige en permanente identificatiemethode die ook gemakkelijk achteraf kan worden gemonteerd

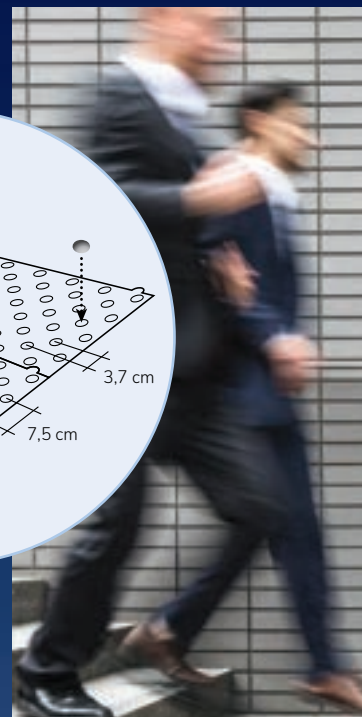
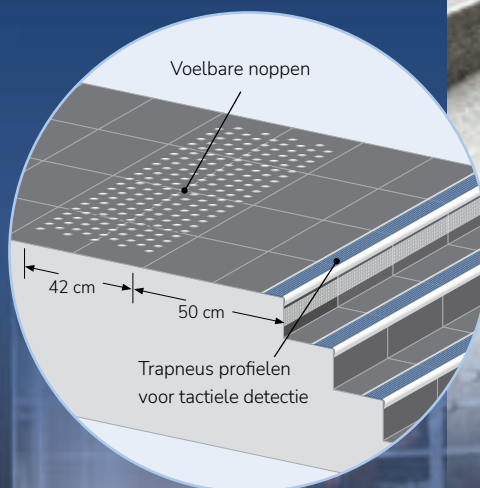
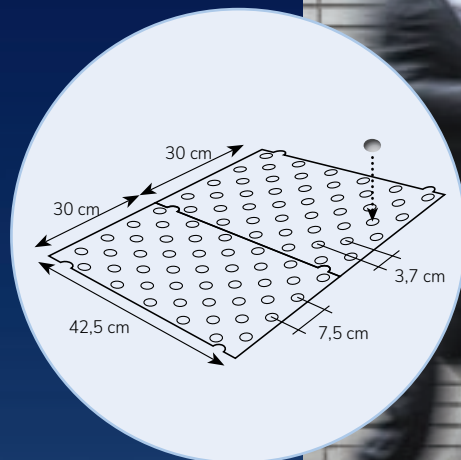

 TREDSAFE trapneusprofielen voor antislip en verwijderbare DIAMONDRED coating op pagina 60 - 61

## TACTIELE NOPPEN / TAKTILE RIPPEN

## VOLGENS FRANSE NORM

### TACNOP

Vloerwaarschuwingsooppervlakken als individuele spijkers conform de Franse norm; Kleur zilver

Behandeling	Materiaal/Design	Ø mm	Hoogte mm	VE1	VE2	VE3	Referentie	Cat.	€/Stuk
voor lijmbevestiging	aluminium natuur glad	25	5	300	-	-	TTR A 250	U	2,00
voor lijmbevestiging	roestvrij staal (304) gegroefd	25	5	300	-	-	TTR E 250	U	2,08
voor boorbevestiging	staal verzinkt	25	5	300	-	-	TTRT Z 250	U	1,42
voor boorbevestiging	roestvrij staal (304) gegroefd	25	5	300	-	-	TTRT E 250	U	2,56
voor boorbevestiging	roestvrij staal (316) gegroefd	25	5	300	-	-	TTRT E-316 250	U	3,36



### TACNOP KS / TACNOP BS

Sjabloon voor de gestandaardiseerde installatie van afzonderlijk detecteerbare waarschuwingsspijkers; 44 gaten/plaat; Sjabloon (set van 2 stuks); Materiaal PET



Materiaal/Design	Formaat cm	VE1	VE2	VE3	Referentie	Cat.	€/Set
TACNOP KS Zelfklevend sjabloon	per plaat 30 x 42,5 cm	1	-	-	TTK 3042	U	141,20
TACNOP BS Markeringssjabloon	per plaat 30 x 42,5 cm	1	-	-	TTB 3042	U	141,20



### TACNOP L - Lamellenoppen

Tactiele noppen voor het maken van tactiele noppenvelden conform de Franse norm. Conform NF P38-351; Materiaal Techno-Polymer/ roestvrij staal (304)

Behandeling	Kleur	Ø mm	Hoogte mm	VE1	VE2	VE3	Referentie	Cat.	Stuk/Doos	€/Stuk
Impact montage	grijs	25	5	1	-	-	TNPL 2538-5/250	U	250	1,86
Impact montage	zwart	25	5	1	-	-	TNPL 2533-5/250	U	250	1,86
Impact montage	zwart/roestvrij staal	25	5	1	-	-	TNPEL 2533-5/250	U	250	3,17



### TACNOP BSL

Zelfklevend sjabloon voor de gestandaardiseerde installatie van afzonderlijk detecteerbare waarschuwingsspijkers; 88 gaten/sjabloon; Gewicht 6 kg; Materiaal: gegalvaniseerd staal

Materiaal/Design	Formaat cm	VE1	VE2	VE3	Referentie	Cat.	€/Stuk
TACNOP BSL Markeringssjabloon	per sjabloon 60 x 46 x 0,3 cm	1	-	-	TNS 6046	U	112,38



Voor een breedte van 42,5 cm kan elke strekkende meter worden uitgerust met 149 afzonderlijke waarneembare waarschuwingsspijkers



## TACTIELE NOPPEN/RIBBEN

## VOLGENS FRANSE NORM

### TACNOP F – Noppenpaneel

Kant-en-klaar sjabloon voor het maken van tactiele noppenpanelen conform de Franse norm

Conform NF P38-351 en NF P 38-352

Diameter 25 mm; Hoogte 5 mm; zelfklevend

Kleur	Materiaal/Design	VE1	VE2	VE3	Referentie	Cat.	€/Folie
zilver	Aluminium, natuurlijk gegroefd	5	20	–	TNAGM 25-5 SK/1	U	106,88
zilver-zwart	roestvrij staal (V2A/304)/TPU natuurlijk gegroefd	5	20	–	TNEEM 25-5 SK/1	U	134,40
zilver	roestvrij staal (V2A/304), natuurlijk gegroefd	5	20	–	TNEGM 25-5 SK/1	U	284,04
zwart	TPU, Anti-Slip	5	20	–	TNPM 2533-5 SK/1	U	75,20
grijs	TPU, Anti-Slip	5	20	–	TNPM 2538-5 SK/1	U	75,20



**SUPEREENVOUDIG:**  
Legsjabloon  
**SUPERSNEL:**  
tot 75% tijdsbesparing

### TACMAT N – Tactiele waarschuwingsmat

Kant-en-klare spijkermat-waarschuwingsgebied; conform de Franse norm

Kleur	Materiaal/Design	Lengte cm	Breedte cm	VE1	VE2	VE3	Referentie	Cat.	€/Stuk
grijs	caoutchouc	82,5	41,5	1	–	–	TTP 4283/38	U	104,80
zwart	caoutchouc	82,5	41,5	1	–	–	TTP 4283/33	U	104,80
grijs	caoutchouc zelfklevend	82,5	41,5	1	–	–	TTP 4283/38-SK	U	116,42
zwart	caoutchouc zelfklevend	82,5	41,5	1	–	–	TTP 4283/33-SK	U	116,42
zilver	roestvrij staal (V2A/304) zelfklevend	60,0	41,5	1	–	–	TTE 4260-SK	U	215,32

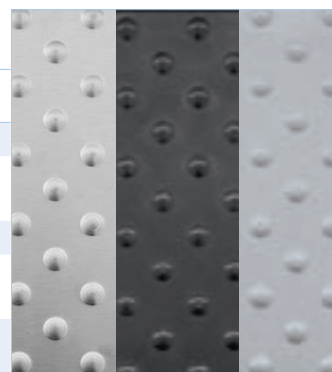

### TACRIP EM Strips

Vloerwaarschuwingsoppervlakken als RVS strips conform de Franse norm

Kleur	Materiaal	Montage	Lengte cm	Breedte mm	Hoogte mm	VE1	VE2	VE3	Referentie	Cat.	€/Stuk
zilver	roestvrij staal (V2A/304)	voor boorbevestiging	28,0	35	5	1	–	–	TTLT E 2800	U	25,48
zilver	roestvrij staal (V2A/304)	voor lijmbevestiging	28,0	35	5	1	–	–	TTLE 2800	U	25,48



**SPEED-FLEX-lijm**  
P. 182



# TACTIEL volgens DIN-normen

Inclusie en veiligheid in elke bocht in een handomdraai met de zelfklevende Tactiel serie van DURAL.

## 2. Het voordeel van veiligheid bij elke en trede

Vloergeleidingssystemen kondigen het op- en afstappen van trappen aan, waarschuwen voor barrières en maken objecten tactiel - d.w.z. visueel en haptisch herkenbaar voor de oriëntatie van blinden en slechtzienden.

## 1. Voordeel van retrofitting

Optimalisatie achteraf voor scholen, kleuterscholen, gemeentehuizen, hotels en nog veel meer. Gemakkelijk te gebruiken (geen „bouwplaats“) als zelfklevend. Snel en eenvoudig aan te brengen met behulp van geschikte sjablonen (standaard conform).

## 3. Voordeel ongecompliceerde producten

Ongecompliceerde producten voor iedereen mensen met een visuele beperking - er is geen reden om langer te wachten.

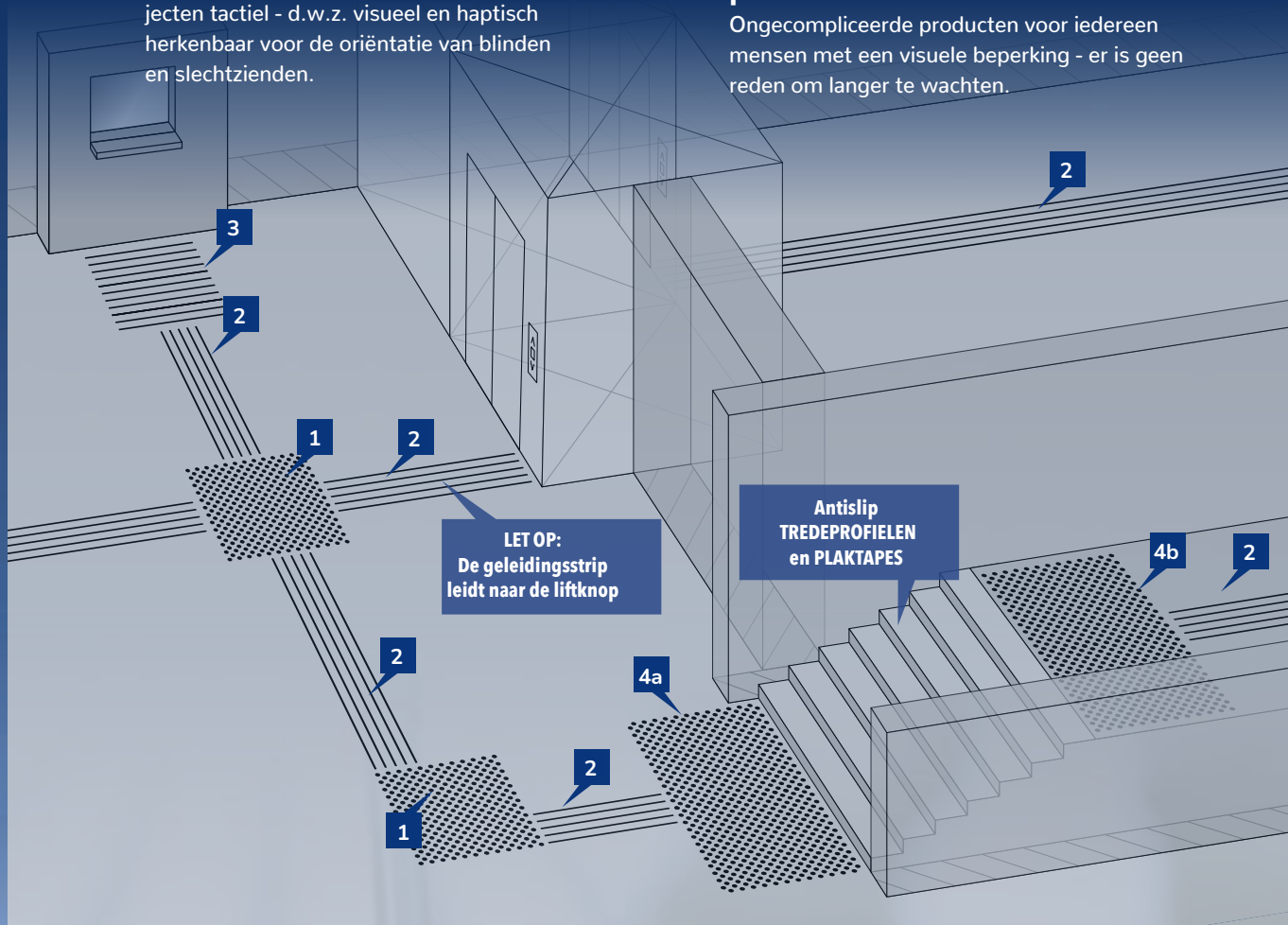

### Maatstaven oriëntatievelden DIN 32984:2020-12

- 1 KNOOPPUNTENVELD, noppen, 90 x 90 cm
- 2 GELEIDINGSSTRIPS met ribbels, langs de looprichting, breedte 30 cm
- 3 ENTREEVELD - met ribbels, dwars op de looprichting
- 2 ATTENTIEVELDEN
- 4a Onderaan een trap, Noppen, L = 90 cm
- 4b Bovenaan een trap, Noppen, L = 90 cm beginnend een traptredebreedte voor de eerste optrede

ENKELE NOP ROESTVRIJ STAAL ZELFKLEVEND CONFORM DE DUITSE NORM VOOR BINNENGEBRUIK

**TACNOP / Enkele nop**

Enkele nop van massief roestvrij staal (V2A/304 + V4A/316) voor gebruik binnenshuis, conform de Duitse norm  
De afmetingen van de noppen voldoen aan DIN 32984 voor binnengebruik; Hoogte 3,5 mm; Ø 25 mm

VE1	VE2	VE3	<b>Cat. NET</b>
1	-	-	



Kleur	Materiaal	Oppervlak	Slipweerstand	Uitvoering	Referentie	Stuk/ Doos	€/Stuk
-------	-----------	-----------	---------------	------------	------------	------------	--------

**Massieve roestvrijstalen nop zelfklevend**

natuur	Roestvrij staal (V2A/304)	glad	R10	zelfklevend; 3M-lijm	TNE 25-3-SK V2A	200	<b>6,00</b>
natuur	Roestvrij staal (V4A/316)	glad	R10	zelfklevend; 3M-lijm	TNE 25-3-SK V4A	200	<b>6,40</b>
natuur	Roestvrij staal (V2A/304)	gegroefd	R11	zelfklevend; 3M-lijm	TNEG 25-3 SK V2A	200	<b>6,00</b>
natuur	Roestvrij staal (V4A/316)	gegroefd	R11	zelfklevend; 3M-lijm	TNEG 25-3 SK V4A	200	<b>6,40</b>

**TACNOP Enkele nop**

Enkele nop van massief roestvrij staal (V2A/304 + V4A/316) met gekleurd PU-inzetstuk voor gebruik binnenshuis, conform de Duitse norm; De afmetingen van de noppen voldoen aan DIN 32984 voor binnengebruik; Hoogte 3,5 mm; Ø 25 mm

VE1	VE2	VE3	<b>Cat. NET</b>
1	-	-	



Kleur	Materiaal	Oppervlak	Uitvoering	Referentie	Stuk/ Doos	€/Stuk
-------	-----------	-----------	------------	------------	------------	--------

**Massieve roestvrijstalen nop met inzetstuk zelfklevend**

wit	Roestvrij staal (V2A/304) / PU	aqua-safe	zelfklevend; 3M-lijm	TNEE 2530-3 SK V2A/PU	200	<b>7,92</b>
wit	Roestvrij staal (V4A/316) / PU	aqua-safe	zelfklevend; 3M-lijm	TNEE 2530-3 SK V4A/PU	200	<b>7,98</b>
grijs	Roestvrij staal (V2A/304) / PU	aqua-safe	zelfklevend, 3M-lijm	TNEE 2538-3 SK V2A/PU	200	<b>7,92</b>
grijs	Roestvrij staal (V4A/316) / PU	aqua-safe	zelfklevend; 3M-lijm	TNEE 2538-3 SK V4A/PU	200	<b>7,98</b>
zwart	Roestvrij staal (V2A/304) / PU	aqua-safe	zelfklevend; 3M-lijm	TNEE 2533-3 SK V2A/PU	200	<b>7,92</b>
zwart	Roestvrij staal (V4A/316) / PU	aqua-safe	zelfklevend; 3M-lijm	TNEE 2533-3 SK V4A/PU	200	<b>7,98</b>

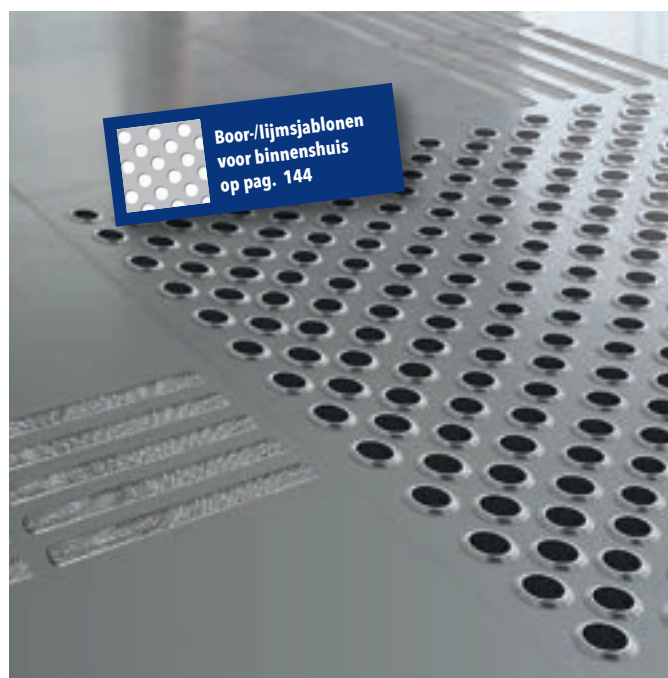

**Tactiele enkele noppen voor de opbouw van tactiele oriëntatievelden**

- Tactiele enkele noppen zijn op aanvraag tevens verkrijgbaar conform andere landspecifieke normen en met veiligheidsinzetstukken in andere kleuren.
- Omdat tactiele producten bijna uitsluitend op project-basis nodig zijn, fluctueert de beschikbaarheid sterk. Houd hier a.u.b. rekening mee en spreek uw DURAL-adviseur in een vroeg stadium aan.
- Er zijn vele andere typen verkrijgbaar voor uw individuele projecten.



ENKELE NOP / NOPPENPANEEL / NOPPENSJABLOON CONFORM DE DUITSE NORM VOOR BINNENGEBRUIK

### TACNOP Enkele nop

Enkele nop van polyurethaan voor gebruik binnenshuis conform de Duitse norm  
De afmetingen van de noppen voldoen aan DIN 32984 voor binnengebruik;  
Hoogte 3,3 mm; Ø 25 mm

Dimensies TACNOP Polyurethaan 	wit zelfklevend 	grijs zelfklevend 	zwart zelfklevend 
--	--	--	--

VE1 1	VE2 -	VE3 -	Cat. <b>NET</b>
----------	----------	----------	--------------------

Kleur	Materiaal	Oppervlak	Slipweerstand	Uitvoering	Referentie	Stuk/ Doos	€/ Stuk
-------	-----------	-----------	---------------	------------	------------	------------	---------

#### Enkele nop van kunststof zelfklevend

wit	Polyurethaan	gegroeft	R11	zelfklevend; 3M-lijm	TNPG 2530-3 SK	200	<b>2,56</b>
grijs	Polyurethaan	gegroeft	R11	zelfklevend; 3M-lijm	TNPG 2538-3 SK	200	<b>2,56</b>
zwart	Polyurethaan	gegroeft	R11	zelfklevend; 3M-lijm	TNPG 2533-3 SK	200	<b>2,56</b>

### TACNOP F DIN – Noppenpaneel

Kant-en-klare folie om eenvoudig DIN-conforme tactiele noppenvelden binnenshuis te maken  
Voldoet aan DIN 32984 voor binnengebruik; Ø enkele nop 25 mm; Hoogte enkele nop 3,5 mm  
Folie 30 x 30 cm; 9 folies (1 doos) = 90x90 cm aandachtsveld; zelfklevend

Kleur	Materiaal/Design	VE1	VE2	VE3	Referentie	Cat.	Doos, 9 folies met 50 noppen €/Doos
wit	TPU, Anti-Slip	1	-	-	TNPM 2530-3 SK/9	<b>U</b>	<b>141,98</b>
grijs	TPU, Anti-Slip	1	-	-	TNPM 2538-3 SK/9	<b>U</b>	<b>141,98</b>
zwart	TPU, Anti-Slip	1	-	-	TNPM 2533-3 SK/9	<b>U</b>	<b>141,98</b>
zilver	roestvrij staal (V4A/316) natuurlijk gegroeft	1	-	-	TNEGM 25-3 SK/9	<b>U</b>	<b>306,46</b>



### TACNOP – Noppensjabloon voor binnenshuis

Plaksjabloon voor het maken van tactiele noppenvelden binnenshuis, conform de Duitse norm;  
De diagonale en orthogonale afstanden voldoen aan DIN 32984; Aantal benodigde knoppen 200 stuks  
Lengte 60 cm; Breedte 60 cm; Hoogte 5 mm; Sjabloon voor noppen om te lijmen, 25 mm, voor binnenshuis  
Materiaal: Kunststof; wit

Uitvoering	Oppervlak	VE1	VE2	VE3	Referentie	Cat.	€/ Stuk
om te lijmen (Ø 25 mm)	glad	1	-	-	TNS 6060-25 K	<b>NET</b>	<b>279,98</b>

Plaksjabloon voor Ø 25 mm  
60 x 60 cm

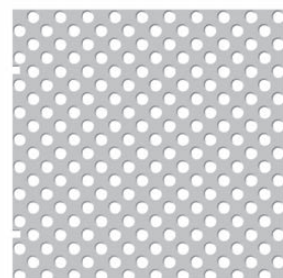

#### Tactiele enkele noppen voor de opbouw van tactiele oriëntatievelden

- Voelbare en tactiele vloergeleidingssystemen worden voornamelijk gebruikt om blinden en slechtzienden zich te laten oriënteren.
- Door de waarneming van de markeringen met de voeten of met een blindenstok kunnen zij zich barrière-vrij bewegen.
- Vloergeleidingssystemen kondigen trapopgangen en afdelingen aan, waarschuwen voor barrières en maken objecten tastbaar, dat wil zeggen visueel en haptisch herkenbaar.



**NOPPENMAT**

**CONFORM DE DUITSE NORM**

**VOOR BINNENGEBRUIK**

**TACNOP – Noppenmat**

Noppenmat voor het maken van tactiele noppenvelden conform de Duitse norm; zelfklevend

De afmetingen van de noppen voldoen aan DIN 32984 voor binnengebruik;

Nop hoogte: 3,5 mm; Mat hogte: 5,5 mm

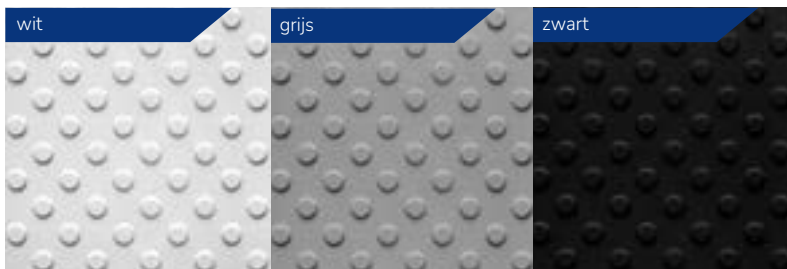

Kleur	Materiaal	Dimensies in cm	VE1	VE2	VE3	Referentie	Cat.	€/Stuk
wit	Polyurethaan	30 x 30	1	-	-	TMN 3030 30-3 SK	<b>NET</b>	<b>39,72</b>
grijs	Polyurethaan	30 x 30	1	-	-	TMN 3030 38-3 SK	<b>NET</b>	<b>39,72</b>
zwart	Polyurethaan	30 x 30	1	-	-	TMN 3030 33-3 SK	<b>NET</b>	<b>39,72</b>



**Noppenmatten voor de opbouw van tactiele oriëntatievelden**

- Noppenmatten kunnen zowel voor duurzaam gebruik vast worden geïnstalleerd als ook tijdelijk, bijvoorbeeld voor evenementen, congressen, concerten en dergelijke.
- Voor tijdelijk gebruik kunnen de afzonderlijke elementen zonder resten worden verwijderd en opnieuw worden gebruikt.
- Ook kan een bestaand geleidingssysteem op elk moment probleemloos worden uitgebreid.
- Afhankelijk van het type opstelling (vierkant, vlak of strepen) worden ze o.a. gebruikt bij het vormgeven van knooppuntenvelden, attentievelden en attentiestrips.



RIBBEN

CONFORM DE DUITSE NORM

VOOR BINNENGEBUIK

**TACRIP EM Enkele rib**

Enkele rib van massief roestvrij staal (V2A/304 + V4A/316) voor gebruik binnenshuis, conform de Duitse norm; De afmetingen van de ribben voldoen aan DIN 32984 voor binnengebruik; Hoogte 4 mm; Lengte 280 mm Breedte 12 mm

VE1	VE2	VE3	Cat.
1	-	-	NET

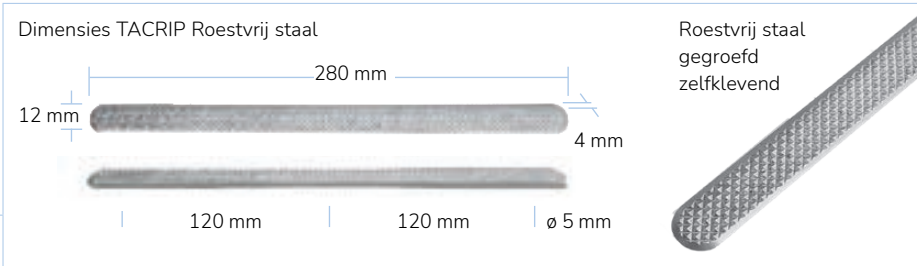

Kleur	Materiaal	Oppervlak	Slipweerstand	Uitvoering	Referentie	Stuk/ Doos	€/Stuk
-------	-----------	-----------	---------------	------------	------------	------------	--------

**Massieve roestvrijstalen ribben zelfklevend**

natuur	Roestvrij staal (V2A/304)	gegroefd	R9	zelfklevend; 3M-lijm	TRE LG 12-3 SK V2A	15	<b>37,42</b>
natuur	Roestvrij staal (V4A/316)	gegroefd	R9	zelfklevend; 3M-lijm	TRE LG 12-3 SK V4A	15	<b>38,78</b>

**TACRIP EE Enkele rib**

Enkele rib van massief roestvrij staal (V2A/304 + V4A/316) met gekleurd PU-inzetstuk voor gebruik binnenshuis, conform de Duitse norm; De afmetingen van de ribben voldoen aan DIN 32984 voor binnengebruik; Hoogte 4 mm; Lengte 280 mm Breedte 12 mm

VE1	VE2	VE3	Cat.
1	-	-	NET



Kleur	Materiaal	Oppervlak	Uitvoering	Referentie	Stuk/ Doos	€/Stuk
-------	-----------	-----------	------------	------------	------------	--------

**Massieve roestvrijstalen ribben met inzetstuk zelfklevend**

wit	Roestvrij staal (V2A/304) / PU	aqua-safe	zelfklevend; 3M-lijm	TREE 1230-3 SK V2A	15	<b>46,44</b>
wit	Roestvrij staal (V4A/316) / PU	aqua-safe	zelfklevend; 3M-lijm	TREE 1230-3 SK V4A	15	<b>47,76</b>
grijs	Roestvrij staal (V2A/304) / PU	aqua-safe	zelfklevend; 3M-lijm	TREE 1238-3 SK V2A	15	<b>46,44</b>
grijs	Roestvrij staal (V4A/316) / PU	aqua-safe	zelfklevend; 3M-lijm	TREE 1238-3 SK V4A	15	<b>47,76</b>
zwart	Roestvrij staal (V2A/304) / PU	aqua-safe	zelfklevend; 3M-lijm	TREE 1233-3 SK V2A	15	<b>46,44</b>
zwart	Roestvrij staal (V4A/316) / PU	aqua-safe	zelfklevend; 3M-lijm	TREE 1233-3 SK V4A	15	<b>47,76</b>

**Boor-/lijmsjablonen voor binnenshuis op pag. 147**



**Veiligheid bij elke stap**

- Vloerindicatoren voor informatie, oriëntatie en begeleiding helpen blinden en slechtzienden om zich zelfstandig door de openbare ruimte te bewegen.
- Tactiele strips van roestvrij staal zijn een eenvoudige en blijvende manier van markeren die ook later probleemloos kan worden aangebracht.
- Andere materialen (messing/aluminium) en breedtes op aanvraag mogelijk.
- Eenvoudige verwerking met behulp van onze TACRIP-boor- en lijmsjablonen voor de normconforme creatie van tactiele oriëntatievelden conform DIN 32984:2020-12.

ENKELE RIB / RIBFOLIE / RIBSJABLOON

CONFORM DE DUITSE NORM

VOOR BINNENGEBRUIK

**TACRIP PM Enkele rib**

Enkele rib van polyurethaan voor gebruik binnenshuis, conform de Duitse norm; De afmetingen van de ribben voldoen aan DIN 32984 voor binnengebruik; Hoogte 3,3 mm; Lengte 295 mm; Breedte 16 mm

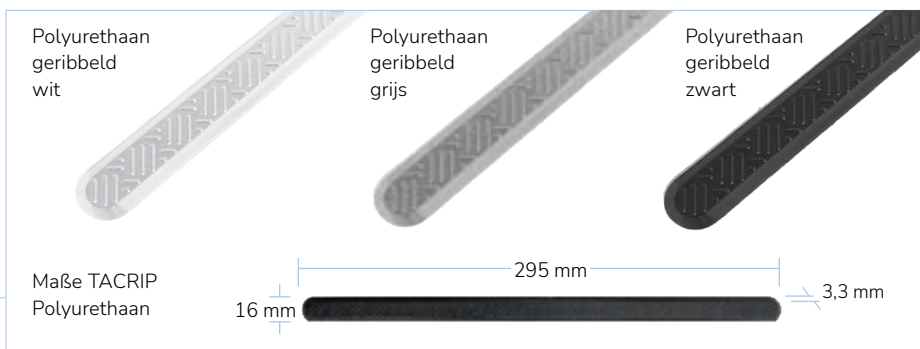

VE1	VE2	VE3	Cat.
1	-	-	<b>NET</b>

Kleur	Materiaal	Oppervlak	Slipweerstand	Uitvoering	Referentie	Stuk/ Doos	€/Stuk
-------	-----------	-----------	---------------	------------	------------	------------	--------

**Enkele rib van kunststof zelfklevend**

wit	Polyurethaan	geribbeld	R10	zelfklevend; 3M-lijm	TRPG 1630-3 SK	15	<b>10,80</b>
grijs	Polyurethaan	geribbeld	R10	zelfklevend; 3M-lijm	TRPG 1638-3 SK	15	<b>10,80</b>
zwart	Polyurethaan	geribbeld	R10	zelfklevend; 3M-lijm	TRPG 1633-3 SK	15	<b>10,80</b>

**TACRIP F DIN – Ribfolie**

Kant-en-klare folie voor het op eenvoudige wijze maken van DIN-conforme tactiele geleidestrips binnenshuis; Voldoet aan DIN 32984 voor binnengebruik; Lengte enkele rib 295 mm; Breedte enkele rib 16,5 mm; Hoogte enkele rib 3,5 mm; Folie 30 x 15 cm, zelfklevend

Kleur	Materiaal/Design	VE1	VE2	VE3	Referentie	Cat.	Doos, 12 folies met 3 ribben €/Folie
wit	TPU, Anti-Slip	1	-	-	TRPM 1630-3 SK/12	<b>U</b>	<b>46,86</b>
grijs	TPU, Anti-Slip	1	-	-	TRPM 1638-3 SK/12	<b>U</b>	<b>46,86</b>
zwart	TPU, Anti-Slip	1	-	-	TRPM 1633-3 SK/12	<b>U</b>	<b>46,86</b>

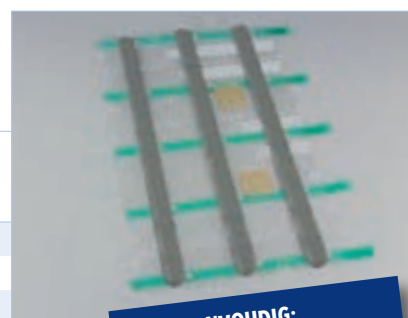

**TACRIP – Ribsjabloon binnenshuis**

Plaksjabloon voor het maken van tactiele noppenvelden binnenshuis, conform de Duitse norm. De diagonale en orthogonale afstanden voldoen aan DIN 32984; Om een geleidestrook voor 15 Ribben te maken; Sjabloon voor ribben om te lijmen, 12 mm, voor binnen; Lengte: 98,5 cm; Breedte: 30 cm; Materiaal: Kunststof

Uitvoering	Oppervlak	VE1	VE2	VE3	Referentie	Cat.	€/Stuk
om te lijmen	glad	1	-	-	TRS 9930-12 K	<b>NET</b>	<b>279,98</b>

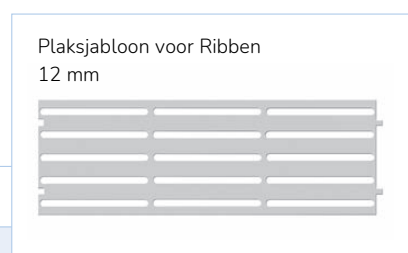

**Vloerindicatoren met aan de voorzijde polyurethaan delen**

- Vloerindicatorvelden van polyurethaan zijn voor bijna elk gebruik geschikt en kunnen ook achteraf of voor tijdelijk gebruik worden aangebracht.
- Bestaande ondergronden, zoals kortpolig tapijten, pvc etc. kunnen als dragerlaag dienen.

## TASTBARE AANDACHT VOOR TRAPPEN EN TREDEN

### STEP MARK

- Door de eerste en laatste stap te markeren helpen deze zelfklevende markeringen bezoekers in een oogopslag bij het beoordelen hoeveel moeite het kost om de trap te gebruiken. Deze markeringen benadrukken ook de visuele verschijning van deze specifieke treden – daarbij wordt het struikelrisico voor iedereen verminderd, niet alleen voor slechtzienden

### ANTI-SLIP

- Een aantal gebieden in het dagelijks leven, thuis en op het werk vormen een voortdurende bron van gevaar voor struikelongelukken. De anti-slip plaktape helpt bij het minimaliseren van deze risico's, deze maakt treden en trappen veiliger en struikelranden zichtbaar
- Duidelijk, snel en schoon gebruik
- Uiterste krachtige lijm
- Voor binnen en buiten

### Profielsystemen voor aandacht en waarschuwingsmarkeringen

- Dankzij de zelfklevende DIAMONDTRED-veiligheidsinserts kunnen de tactiele profielen van hoogwaardig geanodiseerd aluminium ook gemakkelijk achteraf worden gemonteerd om contrasterende en antislip aandachts- en waarschuwingsmarkeringen te creëren
- Diverse breedtes en veiligheidsinserts in 9 verschillende kleuren vergemakkelijken de uitvoering van alle vereisten voor een barrièrevrij ontwerp. Pagina 59
- Meer TREDSAFE trapprofielen met veiligheidsinserts kunnen worden gevonden op pagina 60 – 61

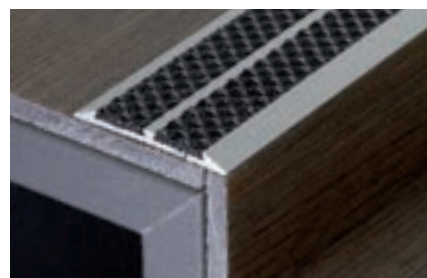

### STEP MARK

Zelfklevende tape voor het markeren van stootborden; zelfklevend

Breedte mm	Kleur	Lengte mm	Hoogte mm	VE1	VE2	VE3	Referentie	Cat.	€/m1
100	zwart	10.000	1	1	-	-	TT 100/33-SK	U	12,98
100	grijs	10.000	1	1	-	-	TT 100/38-SK	U	12,98



### ANTI-SLIP

Anti-slip plaktape; Materiaal PVC

Breedte mm	Kleur	Lengte mm	Verpakking	VE1	VE2	VE3	Referentie	Cat.	Bliester/Doos	€/m1
25	zwart	5.000	Doos	12	-	-	AS 2533	A G	12	3,36
25	zwart/geel	5.000	Doos	12	-	-	AS 2589	A G	12	3,36
50	zwart	5.000	Doos	6	-	-	AS 5033	A G	6	6,08
50	zwart/geel	5.000	Doos	6	-	-	AS 5089	A G	6	6,08



### TREDSAFE Profielen voor tactiele inserts

Trapneusprofiel voor anti-slip veiligheidsinserts  
Materiaal: Aluminium zilver geanodiseerd

Insert mm	Hoogte mm	Breedte mm	Lengte mm	VE1	VE2	VE3	Referentie	Cat.	€/m1
voor 1 x insert 13 mm	3	32	250	10	-	-	AA 132/250	I	8,34
voor 2 x insert 13 mm	4	45	250	12	-	-	AA 231/250 *	I	10,52

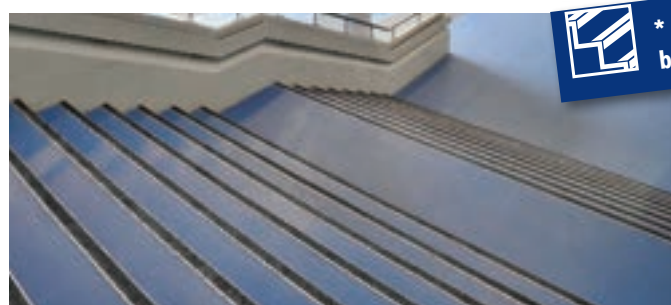
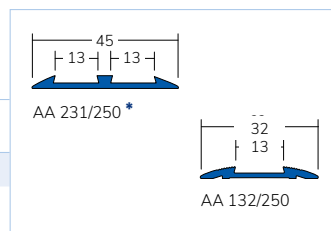

**\* ook verkrijgbaar in 300 cm**

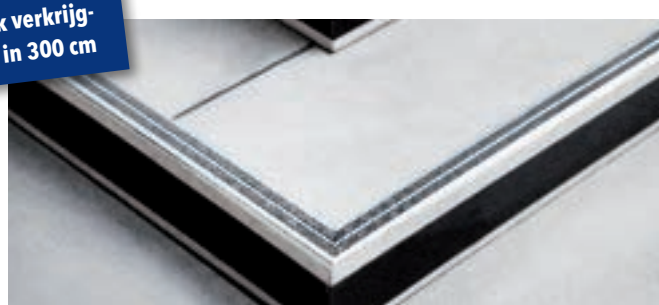

# FLOORBASE

Voor alles een profiel – voor alles een oplossing

## 1. Voordeel Profielsystemen speciaal voor LVT vloeren en designvloeren

- Profielsystemen speciaal voor LVT vloeren en designvloeren
- Verbindingsprofielen voor het uitvlakken van grote hoogteverschillen van meer dan één cm tussen designvloeren en klassieke vloeren zoals parket en laminaat.
- Profielen voor gelijkde oppervlakken, bv. bij designvloeren. Ook voor wandbekleding.
- Boorprofielen en zelfklevende profielen, speciaal voor montage achteraf.

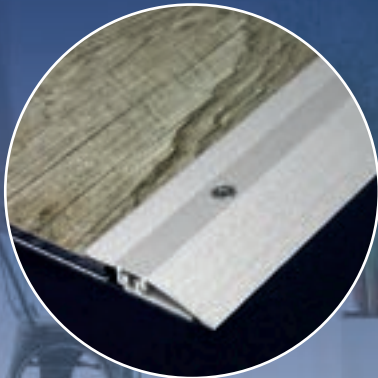

## 2. Voordelen van profielsystemen voor parket/laminaat

- Flexibele vloeregalisatie met verschillende bekledingsdiktes, vooral wanneer oude en nieuwe bekledingen elkaar raken.
- Met de systeemprofielen verandert u eenvoudig de van de bovenrail bij kleurwisselingen of renovaties.
- Verschillende lengtes voor een grote verscheidenheid aan ruimtesituaties.
- Profielen voor boren met en zonder schroeven van het afdekprofiel.

## 3. Voordeel van het leggen van accessoires

- Zelfklevende PE ondervloer voor gelamineerd/afgewerkt parket met geïntegreerd, gemetalliseerd vochtscherm.
- Speciale lamelpluggen.
- Bijpassende schroeven/pluggen voor vloerprofielen.
- Ophogingsset voor dikkere parketvloeren.





### SNAP LVT

SNAP is het profiel voor extreem dunne vloerbedekkingen zoals LVT of LVT dryback. SNAP bestaat uit een aluminium topprofiel met klikmechanisme en een basisprofiel van PVC voor lijmmontage voor afdekhogtes tot 5 mm. Met de drie systeemconfiguraties overgang, aanpassing en afwerking, zal aan alle vereisten worden voldaan bij het leggen van LVT.



### DUOFLOOR LVT / TRIFLOOR DUOFLOOR

DUOFLOOR is een modern systeemprofiel dat volledig is gemaakt van aluminium en ontworpen voor vloerhoogtes van 6-14 mm. Dit profielsysteem wordt gekenmerkt door zijn ultravakke ontwerp gecombineerd met een uiterst stabiele constructie door de schroefbevestiging. **\* TIP:** voor massief houten parket is een DUOFLOOR verhogingsset (tot 22 mm) verkrijgbaar. Vraag ons gerust om meer informatie. DUOFLOOR LVT is ontworpen voor extra vlakke vloerhoogtes van 3,5 - 5 mm

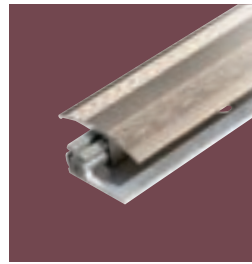

TRIFLOOR is het extra stabiele systeemprofiel ontworpen voor vloerhoogtes van 7 - 17 mm. De driedelige constructie met het stabiele aluminium steunprofiel, het beproefde Omega-wipmechanisme en het aluminium topprofiel biedt een consistent ontwerp en betrouwbare technologie voor alle toepassingsgebieden.

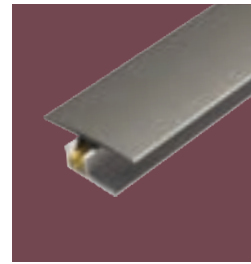

### CLIPPER

CLIPPER is het schroefloze, variabele systeemprofiel ontworpen voor vloerhoogtes van 6 - 20 mm. De driedelige constructie met het stabiele aluminium steunprofiel, de eenvoudige installatieclips en het aluminium topprofiel van echt decoratief hout of geanodiseerd aluminium biedt een consistent ontwerp en betrouwbare technologie voor alle toepassingsgebieden.



### MULTIFLOOR

MULTIFLOOR is het vloerprofielstelsel van aluminium met onzichtbare bevestiging voor vloeren van alle woonoppervlakken van 0 - 14 mm. Met zijn gladde afwerking van het oppervlak en een breed scala aan decoratieve afwerkingen is het ideaal voor het verhullen van dilatatievoegen of vloeroppervlakken van dezelfde hoogte onder deuren. MULTIFLOOR wordt aan de ondervloer bevestigd met behulp van een flexibele plug of is zelfklevend.

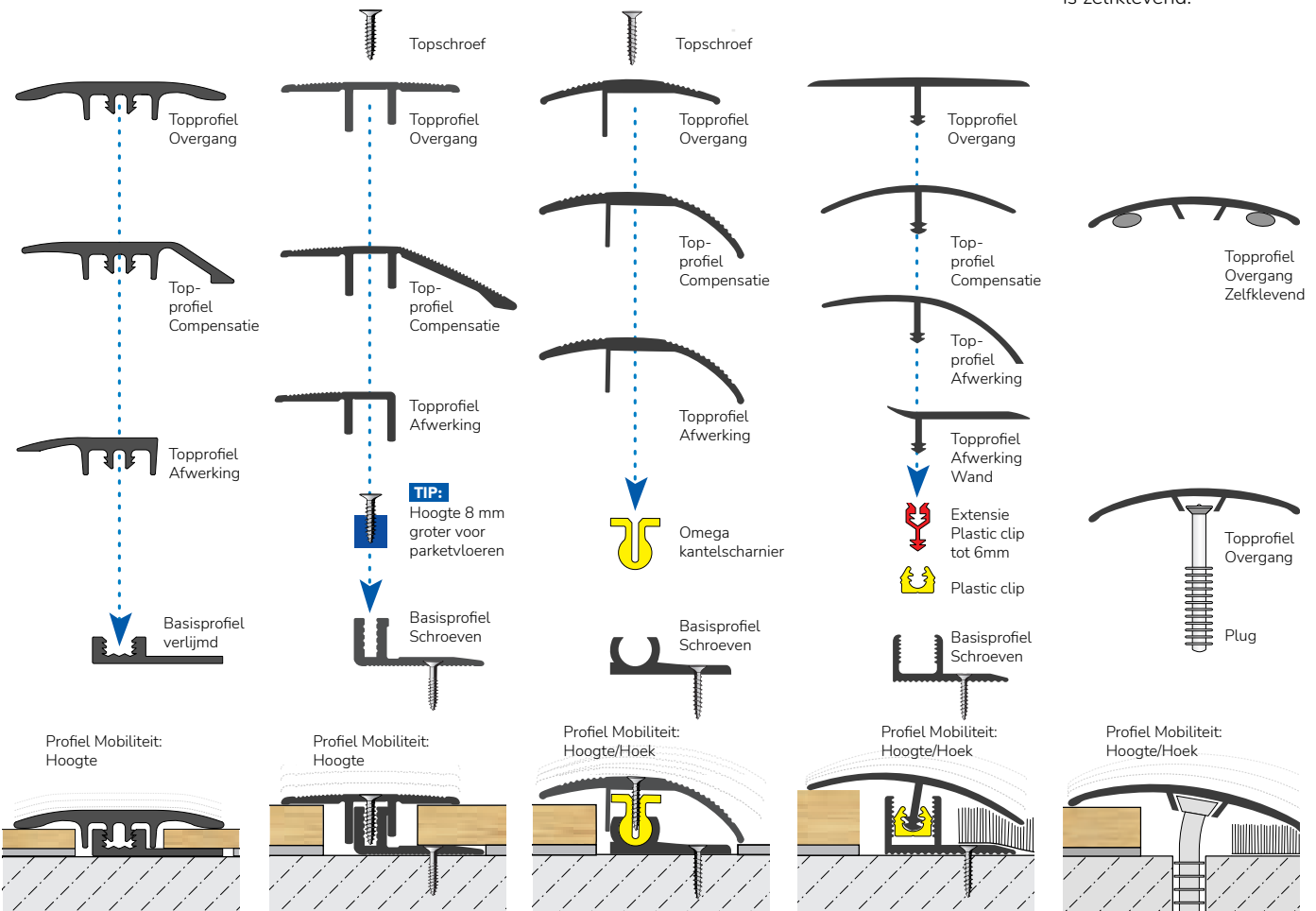

### SNAP LVT Expansion

Hoogwaardig overgangsprofiel met klikmontage; Basisprofiel kan verlijmd worden; Profiel zonder bevestigingsmateriaal  
Hoogte 5 - 7 mm; Zichtbreedte 44 mm  
Materiaal: ALU geanodiseerd/ABS

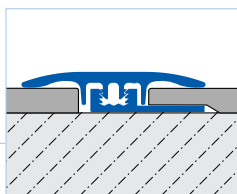

VE1	VE2	VE3	Cat.	
10	40	-	T	
Kleur	Referentie	€/m1	Referentie	€/m1
<b>Lengte 100 cm</b>			<b>Lengte 270 cm</b>	
zilver	SNE LVT 600/100	13,78	SNE LVT 600/270	12,86
titanium	SNE LVT 600-T/100	14,22	SNE LVT 600-T/270	13,32



### SNAP LVT Finish

Hoogwaardig aanpassingsprofiel met klikmontage; Basisprofiel kan verlijmd worden; Profiel zonder bevestigingsmateriaal  
Hoogte 5 - 7 mm; Zichtbreedte 44 mm  
Materiaal: ALU geanodiseerd/ABS

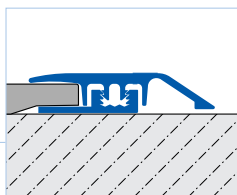

VE1	VE2	VE3	Cat.	
10	40	-	T	
Kleur	Referentie	€/m1	Referentie	€/m1
<b>Lengte 100 cm</b>			<b>Lengte 270 cm</b>	
zilver	SNF LVT 600/100	13,36	SNF LVT 600/270	12,42
titanium	SNF LVT 600-T/100	13,78	SNF LVT 600-T/270	12,86

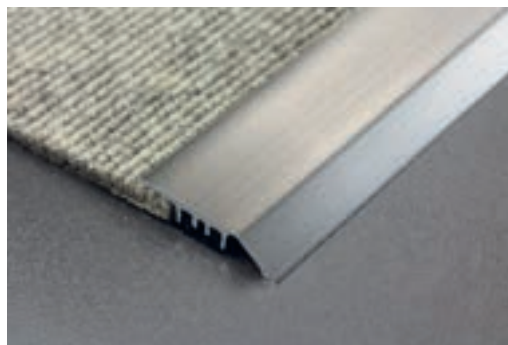

### SNAP LVT Border

Hoogwaardig afwerkingsprofiel met klikmontage; Basisprofiel kan verlijmd worden; Profiel zonder bevestigingsmateriaal  
Hoogte 5 - 7 mm; Zichtbreedte 30 mm  
Materiaal: ALU geanodiseerd/ABS

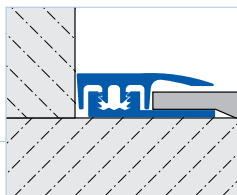

VE1	VE2	VE3	Cat.	
10	40	-	T	
Kleur	Referentie	€/m1	Referentie	€/m1
<b>Lengte 100 cm</b>			<b>Lengte 270 cm</b>	
zilver	SNB LVT 600/100	10,58	SNB LVT 600/270	9,64
titanium	SNB LVT 600-T/100	10,84	SNB LVT 600-T/270	9,96

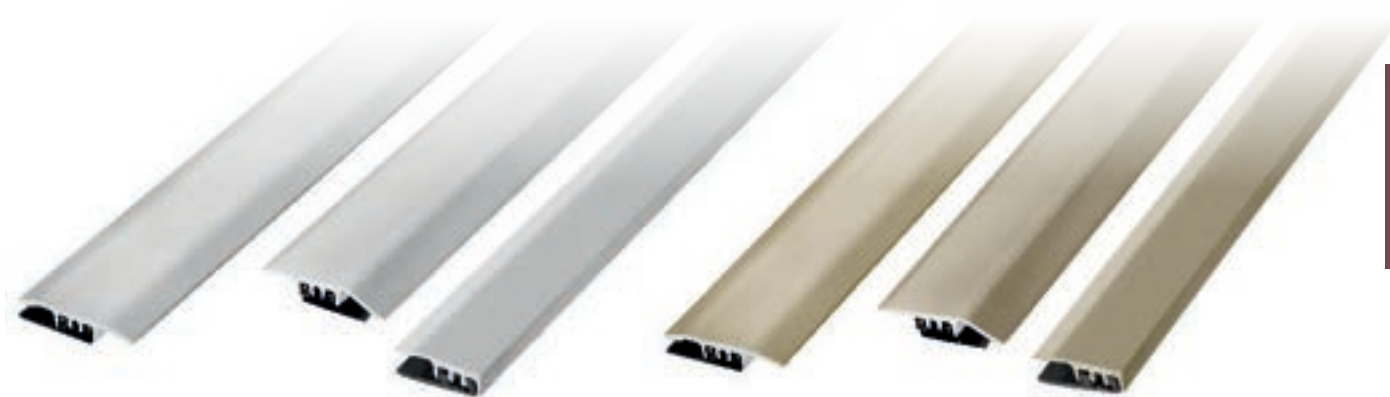
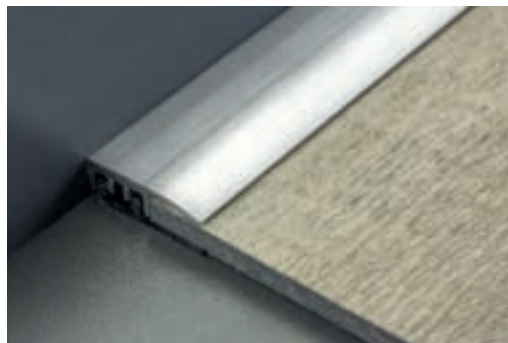

### DUOFLOOR LVT Finish

Opschroefbaar overgangsprofiel volledig van aluminium  
DHZ-set incl. bevestigingsmaterialen  
Hoogte 3,5 - 8 mm; Zichtbreedte 33 mm  
Materiaal: Aluminium geanodiseerd

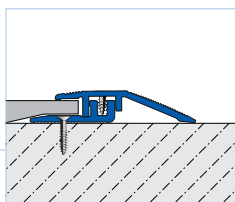

VE1	VE2	VE3	Cat.
10	40	-	T

  

Kleur	Referentie	€/m1	Referentie	€/m1
<b>Lengte 100 cm</b>		<b>Lengte 270 cm</b>		
zilver	DUFF LVT 33-600/100	<b>26,32</b>	DUFF LVT 33-600/270	<b>25,02</b>
titanium	DUFF LVT 33-600-T/100	<b>26,84</b>	DUFF LVT 33-600-T/270	<b>25,54</b>

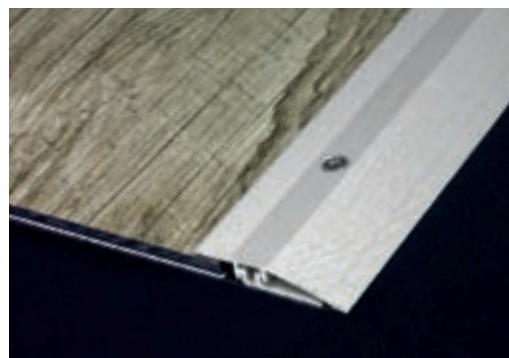

### DUOFLOOR LVT Finish – extra breed zichtgebied

Opschroefbaar afwerk-/hoogtecompensatieprofiel volledig van aluminium;; DHZ-set incl. bevestigingsmaterialen  
Hoogte 3,5 - 8 mm; Zichtbreedte 44 mm  
Materiaal: Aluminium geanodiseerd

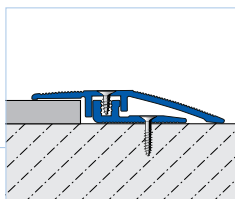

VE1	VE2	VE3	Cat.
10	40	-	T

  

Kleur	Referentie	€/m1
<b>Lengte 270 cm; extra breed zichtgebied</b>		
zilver	DUFF LVT 600/270	<b>27,72</b>

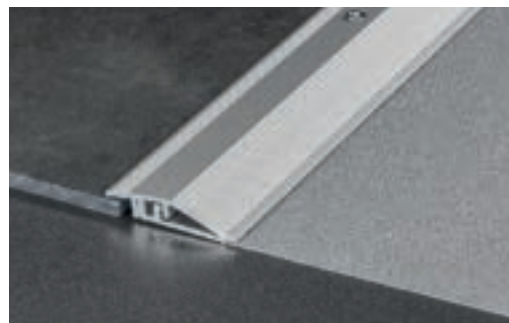

### DUOFLOOR LVT Border

Opschroefbaar afwerk-/wandaansluitingprofiel volledig van aluminium; DHZ-set incl. bevestigingsmaterialen  
Hoogte 3,5 - 8 mm; Zichtbreedte 17 mm  
Materiaal: Aluminium geanodiseerd

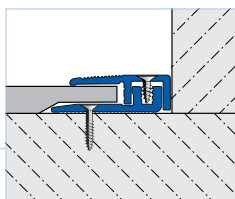

VE1	VE2	VE3	Cat.
10	40	-	T

Kleur	Referentie	€/m1	Referentie	€/m1
<b>Lengte 100 cm</b>		<b>Lengte 270 cm</b>		
zilver	DUFB LVT 17-600/100	<b>22,32</b>	DUFB LVT 17-600/270	<b>21,10</b>
titanium	DUFB LVT 17-600-T/100	<b>22,66</b>	DUFB LVT 17-600-T/270	<b>21,44</b>



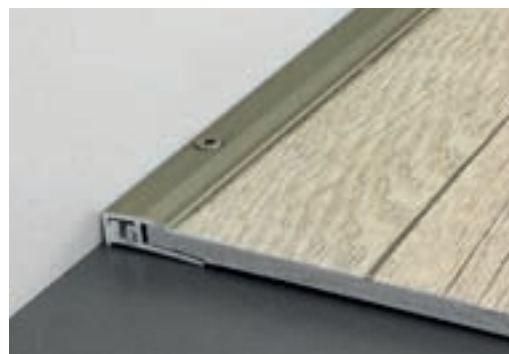

### DUOFLOOR Expansion

Opschroefbaar overgangsprofiel volledig van aluminium  
DHZ-set incl. bevestigingsmaterialen  
Hoogte 6 - 14 mm; Zichtbreedte 32 mm  
met extra brede basis

Materiaal: Aluminium geanodiseerd

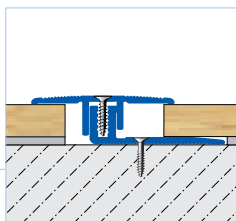

VE1	VE2	VE3	Cat.	
10	40	-	T	
Kleur	Referentie	€/m1	Referentie	€/m1
<b>Lengte 100 cm</b>			<b>Lengte 270 cm</b>	
zilver	DUFE 1400/100	27,02	DUFE 1400/270	25,74
titanium	DUFE 1400-T/100	27,44	DUFE 1400-T/270	26,14



### DUOFLOOR Finish

Opschroefbaar afwerk-/hoogtecompensatieprofiel volledig van aluminium; DHZ-set incl. bevestigingsmaterialen  
Hoogte 6 - 14 mm; Zichtbreedte 44 mm  
Materiaal: Aluminium geanodiseerd

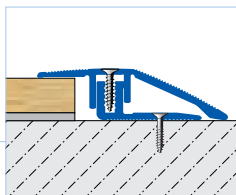

VE1	VE2	VE3	Cat.	
10	40	-	T	
Kleur	Referentie	€/m1	Referentie	€/m1
<b>Lengte 100 cm</b>			<b>Lengte 270 cm</b>	
zilver	DUFF 1400/100	30,94	DUFF 1400/270	29,46
titanium	DUFF 1400-T/100	31,54	DUFF 1400-T/270	30,04



### DUOFLOOR Border

Opschroefbaar afwerk-/wandaansluitingprofiel volledig van aluminium; DHZ-set incl. bevestigingsmaterialen met extra brede basis  
Hoogte 6 - 14 mm; Zichtbreedte 22,5 mm  
Materiaal: Aluminium geanodiseerd

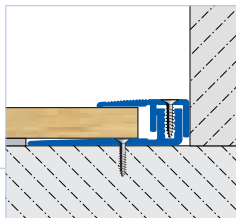

VE1	VE2	VE3	Cat.	
10	40	-	T	
Kleur	Referentie	€/m1	Referentie	€/m1
<b>Lengte 100 cm</b>			<b>Lengte 270 cm</b>	
zilver	DUFB 1400/100	26,06	DUFB 1400/270	24,82
titanium	DUFB 1400-T/100	26,48	DUFB 1400-T/270	25,22



### DUOFLOOR Verhoging basisprofiel

Verhogingsset 8 mm voor parketvloeren  
Er zijn ca. 15 stuks nodig voor een profiel van 270 cm lang  
Lengte 76 mm  
Materiaal: Polyamide; Kleur blauw

VE1	VE2	VE3	Cat.		
-	-	-	T		
Hoogte mm	Verpakking	Referentie	Cat.	Stuk/Zak	€/Stuk
8	Zak	BPE 8	T	10	8,10

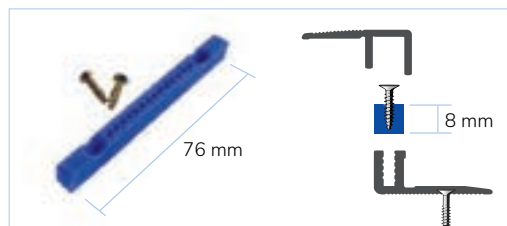

### TRIFLOOR Expansion

Opschroefbaar aluminium overgangsprofiel met Omega-wipfunctie  
DHZ-set incl. bevestigingsmaterialen  
Hoogte 7 - 17 mm; Zichtbreedte 38 mm  
Materiaal: Aluminium geanodiseerd

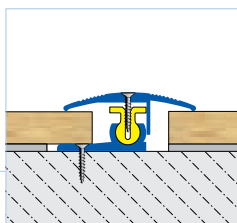

VE1	VE2	VE3	Cat.	
10	40	-	T	
Kleur	Referentie	€/m1	Referentie	€/m1
<b>Lengte 100 cm</b>			<b>Lengte 270 cm</b>	
zilver	TRE 3800/100	<b>34,36</b>	TRE 3800/270	<b>32,72</b>
titanium	TRE 3800-T/100	<b>34,90</b>	TRE 3800-T/270	<b>33,24</b>



### TRIFLOOR Transition

Aluminium schroefbaar afwerkings wandaansluitprofiel met Omega-wipfunctie  
DHZ-set incl. bevestigingsmaterialen  
Hoogte 7 - 17 mm; Zichtbreedte 48 mm  
Materiaal: Aluminium geanodiseerd

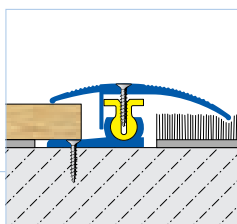

VE1	VE2	VE3	Cat.	
10	40	-	T	
Kleur	Referentie	€/m1	Referentie	€/m1
<b>Lengte 100 cm</b>			<b>Lengte 270 cm</b>	
zilver	TRT 4800/100	<b>40,02</b>	TRT 4800/270	<b>38,12</b>
titanium	TRT 4800-T/100	<b>40,80</b>	TRT 4800-T/270	<b>38,86</b>



### TRIFLOOR Finish

Aluminium schroefbaar afwerkings-/wandaansluitprofiel met Omega-wipfunctie  
DHZ-set incl. bevestigingsmaterialen  
Zichtbreedte 44 mm; Hoogte 7 - 17 mm  
Materiaal: Aluminium geanodiseerd

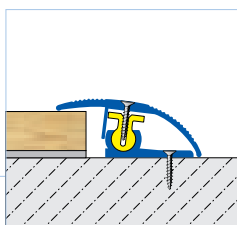

VE1	VE2	VE3	Cat.	
10	40	-	T	
Kleur	Referentie	€/m1	Referentie	€/m1
<b>Lengte 100 cm</b>			<b>Lengte 270 cm</b>	
zilver	TRF 4400/100	<b>38,76</b>	TRF 4400/270	<b>36,92</b>
titanium	TRF 4400-T/100	<b>39,34</b>	TRF 4400-T/270	<b>37,46</b>



### TRIFLOOR Border

Aluminium schroefbaar afwerkings-/wandaansluitprofiel met Omega-wipfunctie  
DHZ-set incl. bevestigingsmaterialen  
Hoogte 7 - 17 mm; Zichtbreedte 29 mm  
Materiaal: Aluminium geanodiseerd

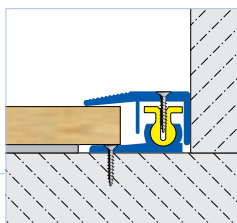

VE1	VE2	VE3	Cat.	
10	40	-	T	
Kleur	Referentie	€/m1	Referentie	€/m1
<b>Lengte 100 cm</b>			<b>Lengte 270 cm</b>	
zilver	TRB 2900/100	<b>32,56</b>	TRB 2900/270	<b>31,00</b>
titanium	TRB 2900-T/100	<b>33,10</b>	TRB 2900-T/270	<b>31,52</b>



### CLIPPER Expansion

Aluminium overgangsprofiel zonder zichtbare schroeven  
DHZ-set incl. bevestigingsmaterialen  
Hoogten 7 - 14 mm **1** / 20 mm **2**; Zichtbreedte 40 mm  
Materiaal: Aluminium geanodiseerd

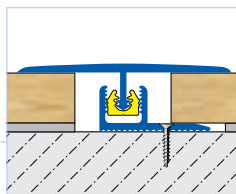

VE1	VE2	VE3	Cat.
10	40	-	T

  

Kleur	Referentie	€/m1	Referentie	€/m1
<b>Lengte 100 cm</b>			<b>Lengte 270 cm</b>	
zilver	E 2000/100	<b>28,36</b>	E 2000/270	<b>27,00</b>
titanium	E 2000-T/100	<b>28,88</b>	E 2000-T/270	<b>27,50</b>



### CLIPPER Transition

Profiel voor hoogte-instelling zonder zichtbare schroeven  
DHZ-set incl. bevestigingsmaterialen  
Hoogten 6 - 13 mm **1** / 20 mm **2**; Zichtbreedte 35 mm  
Materiaal: Aluminium geanodiseerd

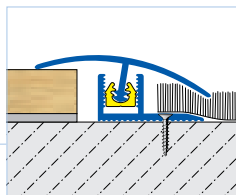

VE1	VE2	VE3	Cat.
10	40	-	T

  

Kleur	Referentie	€/m1	Referentie	€/m1
<b>Lengte 100 cm</b>			<b>Lengte 270 cm</b>	
zilver	T 2000/100	<b>28,36</b>	T 2000/270	<b>27,00</b>
titanium	T 2000-T/100	<b>28,88</b>	T 2000-T/270	<b>27,50</b>



### CLIPPER Finish

Afwerkprofiel zonder zichtbare schroeven  
DHZ-set incl. bevestigingsmaterialen  
Hoogten 6 - 8 mm **1** / 14 mm **2**; Zichtbreedte 36 mm  
Materiaal: Aluminium geanodiseerd

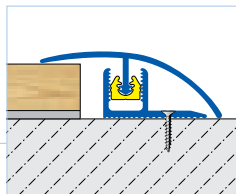

VE1	VE2	VE3	Cat.
10	40	-	T

  

Kleur	Referentie	€/m1	Referentie	€/m1
<b>Lengte 100 cm</b>			<b>Lengte 270 cm</b>	
zilver	F 2000/100	<b>28,36</b>	F 2000/270	<b>27,00</b>
titanium	F 2000-T/100	<b>28,88</b>	F 2000-T/270	<b>27,50</b>



### CLIPPER Border

Aluminium afwerk-/wandaansluitprofiel zonder zichtbare schroeven; DHZ-set incl. bevestigingsmaterialen  
Hoogten 6 - 14 mm **1** / 20 mm **2**; Zichtbreedte 27 mm  
Materiaal: Aluminium geanodiseerd

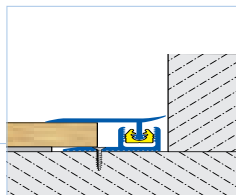

VE1	VE2	VE3	Cat.
10	40	-	T

Kleur	Referentie	€/m1	Referentie	€/m1
<b>Lengte 100 cm</b>			<b>Lengte 270 cm</b>	
zilver	B 2000/100	<b>28,36</b>	B 2000/270	<b>27,00</b>
titanium	B 2000-T/100	<b>28,88</b>	B 2000-T/270	<b>27,50</b>



**1** Maximale hoogte met gele clip



**2** Maximale hoogte met extra rode verlengclip



### MULTIFLOOR Expansion

Overgangprofiel zonder zichtbare bevestiging;  
Hoogte 6 - 14 mm; Breedte 40 mm  
Materiaal: Aluminium

V 1	VE2	VE3	Cat.
10	40	-	T

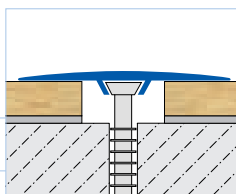

Kleur	Referentie	€/m1	Referentie	€/m1
	DHZ-set incl. bevestigingsmaterialen <b>Lengte 100 cm</b>		Profiel zonder bevestigingsmaterialen <b>Lengte 270 cm</b>	

#### Oppervlak: gecoat RAL 9011 zwart mat

zwart mat	MFDACM 4011/100 <b>Nieuw</b>	<b>17,50</b>	MFDACM 4011/270 <b>Nieuw</b>	<b>15,50</b>
-----------	------------------------------	--------------	------------------------------	--------------

#### Oppervlak: geanodiseerd

zilver	MFDAE 4000/100	<b>16,12</b>	MFDAE 4000/270	<b>14,08</b>
titanium	MFDAE 4000-T/100	<b>17,50</b>	MFDAE 4000-T/270	<b>15,50</b>



### MULTIFLOOR Transition

Profiel voor hoogte-instelling  
zonder zichtbare schroeven  
Hoogte 0 - 9 mm  
Breedte 30 mm  
Materiaal: Aluminium

VE1	VE2	VE3	Cat.
10	40	-	T

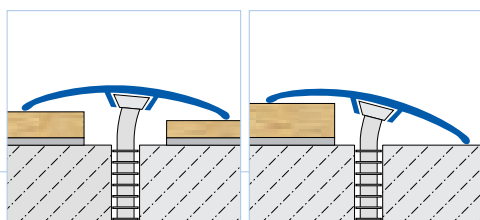

Kleur	Referentie	€/m1	Referentie	€/m1
	DHZ-set incl. nylon pluggen <b>Lengte 100 cm</b>		Profiel zonder bevestigingsmaterialen <b>Lengte 270 cm</b>	

#### Oppervlak: gecoat RAL 9011 zwart mat

zwart mat	MFACM 3011/100 <b>Nieuw</b>	<b>12,32</b>	MFACM 3011/270 <b>Nieuw</b>	<b>11,74</b>
-----------	-----------------------------	--------------	-----------------------------	--------------

#### Oppervlak: geanodiseerd

zilver	MFAE 3000/100	<b>11,28</b>	MFAE 3000/270	<b>10,74</b>
titanium	MFAE 3000-T/100	<b>12,32</b>	MFAE 3000-T/270	<b>11,74</b>



### MULTIFLOOR Transition

Profiel voor hoogte-instelling  
zonder zichtbare schroeven  
Hoogte 0 - 14 mm  
Breedte 40 mm  
Materiaal: Aluminium

VE1	VE2	VE3	Cat.
10	40	-	T

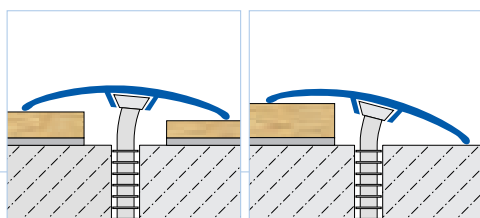

Kleur	Referentie	€/m1	Referentie	€/m1
	DHZ-set incl. nylon pluggen <b>Lengte 100 cm</b>		Profiel zonder bevestigingsmaterialen <b>Lengte 270 cm</b>	

#### Oppervlak: gecoat RAL 9011 zwart mat

zwart mat	MFACM 4011/100 <b>Nieuw</b>	<b>14,78</b>	MFACM 4011/270 <b>Nieuw</b>	<b>14,08</b>
-----------	-----------------------------	--------------	-----------------------------	--------------

#### Oppervlak: geanodiseerd

zilver	MFAE 4000/100	<b>13,56</b>	MFAE 4000/270	<b>12,92</b>
titanium	MFAE 4000-T/100	<b>14,78</b>	MFAE 4000-T/270	<b>14,08</b>



### MULTIFLOOR LS - treknagel

Nylon pluggen voor MULTIFLOOR-profielen;  
Materiaal: PVC  
Aanbevolen per meter: 5 stuks;  
voor boren, Ø 6.0 mm



Inhoud (Stuk)	Afmeting mm	VE 1	VE 2	VE 3	Referentie	Cat.	€/Zak	€/Box
20 stuks	6 x 42 mm	10	-	-	LS 42/20	T	<b>3,98</b>	-
250 stuks	6 x 42 mm	1	10	-	LS 42/250	T	-	<b>67,24</b>
500 stuks	6 x 42 mm	1	10	-	LS 42/500	T	-	<b>125,48</b>



### MULTIFLOOR Transition

Profiel voor hoogte-instelling zonder zichtbare schroeven  
Hoogte 0 - 14 mm; Breedte 30 mm  
Materiaal: Aluminium zelfklevend

VE1	VE2	VE3	Cat.
10	40	-	T

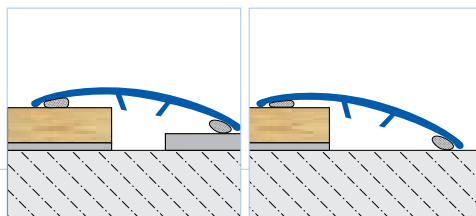

Farbe	Referenz	€/lfm	Referenz	€/lfm
	DHZ-set <b>Lengte 100 cm</b>		DHZ-set <b>Lengte 270 cm</b>	

#### Oppervlak: gecoat RAL 9011 zwart mat **Nieuw**

zwart mat	MFACM 3011-SK/100	<b>15,40</b>	MFACM 3011-SK/270	<b>14,66</b>
-----------	-------------------	--------------	-------------------	--------------

zilver	MFAE 3000-SK/100	<b>14,24</b>	MFAE 3000-SK/270	<b>13,56</b>
titanium	MFAE 3000-T-SK/100	<b>15,40</b>	MFAE 3000-T-SK/270	<b>14,66</b>



### MULTIFLOOR Transition

Profiel voor hoogte-instelling zonder zichtbare schroeven  
Hoogte 0 - 14 mm; Breedte 40 mm  
Materiaal: Aluminium zelfklevend

VE1	VE2	VE3	Cat.
10	40	-	T

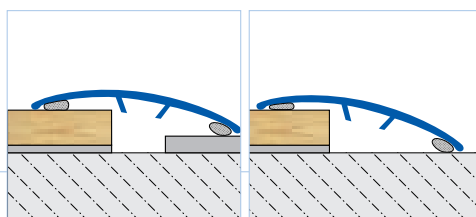

Farbe	Referenz	€/lfm	Referenz	€/lfm
	DHZ-set <b>Lengte 100 cm</b>		DHZ-set <b>Lengte 270 cm</b>	

#### Oppervlak: gecoat RAL 9011 zwart mat **Nieuw**

zwart mat	MFACM 4011-SK/100	<b>17,66</b>	MFACM 4011-SK/270	<b>16,82</b>
-----------	-------------------	--------------	-------------------	--------------

#### Oppervlak: geanodiseerd

zilver	MFAE 4000-SK/100	<b>16,48</b>	MFAE 4000-SK/270	<b>15,70</b>
titanium	MFAE 4000-T-SK/100	<b>17,66</b>	MFAE 4000-T-SK/270	<b>16,82</b>



### MULTIFLOOR Transition

Profiel voor hoogte-instelling zonder zichtbare schroeven  
Hoogte 0 - 14 mm  
Breedte 40 mm  
Materiaal: Aluminium geanodiseerd geborsteld; zelfklevend

VE1	VE2	VE3	Cat.
10	40	-	T

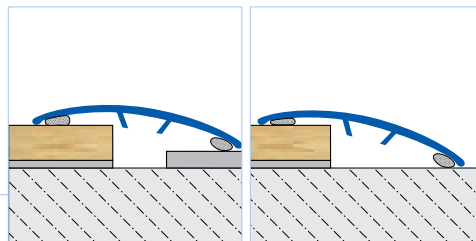

Kleur	Referentie	€/m1	Referentie	€/m1
	DHZ-set <b>Lengte 100 cm</b>		DHZ-set <b>Lengte 270 cm</b>	

zilver	MFAE 4000-SF-SK/100	<b>22,20</b>	MFAE 4000-SF-SK/270	<b>21,28</b>
titanium	MFAE 4000-T-SF-SK/100	<b>22,90</b>	MFAE 4000-T-SF-SK/270	<b>21,84</b>

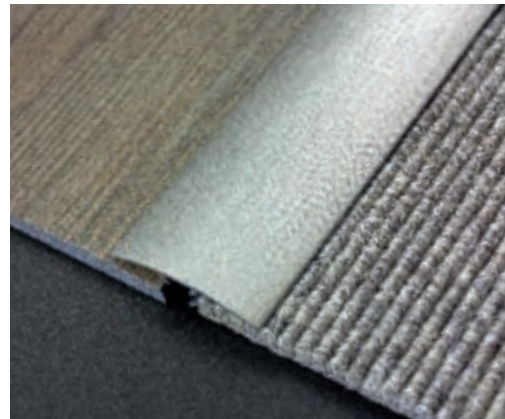

### LP-TRANS

Metalen hellingprofiel  
DHZ-set; zelfklevend  
Materiaal: Aluminium geanodiseerd

VE1	VE2	VE3		Cat.
10	40	-		T

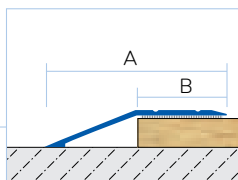

Kleur	Hoogte mm	Breedte A mm	Breedte B mm	Referentie	Lengte cm	€/m1
zilver	6 - 10	A = 43	B = 21	LPTAE 800-SK/270	270	<b>10,56</b>
zilver	12 - 16	A = 43	B = 21	LPTAE 1400-SK/270	270	<b>11,90</b>
zilver	20 - 22	A = 55	B = 21	LPTAE 2200-SK/270	270	<b>14,00</b>



### LP-TRANS

Metalen hellingprofiel  
zelfklevend  
Materiaal: Roestvrij staal (V2A/304) natuur

VE1	VE2	VE3		Cat.
10	40	-		T

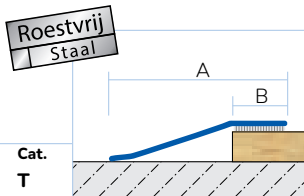

Kleur	Hoogte mm	Breedte A mm	Breedte B mm	Referentie	Lengte cm	€/m1
natuur	6 - 10	A = 43	B = 21	LPTE 800-SK/270	270	<b>23,34</b>
natuur	12 - 16	A = 43	B = 21	LPTE 1400-SK/270	270	<b>31,52</b>

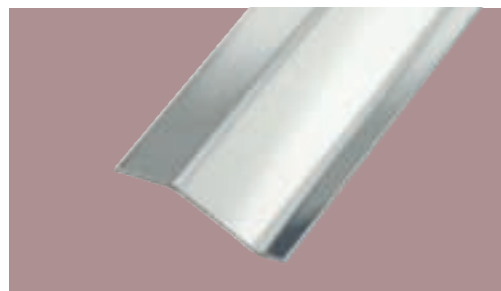

### ADAPT

Afwerkprofiel van aluminium voor het invoegen van vloerooppervlakken; Profiel zonder bevestigingsmaterialen  
Materiaal: Aluminium geanodiseerd

VE1	VE2	VE3		Cat.
10	40	-		T

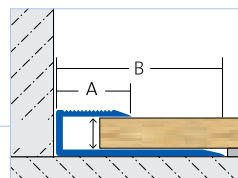

Kleur	Hoogte mm	Zichtbreedte mm	Breedte van de basis mm	Referentie	Lengte cm	€/m1
-------	-----------	-----------------	-------------------------	------------	-----------	------

#### Oppervlak: gecoat RAL 9011 zwart mat **Nieuw**

zwart mat	8-10	A = 14	B = 26	ADACM 811/270	270	<b>10,04</b>
zwart mat	10 - 12	A = 14	B = 28	ADACM 1011/270	270	<b>10,74</b>
zwart mat	12 - 14	A = 16	B = 30	ADACM 1211/270	270	<b>11,42</b>
zwart mat	14 - 16	A = 18	B = 32	ADACM 1411/270	270	<b>11,74</b>

#### Oppervlak: geanodiseerd

zilver	8-10	A = 14	B = 26	ADAE 800/270	270	<b>8,74</b>
zilver	10 - 12	A = 14	B = 28	ADAE 1000/270	270	<b>9,40</b>
zilver	12 - 14	A = 16	B = 30	ADAE 1200/270	270	<b>10,10</b>
zilver	14 - 16	A = 18	B = 32	ADAE 1400/270	270	<b>10,28</b>

titanium	8-10	A = 14	B = 26	ADAE 800-T/270	270	<b>10,04</b>
titanium	10 - 12	A = 14	B = 28	ADAE 1000-T/270	270	<b>10,74</b>
titanium	12 - 14	A = 16	B = 30	ADAE 1200-T/270	270	<b>11,42</b>
titanium	14 - 16	A = 18	B = 32	ADAE 1400-T/270	270	<b>11,74</b>

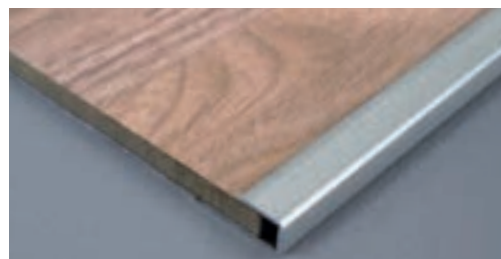

### ADAPT Vario

Aluminium afwerking voor muurverbinding t.b.v. bescherming van het vloeroppervlak; DHZ-set

Materiaal: Aluminium, zelfklevend

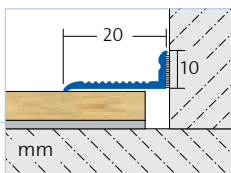

VE1	VE2	VE3	Cat.	mm
10	40	-	T	

Kleur	Hoogte mm	Zichtbreedte mm	Referentie	Lengte cm	€/m1
<b>Oppervlak: gecoat</b>					
wit	10	20	ADVAC 1800-SK/270	270	14,54
RAL 9011 zwart mat	10	20	ADVACM 1811-SK/270 <b>Nieuw</b>	270	14,54
<b>Oppervlak: geanodiseerd</b>					
zilver	10	20	ADVAE 1800-SK/270	270	13,26
titanium	10	20	ADVAE 1800-T-SK/270	270	14,54



### UNIFLOOR Standard

Metalen overgangprofiel

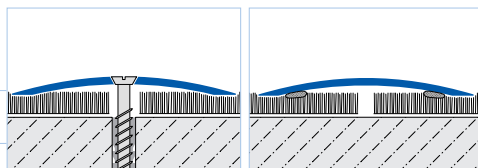

VE1	VE2	VE3	Cat.
10	40	-	T

Kleur	Breedte mm	Referentie	€/m1	Referentie	€/m1
<b>Aluminium geanodiseerd</b>					
		DHZ-set incl. bevestigingsmaterialen om te boren <b>Lengte 100 cm</b>		Profiel zonder bevestigingsmaterialen om te boren <b>Lengte 270 cm</b>	
zilver	30	UFAE 3000/100	8,26	UFAE 3000/270	7,86
		DHZ-set; zelfklevend <b>Lengte 100 cm</b>		DHZ-set; zelfklevend <b>Lengte 270 cm</b>	
zilver	30	UFAE 3000-SK/100	11,24	UFAE 3000-SK/270	10,70



### Roestvrij staal (V2A / 304)

DHZ-set incl. bevestigingsmaterialen om te boren  
**Lengte 100 cm**

Roestvrij Staal

Profiel zonder bevestigingsmaterialen om te boren  
**Lengte 270 cm**

Roestvrij Staal

Kleur	Breedte mm	Referentie	€/m1	Referentie	€/m1
natuur	30	UFE 3000/100	6,10	UFE 3000/270	5,80
natuur	40	UFE 4000/100	10,80	UFE 4000/270	10,28
		DHZ-set; zelfklevend <b>Lengte 100 cm</b>		DHZ-set; zelfklevend <b>Lengte 270 cm</b>	
natuur	30	UFE 3000-SK/100	10,60	UFE 3000-SK/270	10,10



### messing hoog glans

DHZ-set incl. bevestigingsmaterialen om te boren  
**Lengte 100 cm**

Profiel zonder bevestigingsmaterialen om te boren  
**Lengte 270 cm**

Kleur	Breedte mm	Referentie	€/m1	Referentie	€/m1
natuur	30	UFM 3000/100	9,22	UFM 3000/270	8,78
natuur	40	UFM 4000/100	15,42	UFM 4000/270	14,68
		DHZ-set; zelfklevend <b>Lengte 100 cm</b>		DHZ-set; zelfklevend <b>Lengte 270 cm</b>	
natuur	30	UFM 3000-SK/100	13,32	UFM 3000-SK/270	12,68



## MAXIFLOOR

Opschroefbaar overgangsprofiel voor parket, laminaat, tapijt en designvloeren

VE1	VE2	VE3	Cat.
10	40	-	T

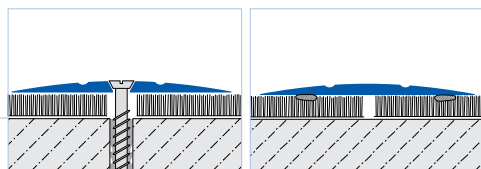

Kleur	Breedte mm	Referentie	€/m1	Referentie	€/m1
<b>Aluminium geanodiseerd</b>					
		DHZ-set incl. bevestigingsmaterialen; om te boren <b>Lengte 100 cm</b>		Profiel zonder bevestigingsmaterialen; om te boren <b>Lengte 270 cm</b>	
zilver	38	MXAE 3800/100	<b>10,60</b>	MXAE 3800/270	<b>9,82</b>
titanium	38	MXAE 3800-T/100	<b>11,24</b>	MXAE 3800-T/270	<b>10,70</b>
		DHZ-set; zelfklevend <b>Lengte 100 cm</b>		DHZ-set; zelfklevend <b>Lengte 270 cm</b>	
zilver	38	MXAE 3800-SK/100	<b>12,40</b>	MXAE 3800-SK/270	<b>11,70</b>
titanium	38	MXAE 3800-T-SK/100	<b>12,70</b>	MXAE 3800-T-SK/270	<b>12,00</b>



## DHZ-set Vloeropper-vlakprofielen

Schroeven/pluggen voor Vloeropper-vlakprofielen  
Afmeting: 3,0 x 25 mm voor boren Ø 4 mm  
Materiaal: PVC



VE1	VE2	VE3	Cat.
1	-	-	NET

Inhoud (stuks)	Kleur	Referentie	€/Zak
20 stuks, zak	voor zwart mat	TORX-S/20 <b>Nieuw</b>	<b>2,24</b>
20 stuks, zak	voor zilver	TORX/20	<b>2,24</b>
20 stuks, zak	voor titanium	TORX-T/20	<b>2,24</b>
20 stuks, zak	voor Roestvrij staal	TORX-E/20	<b>2,24</b>

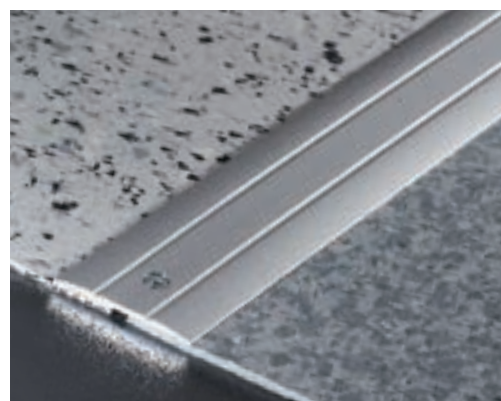

## FLOORBASE PE AS

Ondervloer voor laminaat/afgewerkt parket

PE-ondervloer met gemetalliseerde dampremmende laag en zelfklevende overlap voor snelle montage

Materiaal: PE/ALU; zilver

Verpakking	Lengte m	Breedte cm	Sterkte mm	VE 1	VE 2	VE 3	Referentie	Cat.	€/m²
Pallet, 24 Rollen (360 m²)	15	100	2	1	-	-	PE AS 15/24	NET	<b>2,52</b>

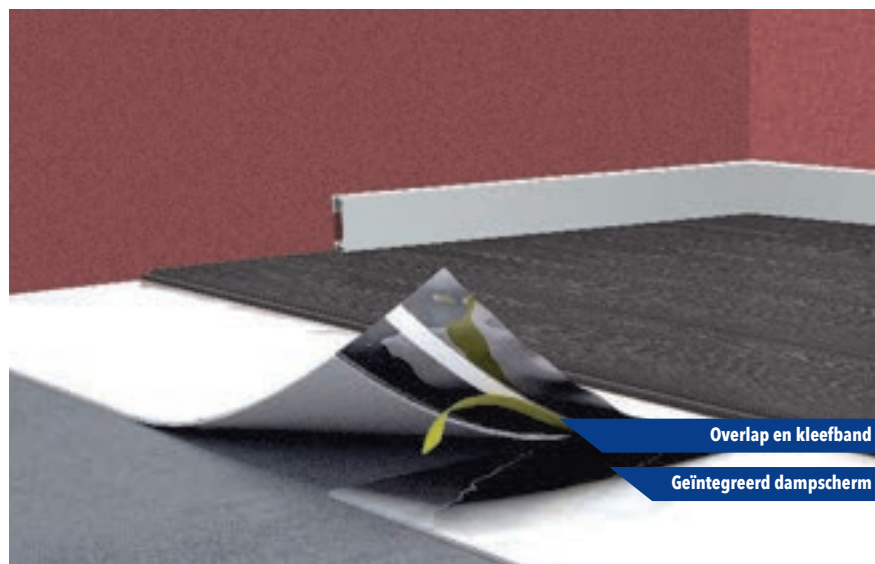

## FLOORBASE PE AS

- FLOORBASE PE AS PE-schuim voor de plaatsing van laminaat en en voorberekt parket.
- Geïntegreerd dampscherm met overlap en kleefband voor snelle installatie.
- Compenseert oneffenheden tot 1,55 mm.
- Kan snel en gemakkelijk gelegd worden, aangezien FLOORBASE PE AS altijd vlak ligt dankzij de altijd vlak ligt.
- 100% recyclebaar, CFK- en HCFK-vrij.
- Milieuvriendelijk.



# CONSTRUCT

Plinten voor glanzende afwerkingen

## 1. Voordeel materiaal

Massief aluminium in vele kleuren. Geanodiseerd, geborsteld of gecoat.

## 3. Montagevoordeel

Snel en eenvoudig met geschikte montagelijm.

## 2. Systemvoordeel

Uitgebreide accessoires voor aantrekkelijke hoek- en randafwerkingen.

## 4. Oppervlaktevoordeel

Gecoat of geanodiseerd, elk in 2 kleurvarianten.

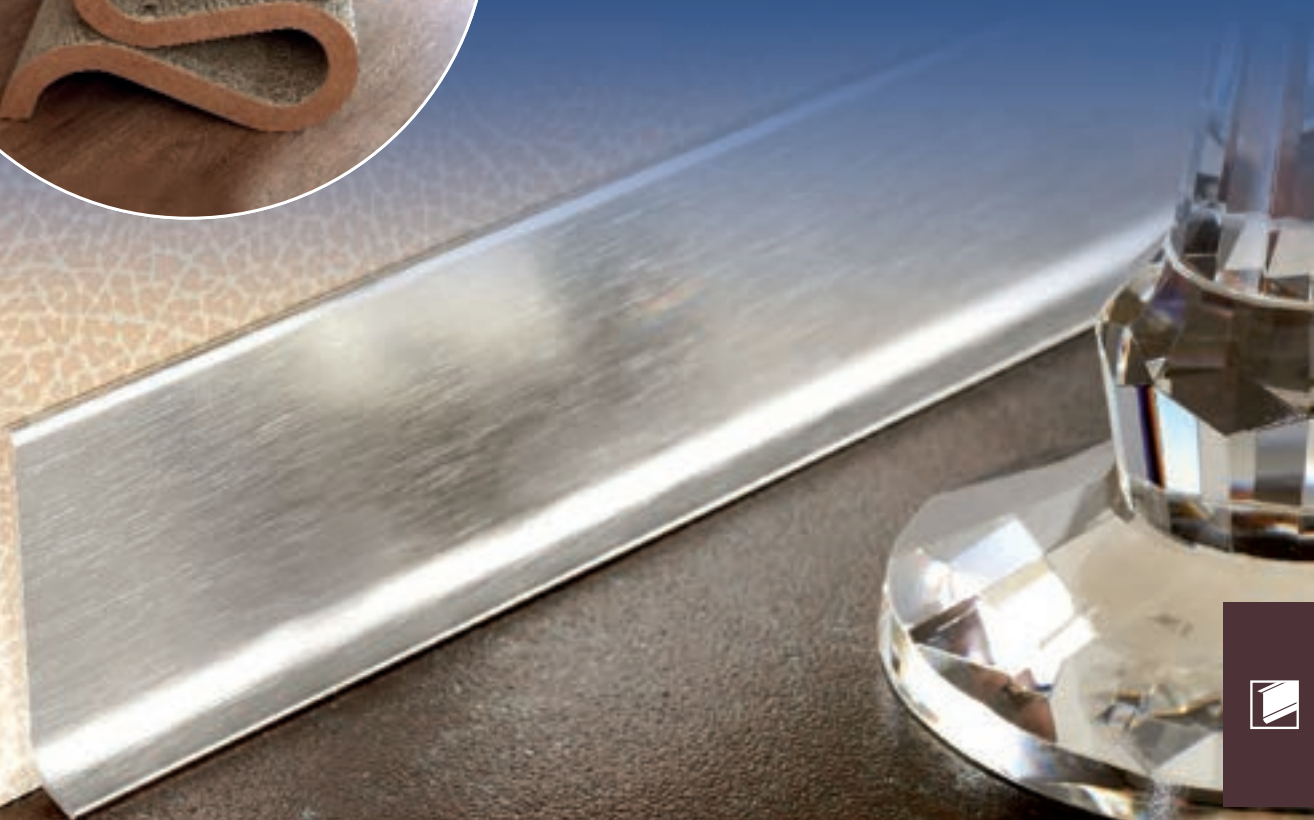

## CONSTRUCT METALL gecoat

Stijlvolle plint voor hechtende verlijming in aluminium

Voor alle soorten vloerbedekking, tegels, parket, laminaat en tapijten. Eenvoudige bevestiging met lijm.

Materiaal: Aluminium

Hoogte mm	Kleur	Lengte cm	Breedte mm	VE 1	VE 2	VE 3	Referentie	Cat.	€/m1
60	RAL 9003 wit	250	11	10	-	-	CAC 6030/250	AS	20,46
60	RAL 9011 zwart mat <b>Nieuw</b>	250	11	10	-	-	CACM 6011/250	AS	20,46
80	RAL 9003 wit <b>Nieuw</b>	250	11	10	-	-	CAC 8030/250	AS	24,62
80	RAL 9011 zwart mat <b>Nieuw</b>	250	11	10	-	-	CACM 8011/250	AS	24,62

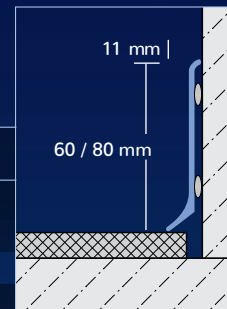

Speed-FLEX-Poly-meerlijm – Ideaal voor de lijmontage van CONSTRUCT plintprofielen pagina 166  
 Mate van externe kromming mogelijk voor een straal van 100 cm en meer met de Z-FLEX-Curver  
 Zie pagina 175



**Nieuwe  
kleur**

RAL 9011  
zwart mat

**Nieuwe  
hoogte**

RAL 9003 wit



## CONSTRUCT METALL geanodiseerd

Stijlvolle plint voor hechtende verlijming in aluminium

Voor alle soorten vloerbedekking, tegels, parket, laminaat en tapijten. Eenvoudige bevestiging met lijm.

Materiaal: Aluminium

Hoogte mm	Kleur	Lengte cm	Breedte mm	VE 1	VE 2	VE 3	Referentie	AS	
40	zilver	250	11	10	–	–	CAE 40/250	AS	<b>14,38</b>
60	zilver	250	11	10	–	–	CAE 60/250	AS	<b>17,70</b>
60	zilver geborsteld	250	11	10	–	–	CAE 60-SF/250	AS	<b>22,96</b>
60	titanium	250	11	10	–	–	CAE 60-T/250	AS	<b>19,46</b>
60	titanium geborsteld	250	11	10	–	–	CAE 60-T-SF/250	AS	<b>25,30</b>
80	zilver	250	11	10	–	–	CAE 80/250	AS	<b>21,30</b>
80	zilver geborsteld	250	11	10	–	–	CAE 80-SF/250	AS	<b>27,64</b>
80	titanium	250	11	10	–	–	CAE 80-T/250	AS	<b>23,34</b>
100	zilver	250	11	10	–	–	CAE 100/250	AS	<b>25,50</b>
100	titanium	250	11	10	–	–	CAE 100-T/250	AS	<b>28,06</b>

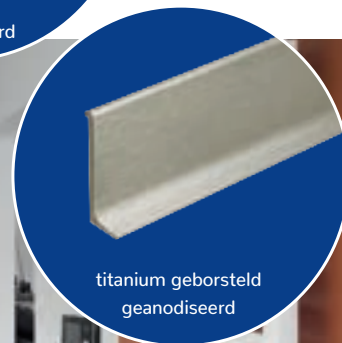
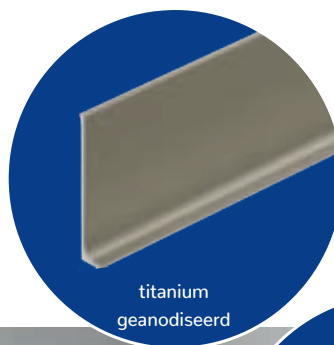

**CONSTRUCT METALL**

Materiaal:  
 Aluminium geanodiseerd /  
 gecoat

VE1 VE2 VE3  
 1 - -

Cat.  
**AS**

Buitenhoek

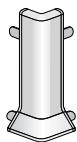

Binnenhoek

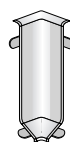

Verbindingsstuk

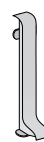

Hoogte mm	Kleur	Referentie	Stuk/ Blister	€/ Stuk	Referentie	Stuk/ Blister	€/ Stuk	Referentie	Stuk/ Blister	€/ Stuk
40	zilver	CAE 40-X/2	2	<b>7,19</b>	CAE 40-XI/2	2	<b>7,19</b>	CAE 40-XC/2	2	<b>3,66</b>
60	wit; gecoat	CAC 6030-X/2	2	<b>9,00</b>	CAC 6030-XI/2	2	<b>9,00</b>	CAC 6030-XC/2	2	<b>4,70</b>
60	RAL 9011 zwart mat gecoat	<b>Nieuw</b> CACM 6011-X/2	2	<b>9,00</b>	<b>Nieuw</b> CACM 6011-XI/2	2	<b>9,00</b>	<b>Nieuw</b> CACM 6011-XC/2	2	<b>4,70</b>
60	zilver	CAE 60-X/2	2	<b>8,57</b>	CAE 60-XI/2	2	<b>8,57</b>	CAE 60-XC/2	2	<b>4,35</b>
60	zilver geborsteld	CAE 60-SF-X/2	2	<b>11,16</b>	CAE 60-SF-XI/2	2	<b>11,16</b>	CAE 60-SF-XC/2	2	<b>5,62</b>
60	titanium	CAE 60-T-X/2	2	<b>9,00</b>	CAE 60-T-XI/2	2	<b>9,00</b>	CAE 60-T-XC/2	2	<b>4,70</b>
60	titanium geborsteld	CAE 60-T-SF-X/2	2	<b>11,69</b>	CAE 60-T-SF-XI/2	2	<b>11,69</b>	CAE 60-T-SF-XC/2	2	<b>6,00</b>
80	wit; gecoat	CAC 8030-X/2 <b>Nieuw</b>	2	<b>9,00</b>	CAC 8030-XI/2 <b>Nieuw</b>	2	<b>9,00</b>	CAC 8030-XC/2 <b>Nieuw</b>	2	<b>4,70</b>
80	RAL 9011 zwart mat gecoat	<b>Nieuw</b> CACM 8011-X/2	2	<b>9,00</b>	<b>Nieuw</b> CACM 8011-XI/2	2	<b>9,00</b>	<b>Nieuw</b> CACM 8011-XC/2	2	<b>4,70</b>
80	zilver	CAE 80-X/2	2	<b>8,57</b>	CAE 80-XI/2	2	<b>8,57</b>	CAE 80-XC/2	2	<b>4,35</b>
80	zilver geborsteld	CAE 80-SF-X/2	2	<b>11,16</b>	CAE 80-SF-XI/2	2	<b>11,16</b>	CAE 80-SF-XC/2	2	<b>5,62</b>
80	titanium	CAE 80-T-X/2	2	<b>9,00</b>	CAE 80-T-XI/2	2	<b>9,00</b>	CAE 80-T-XC/2	2	<b>4,70</b>
100	zilver	CAE 100-X/2	2	<b>8,57</b>	CAE 100-XI/2	2	<b>8,57</b>	CAE 100-XC/2	2	<b>4,35</b>
100	titanium	CAE 100-T-X/2	2	<b>9,00</b>	CAE 100-T-XI/2	2	<b>9,00</b>	CAE 100-T-XC/2	2	<b>4,70</b>

Hoogte mm	Kleur	Referentie	Stuk/ Zak	€/ Stuk	Referentie	Stuk/ Zak	€/ Stuk	Referentie	Stuk/ Zak	€/ Stuk
40	zilver	CAE 40-X/20	20	<b>5,76</b>	CAE 40-XI/20	20	<b>5,76</b>	CAE 40-XC/20	20	<b>2,88</b>
60	zilver	CAE 60-X/20	20	<b>6,92</b>	CAE 60-XI/20	20	<b>6,92</b>	CAE 60-XC/20	20	<b>3,56</b>
60	zilver geborsteld	CAE 60-SF-X/20	20	<b>8,96</b>	CAE 60-SF-XI/20	20	<b>8,96</b>	CAE 60-SF-XC/20	20	<b>4,58</b>
60	titanium	CAE 60-T-X/20	20	<b>7,26</b>	CAE 60-T-XI/20	20	<b>7,26</b>	CAE 60-T-XC/20	20	<b>3,74</b>
60	titanium geborsteld	CAE 60-T-SF-X/20	20	<b>9,50</b>	CAE 60-T-SF-XI/20	20	<b>9,50</b>	CAE 60-T-SF-XC/20	20	<b>4,88</b>
80	zilver	CAE 80-X/20	20	<b>6,92</b>	CAE 80-XI/20	20	<b>6,92</b>	CAE 80-XC/20	20	<b>3,56</b>
80	zilver geborsteld	CAE 80-SF-X/20	20	<b>8,96</b>	CAE 80-SF-XI/20	20	<b>8,96</b>	CAE 80-SF-XC/20	20	<b>4,58</b>
80	titanium	CAE 80-T-X/20	20	<b>7,26</b>	CAE 80-T-XI/20	20	<b>7,26</b>	CAE 80-T-XC/20	20	<b>3,74</b>
100	zilver	CAE 100-X/20	20	<b>6,92</b>	CAE 100-XI/20	20	<b>6,92</b>	CAE 100-XC/20	20	<b>3,56</b>
100	titanium	CAE 100-T-X/20	20	<b>7,26</b>	CAE 100-T-XI/20	20	<b>7,26</b>	CAE 100-T-XC/20	20	<b>3,74</b>

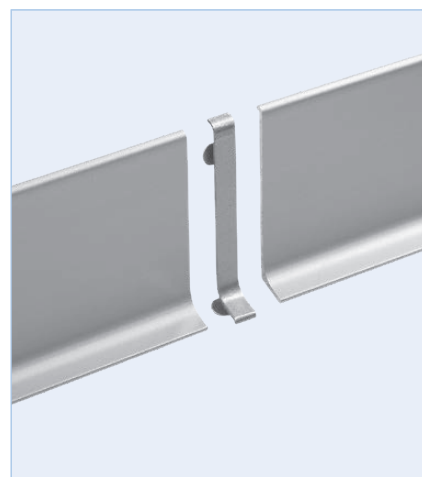
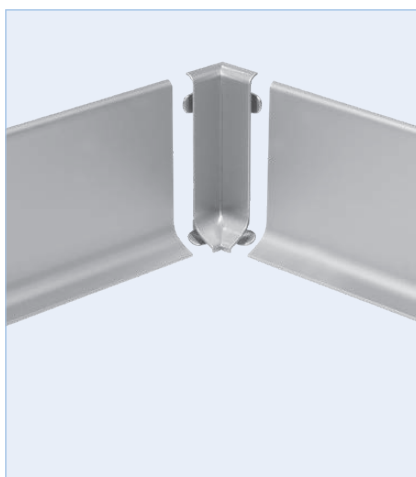
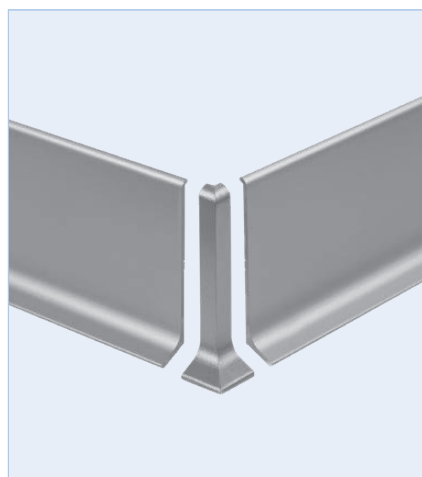

**CONSTRUCT METALL**

Materiaal:  
 Aluminium geanodiseerd /  
 gecoat

VE1 VE2 VE3  
 1 - -

**Cat.  
 AS**

Eindkap links

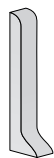

Eindkap rechts



Hoogte mm	Kleur	Referentie	Stuk/ Blister	€/ Stuk	Referentie	Stuk/ Blister	€/ Stuk
40	zilver	CAE 40-XKL/2	2	<b>3,66</b>	CAE 40-XKR/2	2	<b>3,66</b>
60	wit; gecoat	CAC 6030-XKL/2	2	<b>4,47</b>	CAC 6030-XKR/2	2	<b>4,47</b>
60	RAL 9011 zwart mat gecoat	<b>Nieuw</b> CACM 6011-XKL/2	2	<b>4,47</b>	<b>Nieuw</b> CACM 6011-XKR/2	2	<b>4,47</b>
60	zilver	CAE 60-XKL/2	2	<b>4,35</b>	CAE 60-XKR/2	2	<b>4,35</b>
60	zilver geborsteld	CAE 60-SF-XKL/2	2	<b>5,62</b>	CAE 60-SF-XKR/2	2	<b>5,62</b>
60	titanium	CAE 60-T-XKL/2	2	<b>4,58</b>	CAE 60-T-XKR/2	2	<b>4,58</b>
60	titanium geborsteld	CAE 60-T-SF-XKL/2	2	<b>6,00</b>	CAE 60-T-SF-XKR/2	2	<b>6,00</b>
80	wit; gecoat	CAC 8030-XKL/2 <b>Nieuw</b>	2	<b>4,58</b>	CAC 8030-XKR/2 <b>Nieuw</b>	2	<b>4,58</b>
80	RAL 9011 zwart mat gecoat	<b>Nieuw</b> CACM 8011-XKL/2	2	<b>4,58</b>	<b>Nieuw</b> CACM 8011-XKR/2	2	<b>4,58</b>
80	zilver	CAE 80-XKL/2	2	<b>4,35</b>	CAE 80-XKR/2	2	<b>4,35</b>
80	zilver geborsteld	CAE 80-SF-XKL/2	2	<b>5,62</b>	CAE 80-SF-XKR/2	2	<b>5,62</b>
80	titanium	CAE 80-T-XKL/2	2	<b>4,58</b>	CAE 80-T-XKR/2	2	<b>4,58</b>
100	zilver	CAE 100-XKL/2	2	<b>4,35</b>	CAE 100-XKR/2	2	<b>4,35</b>
100	titanium	CAE 100-T-XKL/2	2	<b>4,58</b>	CAE 100-T-XKR/2	2	<b>4,58</b>

Hoogte mm	Kleur	Referentie	Stuk/ Zak	€/ Stuk	Referentie	Stuk/ Zak	€/ Stuk
40	zilver	CAE 40-XKL/20	20	<b>2,88</b>	CAE 40-XKR/20	20	<b>2,88</b>
60	zilver	CAE 60-XKL/20	20	<b>3,56</b>	CAE 60-XKR/20	20	<b>3,56</b>
60	zilver geborsteld	CAE 60-SF-XKL/20	20	<b>4,58</b>	CAE 60-SF-XKR/20	20	<b>4,58</b>
60	titanium	CAE 60-T-XKL/20	20	<b>3,74</b>	CAE 60-T-XKR/20	20	<b>3,74</b>
60	titanium geborsteld	CAE 60-T-SF-XKL/20	20	<b>4,88</b>	CAE 60-T-SF-XKR/20	20	<b>4,88</b>
80	zilver	CAE 80-XKL/20	20	<b>3,56</b>	CAE 80-XKR/20	20	<b>3,56</b>
80	zilver geborsteld	CAE 80-SF-XKL/20	20	<b>4,58</b>	CAE 80-SF-XKR/20	20	<b>4,58</b>
80	titanium	CAE 80-T-XKL/20	20	<b>3,74</b>	CAE 80-T-XKR/20	20	<b>3,74</b>
100	zilver	CAE 100-XKL/20	20	<b>3,56</b>	CAE 100-XKR/20	20	<b>3,56</b>
100	titanium	CAE 100-T-XKL/20	20	<b>3,74</b>	CAE 100-T-XKR/20	20	<b>3,74</b>

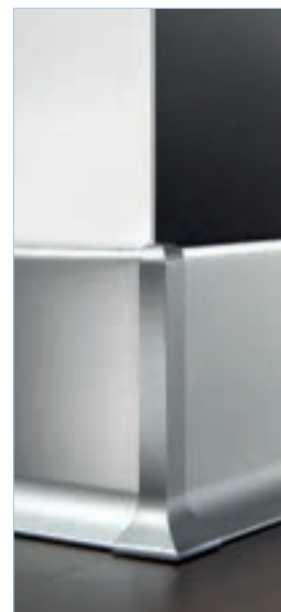
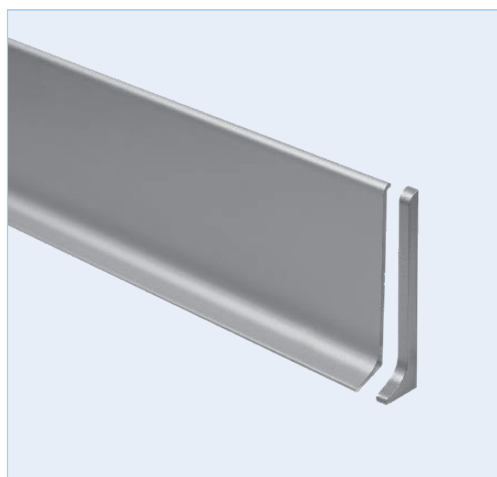
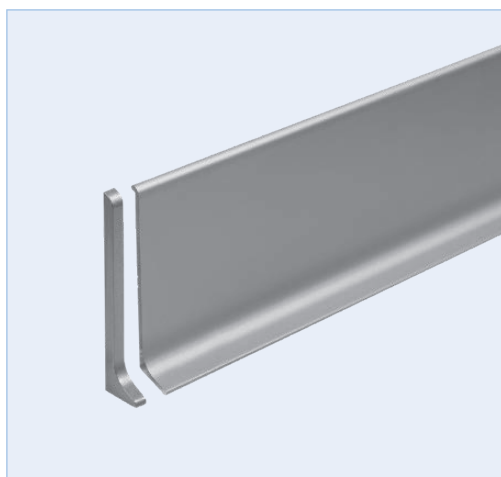

### CONSTRUCT Square

Stijlvolle plint voor hechtende verlijming in aluminium met rechthoekige afwerking

Materiaal: Aluminium

Kleur	Lengte cm	Breedte mm	Hoogte mm	VE 1	VE 2	VE 3	Referentie	Cat.	€/m1
wit gecoat RAL 9016	250	10	60	10	-	-	CSAC 6030/250	AS	29,34
zilver geanodiseerd	250	10	60	10	-	-	CSAE 60/250	AS	24,22

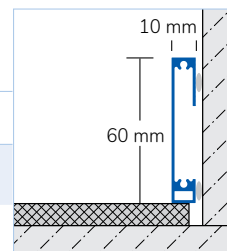

### Binnen-/buitenhoek and eindhulpstuk

universeel toepasbaar als binnen-/buitenhoek- en eindstuk

Materiaal: Aluminium

Kleur	Verpakking	Breedte mm	Hoogte mm	VE 1	VE 2	VE 3	Referentie	Cat.	Stuk/Blister	€/Stuk
wit gecoat RAL 9016	Blister	10	60	1	-	-	CSAC 6030-X/1	AS	1	11,74
zilver geanodiseerd	Blister	10	60	1	-	-	CSAE 60-X/1	AS	1	11,74

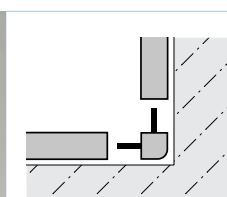

Accessoirestuk als binnenhoek

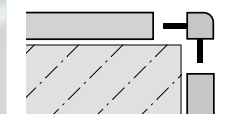

Accessoirestuk als buitenhoek

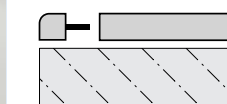

Accessoirestuk als eindkap, links

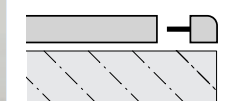

Accessoirestuk als eindkap, rechts

### SPEED-FLEX

MS-polymeerlijm; Ideaal voor de lijmontage van CONSTRUCT plintprofielen zonder wandhouder

Kleur	Verpakking	VE 1	VE 2	VE 3	Referentie	Cat.	€/Stuk
grijs	Kitspuit 310 ml	1	12	-	PMK 38	NET	22,30



### CONSTRUCT Reno

Aluminium plint uit één stuk voor installatie over bestaande plinten

Materiaal: Aluminium geanodiseerd

Kleur	Lengte cm	Breedte mm	Hoogte mm	VE 1	VE 2	VE 3	Referentie	Cat.	€ / m1	
<b>Plintprofiel</b>										
zilver geanodiseerd	250	10,5+ 11	80	10	-	-	CRAE 80-11/250	AS	25,26	
Kleur	Verpakking		Hoogte mm	VE 1	VE 2	VE 3	Referentie	Cat.	Stuk/ Blister/ Zak	€ / Stuk
<b>Buitenhoek</b>										
zilver	Blister		80	1	-	-	CRAE 80-11-X/2	AS	2	11,21
zilver	Zak		80	1	-	-	CRAE 80-11-X/20	AS	20	11,06
<b>Binnenhoek</b>										
zilver	Blister		80	1	-	-	CRAE 80-11-XI/2	AS	2	11,21
zilver	Zak		80	1	-	-	CRAE 80-11-XI/20	AS	20	11,06
<b>Eindkap links</b>										
zilver	Blister		80	1	-	-	CRAE 80-11-XKL/2	AS	2	5,53
zilver	Zak		80	1	-	-	CRAE 80-11-XKL/20	AS	20	5,42
<b>Eindkap rechts</b>										
zilver	Blister		80	1	-	-	CRAE 80-11-XKR/2	AS	2	5,53
zilver	Zak		80	1	-	-	CRAE 80-11-XKR/20	AS	20	5,42
<b>Verbindingsstuk</b>										
zilver	Blister		80	1	-	-	CRAE 80-11-XC/2	AS	2	5,53
zilver	Zak		80	1	-	-	CRAE 80-11-XC/20	AS	20	5,42

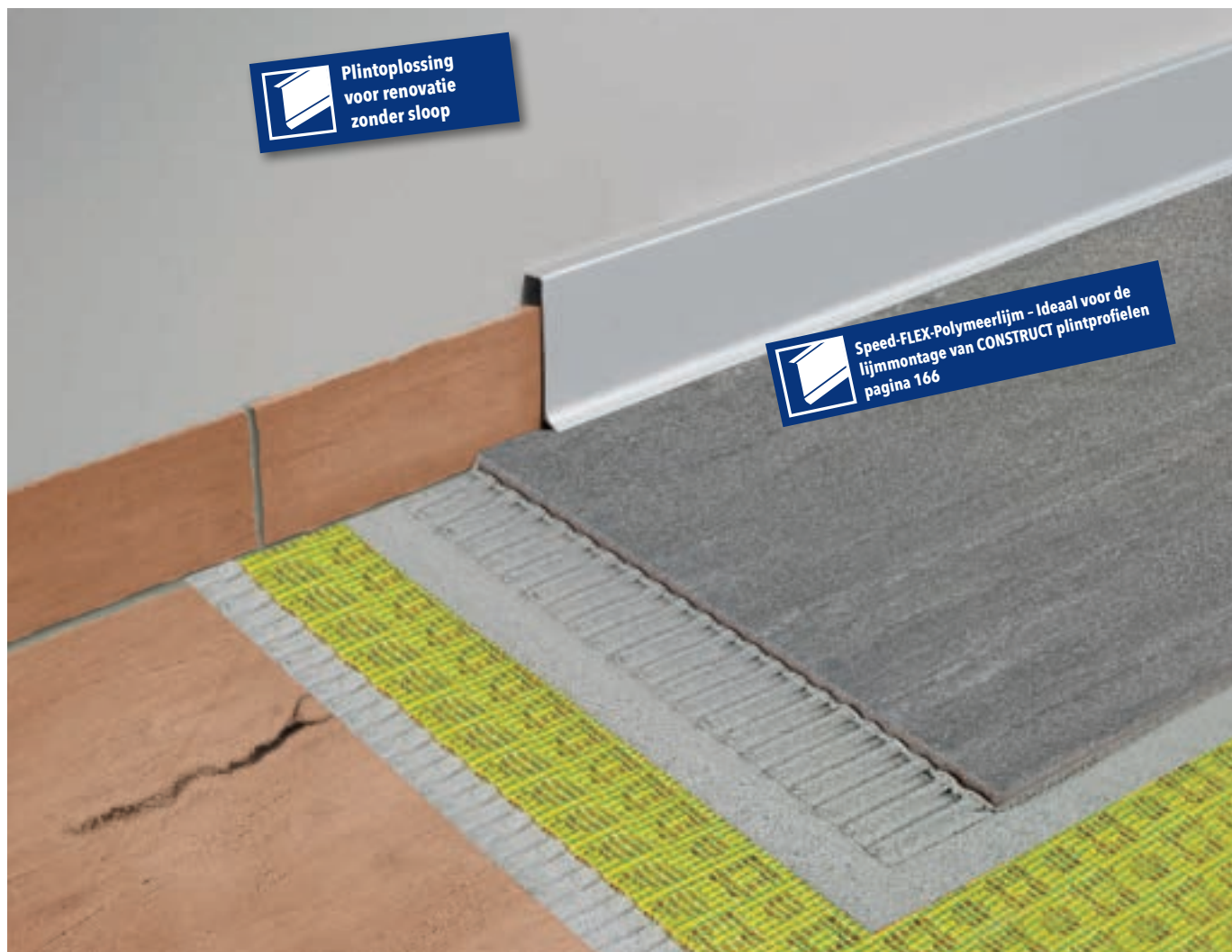
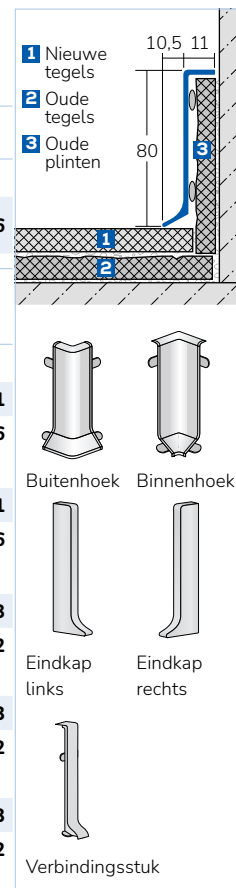

### CONSTRUCT Solid Core GSD

Kernplintstrip foamed

Materiaal: PVC

VE1 VE2 VE3  
 40 - -

Cat.  
**T**

Kleur	Lengte cm	Breedte mm	Hoogte mm	Referentie	€/m1
wit	250	15	60	GSD 1170/250	<b>4,46</b>
donker grijs	250	15	60	GSD 1460/250	<b>4,46</b>

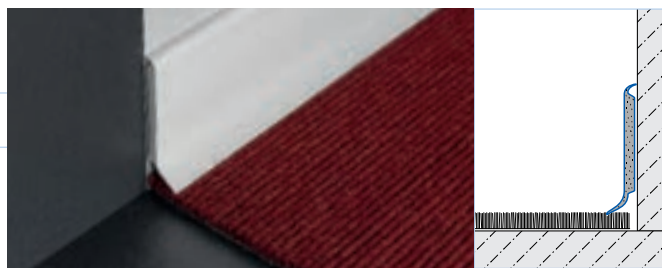

### CONSTRUCT Solid Core KSD

Kernplintstrip in houten look met flexibele wand- en vloerstrips

Materiaal: PVC/HDF

VE1 VE2 VE3  
 40 - -

Cat.  
**T**

Kleur	Lengte cm	Breedte mm	Hoogte mm	Referentie	€/m1
wit	255	15	60	KSD 5012/255	<b>5,06</b>
zwart	255	15	60	KSD 1001/255	<b>5,06</b>
donker grijs	255	15	60	KSD 1184/255	<b>5,06</b>
licht grijs	255	15	60	KSD 1202/255	<b>5,06</b>

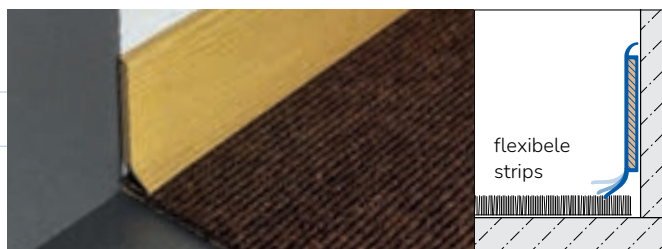

Kleur	Hoogte mm	Referentie	€/Stuk	Referentie	€/Stuk
wit	60	KSD 5012-XXL	<b>3,32</b>	KSD 5012-XKR	<b>3,32</b>
zwart	60	KSD 1001-XXL	<b>3,32</b>	KSD 1001-XKR	<b>3,32</b>
donker grijs	60	KSD 1184-XXL	<b>3,32</b>	KSD 1184-XKR	<b>3,32</b>
licht grijs	60	KSD 1202-XXL	<b>3,32</b>	KSD 1202-XKR	<b>3,32</b>

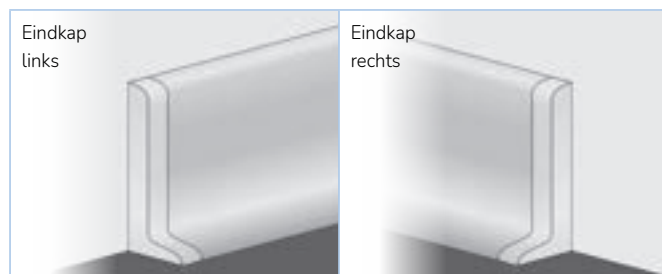



# WERKTUIGEN

voor het leggen van vloerbedekkingen

## 1. Het voordeel van speciaal gereedschap

Gereedschap dat speciaal nodig is voor het professioneel leggen van tegels - van het voorbereiden van ondergronden tot het verwerken van tegels en voegen.

**Z-Flex curver I**  
**Mechanische buiginrichting**  
 Nauwkeurig buigen van DURAL-afsluitprofielen met Z-FLEX-ponsen, bijv. DUROSOL Hoekprofielen, T-FLOOR overgangsprofielen en CONSTRUCT plinten  
 Materiaal: metaal



VE1	VE2	VE3	Cat.
1		-	<b>NET</b>

	Referentie	€/Stuk
Z-Flex Curver I	ZFC 100	643,32

## 2. Voordeel installatiehulpmiddelen

Lijm voor afdichting met ETA-goedkeuring. Polymeerlijm voor het achteraf aanbrengen van profielen en plinten.

Systeemaccessoires voor het leggen van alle soorten vloerprofielen.

**Rollenwasset 24 I met planken**  
 met 3 noppenwasrollen, rooster en 4 wielen; Rollenwasset 24 I met 3-voudige afroller, incl. hydrosponsplaat en voegplaat met celrubber



Materiaal: Kunststof

VE1	VE2	VE3	Cat.
1	-	-	<b>NET</b>

Inhoud (Stuk)	Referentie	€/Stuk
Rollenwasset 24 I met planken rolbaar	T 323	109,88

## 3. Voordeel buigbare profielen

Mechanisch Z-Flex buigapparaat voor nauwkeurig buigen van DURAL profielen met Z-Flex ponsen.



## HANDWERKTUIG

## SUBSTRATEN VOORBEREIDEN

### Waterpas Lengte 40 cm

Materiaal: Aluminium

VE1	VE2	VE3	Cat.
1	10	-	<b>NET</b>



Afmeting	Referentie	€/Stuk
400 x 50 x 20 mm	T 240	<b>24,62</b>

### Waterpas Lengte 80 cm

Materiaal: Aluminium

VE1	VE2	VE3	Cat.
1	10	-	<b>NET</b>



Afmeting	Referentie	€/Stuk
800 x 50 x 20 mm	T 280	<b>31,02</b>

### Verfroller met handvat 10 cm; geweven

VE1	VE2	VE3	Cat.
1	100	-	<b>NET</b>



Materiaal	Referentie	€/Stuk
	T 512	<b>5,24</b>
	T 513	<b>2,26</b>

### Doorn-ontluchtingsroller doornlengte 14 mm

Materiaal: kunststof

VE1	VE2	VE3	Cat.
1	30	-	<b>NET</b>



Afmeting	Referentie	€/Stuk
Breedte 240 mm	T 456	<b>53,78</b>

### Vloerlegger-vlakspaan 600 x 110 mm; houten handgreep

Materiaal: staal, roestvrij blad

VE1	VE2	VE3	Cat.
1	20	-	<b>NET</b>



Afmeting	Referentie	€/Stuk
600 x 110 x 60 mm	T 142	<b>29,54</b>

### Brede spatel 480 mm aluminium achterzijde met softgrip

Materiaal:  
roestvrij gegalvaniseerd

VE1	VE2	VE3	Cat.
1	30	-	<b>NET</b>



Afmeting	Referentie	€/Stuk
480 X 200 X 30 mm	T 135	<b>30,66</b>

### Gipsbeker standaard conisch

Materiaal: rubber

VE1	VE2	VE3	Cat.
1	100	-	<b>NET</b>



Afmeting	Referentie	€/Stuk
130 x 130 x 100 mm	T 145	<b>1,34</b>

### Schrobzaag 300 mm houten handgreep

Materiaal: staal, hardmetalen  
tanden

VE1	VE2	VE3	Cat.
1	10	-	<b>NET</b>



Afmeting	Referentie	€/Stuk
300 x 100 x 20 mm	T 457	<b>17,74</b>

### Cuttermes 18 mm lemmet

Materiaal:  
kunststof/metalen voering  
blauw/swart

VE1	VE2	VE3	Cat.
1	384	-	<b>NET</b>



Afmeting	Referentie	€/Stuk
120 x 30 x 25 mm	T 523	<b>3,06</b>

### Vervangende lemmeten, roestvrij 18 mm, 10 Stuk

Materiaal: staal

VE1	VE2	VE3	Cat.
1	480	-	<b>NET</b>



Afmeting	Referentie	€/Stuk
100 x 25 x 15 mm	T 525	<b>1,96</b>

## SUBSTRATEN VOORBEREIDEN

## HANDWERKTUIG

### Vuisthamer professioneel stalen buishandvat; 1250 g

Materiaal: staal

VE1	VE2	VE3	Cat.
1	12	-	<b>NET</b>



Afmeting	Referentie	€/Stuk
270 x 100 x 40 mm	T 511	<b>42,34</b>

### Snoerijzer

Materiaal: staal

VE1	VE2	VE3	Cat.
1	10	-	<b>NET</b>



Afmeting	Referentie	€/Stuk
160 x 8 x 8 mm	T 165	<b>3,96</b>

### Tegelbeitel vlak 90 mm

Materiaal: staal

VE1	VE2	VE3	Cat.
1	10	-	<b>NET</b>



Afmeting	Referentie	€/Stuk
90 x 8 x 8 mm	T 163	<b>3,30</b>

### Tegelbeitel vlak 250 mm

Materiaal: staal

VE1	VE2	VE3	Cat.
1	10	-	<b>NET</b>



Afmeting	Referentie	€/Stuk
250 x 20 x 20 mm	T 510	<b>17,78</b>

## FLIESEN LEGHULPEN VOOR TEGELS

## HANDWERKTUIG

### Tegeltroffel 0 - 5 mm

Materiaal: PVC

VE1	VE2	VE3	Cat.
1	50	-	<b>NET</b>



Verpakking	Referentie	€/Zak
200 stuks, zak	CRK100	<b>4,06</b>

### Sikkelwig, 0-10 mm

Materiaal: Kunststof

VE1	VE2	VE3	Cat.
1	1200	-	<b>NET</b>



Verpakking	Referentie	€/Zak
100 stuks, zak	T 380	<b>10,34</b>

### Afstandhouder voor voegen

Materiaal: Kunststof

VE1	VE2	VE3	Cat.
1	50	-	<b>NET</b>



Voegbreedte mm	Verpakking	Referentie	€/Zak
1,5	250 stuks, zak	CR 15/250	<b>2,96</b>
2	250 stuks, zak	CR 20/250	<b>2,96</b>
3	250 stuks, zak	CR 30/250	<b>3,10</b>
4	250 stuks, zak	CR 40/250	<b>3,94</b>
5	200 stuks, zak	CR 50/200	<b>4,06</b>
6	200 stuks, zak	CR 60/200	<b>4,34</b>
8	100 stuks, zak	CR 80/100	<b>3,78</b>
10	100 stuks, zak	CR 100/100	<b>4,06</b>

### Afstandhouder voor voegen T-vorm

Materiaal: PVC; wit

VE1	VE2	VE3	Cat.
1	50	-	<b>NET</b>

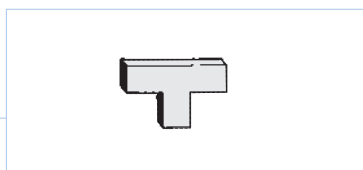

Voegbreedte mm	Verpakking	Referentie	€/Zak
3	200 stuks, zak	CRT 30/200	<b>3,84</b>
4	200 stuks, zak	CRT 40/200	<b>3,94</b>
5	200 stuks, zak	CRT 50/200	<b>3,94</b>
10	100 stuks, zak	CRT 100/100	<b>4,02</b>





## HANDWERKTUIG

## LEGHULPEN VOOR TEGELS

### NIVOFIX Startersset

Set van 100 clips, 100 wiggen en 1 tang;  
Tegeldikte 3-12 mm;  
voegbreedte 1,5 mm  
Materiaal: polypropyleen

VE1	VE2	VE3	Cat. NET
1	60	-	<b>NET</b>



Referentie **€/Box**

NWS Start	<b>76,50</b>
-----------	--------------

### NIVOFIX Wiggen

herbruikbaar  
Materiaal: polypropyleen

VE1	VE2	VE3	Cat. NET
1	30	-	<b>NET</b>



Verpakking Referentie **€/Zak €/Karton**

100 stuks, zak	NWS K/100	<b>33,82</b>
----------------	-----------	--------------

### NIVOFIX clips

Tegeldikte 3-12 mm

Materiaal: polypropyleen

VE1	VE2	VE3	Cat. NET
1	60	-	<b>NET</b>



Voegbreedte mm	Tegeldikte mm	Verpakking	Referentie	€/Zak
1,5	3 - 12	250 stuks, zak	NWS L/250	<b>51,08</b>
1,5	12 - 28	250 stuks, zak	NWS LH-1,5/250	<b>51,08</b>
2	3 - 12	250 stuks, zak	NWS L-2/250	<b>51,08</b>
3	3 - 12	250 stuks, zak	NWS L-3/250	<b>51,08</b>

### NIVOFIX Tang voor NIVOFIX systeem

VE1	VE2	VE3	Cat. NET
1	-	-	<b>NET</b>



Verpakking Referentie **€/Stuk**

1 Stuk	NWS Grip	<b>71,24</b>
--------	----------	--------------



### TURNFIX set

Set van 50 doppen en 50 pennen

voegbreedte 1 mm  
Materiaal: kunststof

VE1	VE2	VE3	Cat. NET
1	60	-	<b>NET</b>



Referentie **€/Stuk**

T 50-1	<b>63,88</b>
--------	--------------

### TURNFIX Schroefdoppen, zak 25 stuks

Materiaal: kunststof

VE1	VE2	VE3	Cat. NET
1	30	-	<b>NET</b>



Referentie **€/Stuk**

TSK/25	<b>27,72</b>
--------	--------------

### TURNFIX

Schroefpennen, 100 stuks

voegbreedte 1 mm  
Materiaal: kunststof

VE1	VE2	VE3	Cat. NET
1	30	-	<b>NET</b>



Referentie **€/Stuk**

TSS 1/100	<b>21,18</b>
-----------	--------------



GEREEDSCHAP VOOR TEGELS LEGGEN



HANDWERKTUIG

**Universele troffel**

Ideaal voor het luchtbelvrij leggen van DURABASE waterdichtingsmembranen  
Materiaal: Kunststof grijs



VE1	VE2	VE3	<b>Cat.</b>
1	130	-	<b>NET</b>

Afmeting	Referentie	€/Stuk
265 x 155 mm	T 433	<b>5,94</b>



**Vlakspaan tanden hoekig met softgrip**

Afmeting: 280 x 140 mm

Materiaal: roestvrij staal



VE1	VE2	VE3	<b>Cat.</b>
1	30	-	<b>NET</b>

Tanden mm	Referentie	€/Stuk
4 x 4 x 4	T 111	<b>15,98</b>
6 x 6 x 6	T 112	<b>15,98</b>
8 x 8 x 8	T 113	<b>15,98</b>
10 x 10 x 10	T 114	<b>15,98</b>
12 x 12 x 12	T 115	<b>15,98</b>
15 x 15 x 15	T 117	<b>15,98</b>

**Gipsspatel met softgrip**

Materiaal: roestvrij



VE1	VE2	VE3	<b>Cat.</b>
1	60	-	<b>NET</b>

Afmeting	Referentie	€/Stuk
100 x 60 mm	T 121	<b>10,20</b>
110 x 80 mm	T 123	<b>10,56</b>
120 x 100 mm	T 125	<b>10,94</b>

**Vlakspaan zonder tanden met softgrip**

Afmeting: 280 x 140 mm

Materiaal: roestvrij staal



VE1	VE2	VE3	<b>Cat.</b>
1	30	-	<b>NET</b>

	Referentie	€/Stuk
zacht	T 116	<b>15,98</b>

**"Bernier" stukadoortroffel 120 mm  
"Bernier" stukadoortroffel 140 mm met softgrip**

Materiaal: roestvrij staal



VE1	VE2	VE3	<b>Cat.</b>
1	60	-	<b>NET</b>

Afmeting	Referentie	€/Stuk
120 x 60/75 mm	T 131	<b>11,44</b>
140 x 60/78 mm	T 133	<b>11,80</b>

**Vlakspaan, halfronde tanden met softgrip**

Afmeting: 280 x 140 mm

Materiaal: roestvrij staal



VE1	VE2	VE3	<b>Cat.</b>
1	30	-	<b>NET</b>

Tanden mm	Referentie	€/Stuk
rondom Ø 20	T 118	<b>15,98</b>

**Metseltroffel S-vorm met softgrip**

Materiaal: roestvrij staal



VE1	VE2	VE3	<b>Cat.</b>
1	30	-	<b>NET</b>

Afmeting	Referentie	€/Stuk
180 x 85/120 mm	T 441	<b>15,30</b>





## HANDWERKTUIG

## LEGHULPEN VOOR TEGELS

### Schildersspatel 40 mm met kunststof hand- greep

Materiaal: roestvrij staal



VE1	VE2	VE3	Cat.
1	60	-	<b>NET</b>

Afmeting	Referentie	€/Stuk
105 x 40 mm	T 440	<b>4,36</b>

### Schuurspons

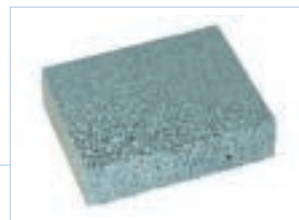

VE1	VE2	VE3	Cat.
1	60	-	<b>NET</b>

Afmeting	Referentie	€/Stuk
80 x 65 x 20	T 168	<b>18,22</b>

### Spiraalroerder WK 6-hoekig Ø: 90 mm/120 mm

Materiaal: staal



VE1	VE2	VE3	Cat.
1	50/30	-	<b>NET</b>

Afmeting	Referentie	€/Stuk
VE2 50 400 x 90 x 90 mm	T 140	<b>13,82</b>
VE2 30 600 x 120 x 120 mm	T 141	<b>32,82</b>

### Zuigheffer enkelvoudig

Materiaal: kunststof



VE1	VE2	VE3	Cat.
1	50	-	<b>NET</b>

Afmeting	Referentie	€/Stuk
100 x 100 x 120 mm	T 146	<b>26,80</b>

### Plaatlifter 300 x 500 mm instelbaar, 30 kg draagvermogen

Materiaal: staal



VE1	VE2	VE3	Cat.
1	60	-	<b>NET</b>

Afmeting	Referentie	€/Stuk
350 x 120 x 100 mm	T 455	<b>30,66</b>

### Plaatlifter voor tegel- en galabouw

Materiaal: staal



VE1	VE2	VE3	Cat.
1	100	-	<b>NET</b>

Afmeting	Referentie	€/Stuk
170 x 10 x 110 mm	T 385	<b>27,94</b>

### Spatlijnapparaat 30 m Europese vorm



VE1	VE2	VE3	Cat.
1	100	-	<b>NET</b>

Afmeting	Referentie	€/Stuk
90 x 36 x 32 mm	T 526	<b>18,74</b>

### Spatlijnpoeder 50 g

Materiaal: poeder



VE1	VE2	VE3	Cat.
1	60	-	<b>NET</b>

Afmeting	Kleur	Referentie	€/Stuk
90 x 36 x 32 mm	blau	T 522	<b>4,40</b>
90 x 36 x 32 mm	rot	T 524	<b>4,40</b>

### Bouwhaak Instelbaar

Instelbare bouwhaak van robuust aluminium met cm-schaalverdeling. Inklapbaar, met ophang-oogje. Materiaal: Aluminium



VE1	VE2	VE3	Cat.
1	30	-	<b>NET</b>

Afmeting	Referentie	€/Stuk
1220 x 52 x 20 mm	T 143	<b>80,26</b>

### Contourmeter

Kopieermal voor het eenvoudig en veilig overbrengen van contouren, buisuitsparingen en raamwerken op tegels en laminaat. De hantering is eenvoudig en nauwkeurig.

Materiaal: kunststof



VE1	VE2	VE3	Cat.
1	30	-	<b>NET</b>

Afmeting	Referentie	€/Stuk
145 x 105 x 20 mm	T 530	<b>18,74</b>



## LEGHULPEN VOOR TEGELS



## HANDWERKTUIG

### Kraspen standaard 150 mm met clip

Materiaal: Staal

VE1	VE2	VE3	Cat. NET
1	100	-	



Afmeting	Referentie	€/Stuk
150 x 10 x 10 mm	T 161	5,42

### Tegelzetter-rubber 20 m

Materiaal: rubber

VE1	VE2	VE3	Cat. NET
1	100	-	



Afmeting	Referentie	€/Stuk
170 x 75 x 25 mm	T 334	2,26

## GEREEDSCHAP VOOR TEGELS LEGGEN



## HANDWERKTUIG

### Tegelmagneten (4 stuks)

Tegelmontageclips voor toegangspanelen  
Houdkracht 5 kg

VE1	VE2	VE3	Cat. NET
1	50	-	



Verpakking	Referentie	€/Blister
4 stuks, zak	TR 500	13,12

### CLIPFIX Inspectieklep

Tegelmontageclips voor serviceluik  
Houdkracht 6 kg

VE1	VE2	VE3	Cat. NET
1	50	-	

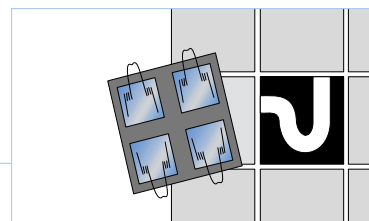

Verpakking	Referentie	€/Blister
4 stuks, Blister	TR 600	12,78

### MITRERITE Verstekschaar 45° voor pvc-profielen kunststof handgreep

Materiaal: staal

VE1	VE2	VE3	Cat. NET
1	-	-	



Afmeting	Referentie	€/Stuk
219 x 81 x 78 mm	MR2	55,52

### Vervangend lemmet voor verstekschaar

10 Reservemesbladen voor MITRERITE hoeksnijder

Materiaal: staal

VE1	VE2	VE3	Cat. NET
1	10	-	



Afmeting	Referentie	€/Blister
115 x 40 x 25	MRB2	14,44

### TILESITTER Knieroller

VE1	VE2	VE3	Cat. NET
1	-	-	



Afmeting	Referentie	€/Stuk
580 x 400 mm	TSR 500	320,10



### Z-Flex curver I Mechanische buiginrichting

Nauwkeurig buigen van DURAL-afsluitprofielen met Z-FLEX-ponsen, bijv. DUROSOL Hoekprofielen, T-FLOOR overgangsprofielen en CONSTRUCT plinten  
Materiaal: metaal

VE1	VE2	VE3	Cat. NET
1	-	-	



Referentie	€/Stuk	
Z-Flex Curver I	ZFC 100	643,32

### Z-Flex Curver II Mechanische buiginrichting incl. slinger (zwengel)

Nauwkeurig buigen van DURAL-afsluitprofielen met Z-FLEX-ponsen, bijv. DUROSOL Hoekprofielen, T-FLOOR overgangsprofielen en CONSTRUCT plinten  
Materiaal: metaal

VE1	VE2	VE3	Cat. NET
1	-	-	



Referentie	€/Stuk	
Z-Flex Curver II	ZFC 200	805,02





## TEGELS BEWERKEN

## HANDWERKTUIG

### Tegelsnij- en breektang tot tegeldikte 9 mm

Materiaal: staal

VE1	VE2	VE3	Cat. NET
1	60	-	<b>NET</b>



Afmeting	Referentie	€/Stuk
208 x 49 x 9 mm	T 391	<b>12,96</b>

### Tegelsnij- en breektang opening 45 mm

Materiaal: staal

VE1	VE2	VE3	Cat. NET
1	60	-	<b>NET</b>



Afmeting	Referentie	€/Stuk
210 x 58 x 45 mm	T 392	<b>16,32</b>

### Nijptang 225 mm met terugstelveer

Materiaal: staal

VE1	VE2	VE3	Cat. NET
1	60	-	<b>NET</b>

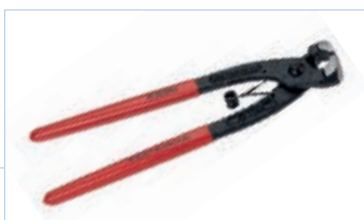

Afmeting	Referentie	€/Stuk
225 x 75 x 30 mm	T 517	<b>19,90</b>

### Nijptang met smalle hardmetalen bekken

Materiaal: staal

VE1	VE2	VE3	Cat. NET
1	60	-	<b>NET</b>



Afmeting	Referentie	€/Stuk
250 x 75 x 30 mm	T 515	<b>28,26</b>

### Mozaïektang met veer Gebruik/uitvoering: professioneel

Materiaal: staal

VE1	VE2	VE3	Cat. NET
1	60	-	<b>NET</b>



Afmeting	Referentie	€/Stuk
225 x 49 x 17 mm	T 390	<b>26,44</b>

### Tegelkniptang met veer 200 mm Gebruik/uitvoering: professioneel

Materiaal: staal

VE1	VE2	VE3	Cat. NET
1	60	-	<b>NET</b>



Afmeting	Referentie	€/Stuk
230 x 75 x 30 mm	T 166	<b>19,90</b>

### Tegel- en glasschrijver rood

Materiaal: hout

VE1	VE2	VE3	Cat. NET
1		-	<b>NET</b>



Afmeting	Referentie	€/Stuk
175 x 6 x 6 mm	T 514	<b>3,10</b>

### Glassnijder met hardmetalen wieltje ZB

Materiaal: Kunststof/staal

VE1	VE2	VE3	Cat. NET
1	100	-	<b>NET</b>



Afmeting	Referentie	€/Stuk
125 x 15 x 5 mm	T 162	<b>7,90</b>

### Tegelzaag 150 mm

Materiaal: staal

VE1	VE2	VE3	Cat. NET
1	60	-	<b>NET</b>



Afmeting	Referentie	€/Stuk
270 x 160 x 30 mm	T 160	<b>14,44</b>

### Zaagdraad 150 mm

Materiaal: HM staal

VE1	VE2	VE3	Cat. NET
1	100	-	<b>NET</b>



Afmeting	Referentie	€/Stuk
150 mm	T 389	<b>5,88</b>



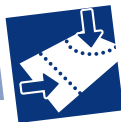

## HANDWERKTUIG

## TEGELS BEWERKEN

### Tegelhamer 2-K-handgreep met hardmetalen punt

Materiaal: staal, rubber

VE1	VE2	VE3	Cat.
1	100	-	NET



Afmeting	Referentie	€/Stuk
27 x 100 x 19 mm	T 374	29,36

### Rubberhamer maat 2 435 g

Materiaal: Kunststof wit, vlek vrij

VE1	VE2	VE3	Cat.
1	20	-	NET



Afmeting	Referentie	€/Stuk
315 x 113 x 60 mm	T 169	21,88

### Diamantboor

#### 6-hoekige 1/4" schacht

Diamantboor voor het snel en nauwkeurig boren in tegels, ook zonder centreerhulp.

Met zeshoekige opnameschacht geschikt voor boormachines.

Hoge standtijden.

Materiaal: rood metaallic

VE1	VE2	VE3	Cat.
1	10	-	NET



Boordiameter	Afmeting	Referentie	€/Stuk
6 mm	Lengte 70 mm	T 704	71,62
8 mm	Lengte 80 mm	T 705	73,62
10 mm	Lengte 80 mm	T 702	75,96
12 mm	Lengte 80 mm	T 703	78,34



### Diamant-doorslijpschijf fijn steengoed super graniet, kaal

Afmeting 125/22,2 mm

VE1	VE2	VE3	Cat.
1	10	-	NET

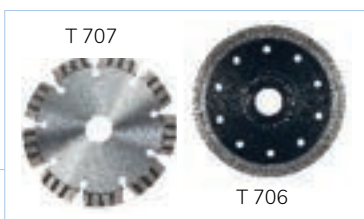

Afmeting	Referentie	€/Stuk
fijn steengoed super graniet, kaal	T 706	88,02
	T 707	42,36

### Slijpsteen fijn/grof slijping: fijn 120; grof 240

Materiaal: carbidium

VE1	VE2	VE3	Cat.
1	60	-	NET



Afmeting	Referentie	€/Stuk
150 x 50 x 25 mm	T 521	12,34

### Lyra Ink diepgatmarker geschikt voor alle oppervlakken

Materiaal: zwarte inkt

VE1	VE2	VE3	Cat.
1	100	-	NET



Afmeting	Referentie	€/Stuk
261 x 20 x 75 mm	T 381	18,30

### Lyra Dry diepgatmarker grafiet incl. 1 vulling

Materiaal: grafiet

VE1	VE2	VE3	Cat.
1	100	-	NET



Afmeting	Referentie	€/Stuk
260 x 20 x 75 mm	T 382	22,86

### Lyra Dry vervangende vullingen:

6 x grafiet, 3 x rood, 3 x geel 12 stuks

Materiaal: grafiet/inkt

VE1	VE2	VE3	Cat.
1	100	-	NET



Afmeting	Referentie	€/Stuk
210 x 25 x 75 mm	T 383	14,76

### Lyra Dry vervangende vullingen: grafiet 12 stuks

Materiaal: grafiet

VE1	VE2	VE3	Cat.
1	100	-	NET



Afmeting	Referentie	€/Stuk
211 x 25 x 75 mm	T 384	16,36



## VOEGEN VAN TEGELS



## HANDWERKTUIG

### Wassemmer 24 l zonder planken

met 3 noppenwasrollen, rooster en 4 wieltjes voor gemakkelijk trekken

Materiaal: kunststof

VE1	VE2	VE3	Cat.
1	-	-	<b>NET</b>



Inhoud (Stuk)	Referentie	€/Stuk
24 l zonder planken	T 304	<b>88,24</b>

### Rollenwasset 24 l met planken

met 3 noppenwasrollen, rooster en 4 wielen; Rollenwasset 24 l met 3-voudige afroller, incl. hydrosponsplaat en voegplaat met celrubber.

Materiaal: kunststof

VE1	VE2	VE3	Cat.
1	-	-	<b>NET</b>



Inhoud (Stuk)	Referentie	€/Stuk
Rollenwasset 24 l met planken; rolbaar	T 323	<b>109,88</b>

### Watertrekker 55 cm gegalvaniseerd staal

Materiaal: schuimstof / gegalvaniseerd staal

VE1	VE2	VE3	Cat.
1	50	-	<b>NET</b>



Afmeting	Referentie	€/Stuk
550 x 10 x 40 mm	T 147	<b>7,22</b>



### Tegelspons naturel met Dural druk

VE1	VE2	VE3	Cat.
1	1050	-	<b>NET</b>



Afmeting	Referentie	€/Stuk
170 x 115 x 70 mm	T 309	<b>3,42</b>

### Universele spons neutraal

VE1	VE2	VE3	Cat.
1	1000	-	<b>NET</b>



Afmeting	Referentie	€/Stuk
170 x 115 x 70 mm	T 310	<b>1,62</b>

### Individueel bedrukbare tegelspons

Minimale afname voor 1-kleurige logo-bedrukking 1.050 stuks

VE1	VE2	VE3	Cat.
1	1050	-	<b>NET</b>



Afmeting	Referentie	€/Stuk
170 x 115 x 70	T 312	<b>3,42</b>

### Epoxyhars spons, zachte spons

VE1	VE2	VE3	Cat.
1	-	-	<b>NET</b>



Afmeting	Referentie	€/Stuk
150 x 100 x 30 mm	T 319	<b>3,34</b>

### Draagbordbekleding

VE1	VE2	VE3	Cat.
1	100	-	<b>NET</b>



Afmeting	Kleur/uitvoering	Referentie	€/Stuk
230 x 115 x 22 mm	wit, fijn	T 315	<b>4,84</b>
230 x 115 x 22 mm	groen, medium	T 314	<b>5,28</b>
230 x 115 x 22 mm	zwart, grof	T 313	<b>5,28</b>

### Draagbord voor schuurspons 11 x 23 cm met klittenband

Materiaal: kunststof; wit

VE1	VE2	VE3	Cat.
1	60	-	<b>NET</b>



Afmeting	Referentie	€/Stuk
230 x 110 x 70 mm	T 144	<b>6,54</b>



## HANDWERKTUIG

## VOEGEN VAN TEGELS

### Epoxyharsplaat zacht oppervlak

Materiaal: Kunststof

VE1	VE2	VE3	Cat.
1	60	-	<b>NET</b>



Afmeting	Referentie	€/Stuk
255 x 95 mm	T 318	<b>27,40</b>

### Epoxyharsplaat hard oppervlak

Materiaal: Kunststof

VE1	VE2	VE3	Cat.
1	60	-	<b>NET</b>



Afmeting	Referentie	€/Stuk
250 x 95 mm	T 316	<b>24,92</b>

### Schoonmaakbord 14 x 28 cm plank, wit

Materiaal: kunststof/celrubber,  
zwart

VE1	VE2	VE3	Cat.
1	60	-	<b>NET</b>



Afmeting	Referentie	€/Stuk
280 x 140 mm	T 308	<b>11,94</b>

### Schoonmaakbord 14 x 28 cm Hydrospons eendelig; wit draagbord

Materiaal: kunststof

VE1	VE2	VE3	Cat.
1	60	-	<b>NET</b>



Afmeting	Referentie	€/Stuk
280 x 140 mm	T 332	<b>8,98</b>

### Schoonmaakbord vergrendeld 15 x 29 cm Vergrendelde hydrospons zwart draagbord

Materiaal: kunststof

VE1	VE2	VE3	Cat.
1	60	-	<b>NET</b>



Afmeting	Referentie	€/Stuk
290 x 150 mm	T 333	<b>20,64</b>

### Gladmakende plank 14 x 28 cm Hydrospons Draagbord wit

Materiaal: kunststof

VE1	VE2	VE3	Cat.
1	60	-	<b>NET</b>



Afmeting	Referentie	€/Stuk
280 x 140 mm	T 331	<b>7,80</b>



## VERWERKING VAN TEGELVOEGEN



## HANDWERKTUIG

### Voegmes

Materiaal: staal

VE1	VE2	VE3	Cat.
1	60	-	<b>NET</b>



Afmeting	Referentie	€/Stuk
155 x 65 x 20 mm	T 387	<b>21,84</b>

### Reservelemmet voor voegreiniger T 387

Materiaal: staal

VE1	VE2	VE3	Cat.
1	30	-	<b>NET</b>



Afmeting	Referentie	€/Stuk
60 x 40 x 15 mm	T 388	<b>6,40</b>

### Voegenschapper met kern van hard metaal

Materiaal: kunststof/hard metaal

VE1	VE2	VE3	Cat.
1	-	-	<b>NET</b>



Afmeting	Referentie	€/Stuk
210 x 70 x 20 mm	T 602	<b>7,96</b>

### Reservemes voor voegreiniger T 602 3 stuks

Materiaal: hardmetal

VE1	VE2	VE3	Cat.
1	60	-	<b>NET</b>



Afmeting	Referentie	€/Blister
115 x 40 x 10 mm	T 171	<b>5,24</b>

### Voegtroffel met houten handgreep

Afmeting 250 x 15 x 60 mm

Materiaal: staal

VE1	VE2	VE3	Cat.
1	30	-	<b>NET</b>



Breedte Voegmes	Referentie	€/Stuk
6 mm	T 153	<b>3,34</b>
8 mm	T 154	<b>3,34</b>
10 mm	T 155	<b>3,34</b>

### Voegrubber 180 cm houten handgreep

Materiaal: rubber

VE1	VE2	VE3	Cat.
1	100	-	<b>NET</b>



Afmeting	Referentie	€/Stuk
180 x 14 x 65 mm	T 180	<b>2,06</b>

### "Multiglättfix" voegvuller

Materiaal: rubber

VE1	VE2	VE3	Cat.
1	1000	-	<b>NET</b>



Afmeting	Referentie	€/Stuk
103 x 84 x 9 mm	T 516	<b>4,96</b>

### Siliconenspatel

Materiaal: rubber

VE1	VE2	VE3	Cat.
1	100	-	<b>NET</b>



Afmeting	Referentie	€/Stuk
85 x 42 x 9 mm	T 167	<b>3,22</b>

### "Fugenboy" rond 5 - 8 cm

Materiaal: rubber

VE1	VE2	VE3	Cat.
1	60	-	<b>NET</b>



Afmeting	Referentie	€/Stuk
160 x 60 x 25 mm	T 370	<b>21,84</b>

### "Fugenboy" hoekig 11 - 14 - 17 mm

Materiaal: rubber

VE1	VE2	VE3	Cat.
1	60	-	<b>NET</b>



Afmeting	Referentie	€/Stuk
160 x 60 x 25 mm	T 371	<b>21,84</b>

## HANDWERKTUIG



## VERWERKING VAN TEGELVOEGEN

### "Fugen-Ass" standaard 4-delig

Materiaal: rubber

VE1	VE2	VE3	Cat.
1	60	-	<b>NET</b>



Afmeting	Referentie	€/Stuk
160 x 60 x 25 mm	T 386	<b>23,52</b>

### "Fugenfux" multitoel 2 in 1 voor radii van 13-20 mm

Materiaal: rubber

VE1	VE2	VE3	Cat.
1	1000	-	<b>NET</b>



Afmeting	Referentie	€/Stuk
315 x 90 x 80 mm	T 270	<b>14,44</b>

### "Fugenboy" professionele koffer

6 x siliconen voeggereedschap, 50 ml egalisatiemiddel; 50 ml siliconenverwijderaar

VE1	VE2	VE3	Cat.
1	30	-	<b>NET</b>



Afmeting	Referentie	€/Stuk
230 x 170 x 50 mm	T 372	<b>68,92</b>

### "Fugenboy" egalisatiemiddel 50 ml

Reinigingsmiddel

VE1	VE2	VE3	Cat.
1	30	-	<b>NET</b>



Afmeting	Referentie	€/Stuk
100 x 40 x 20 mm	T 373	<b>18,22</b>

## HANDWERKTUIG



## OSHO

### Kniebeschermers,

**professioneel, geel;** gecertificeerd conform DIN 14404  
Materiaal: rubber, met 2-bands overknee-bevestiging

VE1	VE2	VE3	Cat.
1	12	-	<b>NET</b>



Afmeting	Referentie	€/Stuk
280 x 180 x 120 mm	T 610	<b>46,24</b>



### Gehoorscherming SNR 24 dB in hoogte verstelbaar

Materiaal: kunststof rood/zwart

VE1	VE2	VE3	Cat.
1	10	-	<b>NET</b>

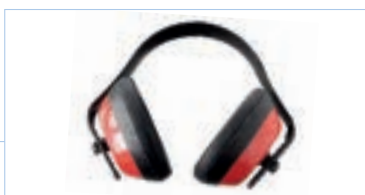

Referentie	€/Stuk
T 803	<b>22,50</b>

### Oordoppen met lichte beugel

**SNR 24 dB; flexibele beugel**

Materiaal: kunststof zwart

VE1	VE2	VE3	Cat.
1	10	-	<b>NET</b>



Referentie	€/Stuk
T 802	<b>16,68</b>

### Veiligheidsbril helder; met UV-beschermingsfilter

Materiaal: kunststof, zwart-blauw

VE1	VE2	VE3	Cat.
1	24	-	<b>NET</b>



Referentie	€/Stuk
T 804	<b>23,62</b>

### Oordopjes voor gehoorscherming geel

Materiaal: schuimstof

VE1	VE2	VE3	Cat.
1	250	-	<b>NET</b>



Referentie	€/Stuk
T 801	<b>0,94</b>



## MONTAGE HULPMIDDELEN

## HANDWERKTUIG

### MULTIFLOOR LS – lamellendeuvels

Nylon pluggen voor  
MULTIFLOOR-profielen;  
Afmeting: 6 x 42 mm  
Aanbevolen per meter:  
5 stuks; voor boren, Ø 6 mm  
Materiaal: PVC



VE1	VE2	VE3	Cat. NET
1	10	-	
Inhoud (stuks)		Referentie	€/Box €/Zak
20 stuks		LS 42/20	3,98
250 stuks		LS 42/250	67,24
500 stuks		LS 42/500	125,48

### DHZ-set Vloeropper-vlakprofielen

Schroeven/pluggen voor  
Vloeropper-vlakprofielen;  
Afmeting: 3,0 x 25 mm  
voor boren Ø 4 mm  
Materiaal: PVC



VE1	VE2	VE3	Cat. NET
1	-	-	
Inhoud (stuks)	Kleur	Referentie	€/Zak
20 stuks, zak	voor zwart mat	TORX-S/20	2,24
20 stuks, zak	voor zilver	TORX/20	2,24
20 stuks, zak	voor titanium	TORX-T/20	2,24
20 stuks, zak	voor Roestvrij staal	TORX-E/20	2,24

### SPEED-FLEX montagelijm

Zeer sterke polymeerlijm 310 ml  
Speed-Flex montagelijm met zeer  
hoge aanvangshechting, vervangt  
conventionele bevestigingen zoals  
schroeven, pluggen en klinknagels.  
Het verlijmen van metalen, vele kunst-  
stoffen, keramiek, hout, glas en steen  
zelfs op verticale oppervlakken binnen  
en buiten is mogelijk.  
Materiaal: MS-Polymeer grijs



VE1	VE2	VE3	Cat. NET
1	12	-	
Verpakking	Referentie	€/Stuk	
310 ml patroon	PMK 38	22,30	

### CLASSIC FLEX 310 ml – Afdichtmiddel

Afdichtmiddel voor de verbinding  
van de DURABASE ET-S afdichtings-  
systeemcomponenten (ETA-  
toegelaten)



Materiaal: MS-Polymeer wit

VE1	VE2	VE3	Cat. NET
1	12	-	
Verpakking	Referentie	€/Stuk	
310 ml patroon	FLEX 310 M/1	21,68	

**Bedenk: Onze producten zijn volgens de hoogste kwaliteitsnormen ontwikkeld. De duurzaamheid en betrouwbaarheid van deze producten is gegarandeerd bij correct gebruik en onderhoud. U zou de volgende informatie over de producten in acht moeten nemen. Om het optreden van schade te vermijden. Zoals gebruikelijk zijn gedetailleerde onderhoudsinstructies voor verwerkers te vinden op de desbetreffende productgegevensbladen op [www.dural.com](http://www.dural.com)**

### Aluminium

Aluminium heeft een middelgrote mate van mechanische sterkte. Is gevoelig voor alkalische materialen, bijv. vers cement kan lelijke vlekken veroorzaken (oxidatievlekken). Mortel en voegspecie moeten altijd onmiddellijk met veel water van alle zichtbare oppervlakken worden verwijderd. Wanneer oxidatieplekken eenmaal zijn ontstaan, is het praktisch onmogelijk om ze te verwijderen. Hoge luchtvochtigheid tijdens de voegdroogfase kan dit effect versterken.



### Geanodiseerd aluminium

Anodisatie is een speciale afwerking die de uitstraling van aluminium profielen verbetert. Afwerkingen zijn verkrijgbaar in zilver, goud, champagne, titanium of bronsinten. Het geanodiseerde oppervlak is gevoelig voor krassen en kan vager worden, met name door het effect van alkalische bouwproducten. Contact met vers cement kan oppervlaktecorrosie veroorzaken. Mortel en voegspecie moeten altijd onmiddellijk met veel water van alle zichtbare oppervlakken worden verwijderd. Wanneer oxidatieplekken eenmaal zijn ontstaan, is het praktisch onmogelijk om ze te verwijderen. Gebruik alleen schoonmaakmiddelen met een neutrale pH die niet schuren. Zorg voor een goede ventilatie van de ruimte, met name in combinatie met hoogglans geanodiseerde profielen, om een snelle uitharding van de voegen te bereiken. Dit vermindert ook de alkalische potentieel van het cement (verlaagt de pH), waardoor mogelijke schade aan het geanodiseerde oppervlak wordt voorkomen..



### Gepoedercoat aluminium

Dit brengt het poedercoaten van aluminium met zich mee, gebruikelijk een speciaal proces. Dit is harder en sterker dan andere afwerkingen. Het is resistent tegen UV-licht alsook tegen chemicaliën en verwerking. Zichtbare oppervlakken kunnen vatbaar zijn voor krassen. Gebruik alleen schoonmaakmiddelen die niet schuren.



### Messing

Messing is mechanisch zeer stevig. Het is resistent tegen de meeste chemicaliën die waarschijnlijk in contact komen met betegelde vloeren. Messing oxideert (vormt een patina) echter aan de lucht. Bij het gebruik in vochtige ruimtes of in combinatie met corrosieve materialen kan deze oxidatie ernstiger zijn en kunnen er zelfs sporen zichtbaar zijn op de zichtbare oppervlakken. Messing profielen kunnen, indien nodig, gepolijst worden met behulp van speciale reinigingspasta en kunnen er nadien koperachtig uitzien. Gebruik voor elastische overgangen alleen siliconenlijm met neutrale binding (om corrosierisico's te voorkomen). ).



### Voor alle materialen geldt::

**Controleer altijd of de materialen bruikbaar zijn wat betreft mechanische en chemische resistentie voor de gevraagde toepassing. Bij het leggen en samenvoegen van metalen profielen, lijm en mortel materialen moeten altijd onmiddellijk worden verwijderd met behulp van een zachte spons en schoon water voor het voorkomen van corrosie van het profiel. Gebruik geen zure (bijv. Cementverwijderaar) of alkalische schoonmaakmiddelen in combinatie met metalen profielen. Reinigen met schoon water en drogen met een droge linnen doek.**



### Chroom

Chroom is mechanisch stevig, maar vermijd al het contact met cementverwijderaar om corrosie te voorkomen.



### Roestvrij staal (304)

Staal is mechanisch zeer stevig. Het is met name in hoge mate resistent tegen de meeste chemische producten of verdunde zuren en logen. Vermijd contact met zoutzuur of gereedschap van niet-gelegeerd staal. Zorg er bij het zagen of snijden van roestvrij staal voor dat de zaagbladen of snijschijven nieuw zijn en verwijder onmiddellijk alle stof en spaanders om corrosieplekken te voorkomen. Gebruik voor elastische overgangen alleen siliconenlijm met neutrale binding (om corrosierisico's te voorkomen). Voor bepaalde gevallen zijn er profielen gemaakt van 316 staal verkrijgbaar (met een hogere resistentie tegen corrosie).

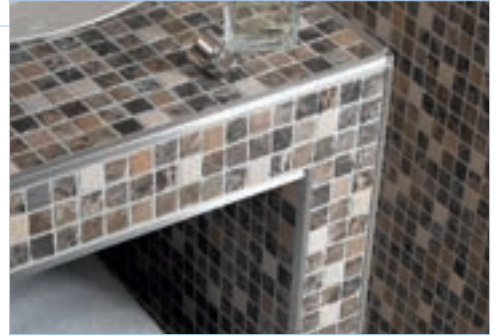

### PVC

PVC kan een zekere mate aan mechanische belasting weerstaan, maar kan randen alleen tegen lichte inwerkingen beschermen. Geleerde profielen zijn onder normale omstandigheden bestand tegen UV-straling, maar een constante blootstelling kan op bepaalde plekken leiden tot vervaging. Niet gevoelig voor verdunde zuren en logen of gechloreerd water. Resistent tegen schimmels en bacteriën.



### PVC hoogglans

Hier is het PVC gecoat met een extra Afwerking (en bedekt met folie voor de goud- en zilvermodellen). Het gebruik van oplosmiddelen of agressieve schoonmaakmiddelen kan corrosie veroorzaken. In geval van contact met tegellijm, meteen verwijderen met schoon water. De oppervlakken zijn gevoelig voor krassen en mogen alleen met een zachte doek worden gereinigd. Er wordt aanbevolen om schurende voegmaterialen te vermijden.



### N.B. het gebruik van gekleurde mortel met ultrafijne kleurpigmenten:

Het gebruik van gekleurde mortel met ultrafijne kleurpigmenten in combinatie met plastic profielen kan leiden tot blijvende verkleuring van de profielen. We raden aan om geschikte beschermingsmaatregelen te nemen als voorzorg.





Referentie	Naam	Beschrijving	Materiaal	Pagina
<b>AA</b>	TREDSAFE	Trapneusprofiel	Aluminium geanodiseerd	60, 61, 148
<b>ADAE</b>	ADAPT	Afwerkprofiel	Aluminium gecoat	158
<b>ADAE</b>	ADAPT	Afwerkprofiel	Aluminium geanodiseerd	158
<b>ADVAC</b>	ADAPT VARIO	Afwerkprofiel; zelfklevend	Aluminium gecoat	159
<b>ADVACM</b>	ADAPT VARIO	Afwerkprofiel; zelfklevend	Aluminium gecoat	159
<b>ADVAE</b>	ADAPT VARIO	Afwerkprofiel ; zelfklevend	Aluminium geanodiseerd	159
<b>AS</b>	ANTI-SLIP	Plaktape	PVC	148
<b>B</b>	CLIPPER BORDER	Wandaansluitprofiel	Aluminium geanodiseerd, Hout motief ommanteld	155
<b>BA</b>	FLOWFIX	Afvoerrooster	Roestvrij staal (V2A/304)	131
<b>BKA</b>	DURABAL BK	Balkonhoekprofiel	Aluminium	92
<b>BKAC</b>	DURABAL BK	Balkonhoekprofiel	Aluminium gecoat	92, 93
<b>BKAE</b>	DURABAL BK	Balkonhoekprofiel	Aluminium , geanodiseerd	92, 93
<b>BLAC</b>	DURABAL BL	Balkonhoekprofiel	Aluminium gecoat	89
<b>BLAE</b>	DURABAL BL	Balkonhoekprofiel	Aluminium geanodiseerd	89
<b>BLFK</b>	MATERIAAL OM TE LEGGEN	Tegelkruisje	PVC	94
<b>BLST</b>	MATERIAAL OM TE LEGGEN	Compensatieplaat	caoutchouc	94
<b>BLSTA</b>	MATERIAAL OM TE LEGGEN	Compensatieplaat voor steuntegels	caoutchouc	94
<b>BLTS</b>	MATERIAAL OM TE LEGGEN	Tegelkruisje	PVC	94
<b>BOAC</b>	DURABAL BO	Balkonhoekprofiel	Aluminium, gecoat	91
<b>BOAE</b>	DURABAL BO	Balkonhoekprofiel	Aluminium geanodiseerd	91
<b>BPE</b>	DUOFLOOR	Verhoging basisprofiel	Polyamide	153
<b>BTAC</b>	DURABAL BT 11	Balkonhoekprofiel	Aluminium gecoat	90
<b>BTAE</b>	DURABAL BT 11	Balkonhoekprofiel	Aluminium geanodiseerd	90
<b>BWAC</b>	DURABAL BW	Balkonhoekprofiel	Aluminium gecoat	90
<b>BWAE</b>	DURABAL BW	Balkonhoekprofiel	Aluminium geanodiseerd	90
<b>BWE</b>	DURABAL BW	Balkonhoekprofiel	Roestvrij staal (V2A/304)	90
<b>CAC</b>	CONSTRUCT METALL	Plintprofiel	Aluminium wit; gecoat	162, 164, 165
<b>CACM</b>	CONSTRUCT METALL	Plintprofiel	Aluminium zwart mat; gecoat	162, 164, 165
<b>CAE</b>	CONSTRUCT METALL	Plintprofiel	Aluminium geanodiseerd	163, 164, 165
<b>CAE LED</b>	CONSTRUCT LED	Vertichte plint	Aluminium geanodiseerd	84
<b>CI-H</b>	DURABASE CI-H	Ontkoppelingsmat voor verwarmingskabels	Polypropyleen, geel	111
<b>CI++</b>	DURABASE CI++	Afneembare plintstrip met kabelgoot	Aluminium geanodiseerd	110
<b>CR</b>	MATERIAAL OM TE LEGGEN	extra wandhouder	Aluminium	171
<b>CRAE</b>	CONSTRUCT Reno	Plintprofiel	Roestvrij staal (V2A/304)	167
<b>CRK</b>	MATERIAAL OM TE LEGGEN	Wiggen	PVC	171
<b>CRT</b>	MATERIAAL OM TE LEGGEN	Tegelkruisje T	PVC	171
<b>CSAC</b>	CONSTRUCT Square	Plintprofiel	Aluminium gecoat	166
<b>CSAE</b>	CONSTRUCT Square	Plintprofiel	Aluminium geanodiseerd	166
<b>DCAC</b>	DURACOVE HK	Concaaf profiel voor wand/vloer-aansluitingen	Aluminium gecoat	55
<b>DCACM</b>	DURACOVE HK	Concaaf profiel voor wand/vloer-aansluitingen	Aluminium gecoat	55
<b>DCAE</b>	DURACOVE HK	Concaaf profiel	Aluminium geanodiseerd	55
<b>DCE</b>	DURACOVE DB	Concaaf profiel voor wand/vloer-aansluitingen	Roestvrij staal (304)	55
<b>DCP</b>	DURACOVE ZK / DB	Profielen voor sanitaire ruimtes	PVC	55, 56
<b>DD 80++</b>	DURABASE DD 80++	Matten voor de drainage	Polypropyleen	117
<b>DFA</b>	DURAFLEX Metallo	Dilatatievoeg- en bewegingsvoegprofielen	Aluminium	73
<b>DFA BP</b>	DURAFLEX BP	Dilatatievoegprofiel	Aluminium	75
<b>DFA GFS</b>	DURAFLEX GFS	Dilatatievoegprofiel van puur aluminium.	Aluminium	75
<b>DFA KA</b>	DURAFLEX KA	Afdekprofielen,	Aluminium	77
<b>DFA SB</b>	DURAFLEX SB	Dilatatievoegprofiel aus Aluminium / EPDM	Aluminium	76
<b>DFA SD</b>	DURAFLEX SD	Dilatatievoegprofiel aus Aluminium / TPE	Aluminium	76
<b>DFA TL</b>	DURAFLEX TL	Dilatatievoegprofiel,	Aluminium	75
<b>DFA WD</b>	DURAFLEX WD	Dilatatievoegprofiel	Aluminium	76
<b>DFAE KA</b>	DURAFLEX KA	Afdekprofielen	Aluminium geanodiseerd	77
<b>DFAE KF</b>	DURAFLEX KF	Afdekprofielen	Aluminium geanodiseerd	78
<b>DFE</b>	DURAFLEX Metallo	Dilatatievoegprofiel	Roestvrij staal (V2A/304)	72
<b>DFM TL</b>	DURAFLEX TL	Anker	ijzer	75

Referentie	Naam	Beschrijving	Materiaal	Pagina
<b>DFP</b>	DURAFLEX PVC	Dilatatievoeg- en bewegingsvoegprofielen	PVC	70, 71
<b>DFP KF</b>	DURAFLEX KF	Afdekprofielen	PVC	74
<b>DFR</b>	DURAFLEX Z160RF	Dilatatievoegprofiel	roestvrij staal/rubber	73
<b>DGAC</b>	DURAGARD EP	Hoekbeschermingsprofiel	Aluminium gecoat	50
<b>DGACM</b>	DURAGARD EP	Hoekbeschermingsprofiel	Aluminium gecoat	50
<b>DGAE</b>	DURAGARD EP	Hoekbeschermingsprofiel	Aluminium geanodiseerd	50
<b>DGE</b>	DURAGARD EP/WP	Hoekbeschermingsprofiel	Roestvrij staal (V2A/304)	52, 53
<b>DISTAE</b>	DIAMONDSTEP	Trapneusprofiel	Aluminium geanodiseerd	57, 58
<b>DISTE</b>	DIAMONDSTEP	Trapneusprofiel	Roestvrij staal (V2A/304)	58
<b>DLA</b>	DURALIS	Listello profiel	Aluminium, hoogglans geanodiseerd	44, 45
<b>DLAC LED</b>	DURALIS LED	Listello profiel voor LED	Aluminium gecoat	80
<b>DLACM</b>	DURALIS	Listello profiel	Aluminium gecoat	44
<b>DLACM LED</b>	DURALIS	Listello profiel voor LED	Aluminium gecoat	80
<b>DLAE</b>	DURALIS	Listello profiel	Aluminium geanodiseerd	44
<b>DLAE LED</b>	DURALIS LED	Listello profiel voor LED	Aluminium geanodiseerd	80
<b>DLE</b>	DURALIS	Listello profiel	Roestvrij staal (304)	45
<b>DLK</b>	DURALIS LED	Tape		80
<b>DLP LED</b>	DURALIS LED	Afdekking	Polycarbonaat	80
<b>DPDAC</b>	DURAPLUS DIAMOND	Afsluitprofiel	Aluminium gecoat	10
<b>DPDACM</b>	DURAPLUS DIAMOND	Afsluitprofiel	Aluminium gecoat	9
<b>DPDAE</b>	DURAPLUS DIAMOND	Afsluitprofiel	Aluminium geanodiseerd	9
<b>DPM</b>	DURAPLUS	Rechthoekig afsluitprofiel	Messing	11
<b>DPSA</b>	SQUARELINE	Vierkant afsluitprofiel	Aluminium	14, 15, 16
<b>DPSAC</b>	SQUARELINE	Vierkant afsluitprofiel	Aluminium gecoat	12
<b>DPSACM</b>	SQUARELINE	Vierkant afsluitprofiel	Aluminium gecoat	12
<b>DPSACS</b>	SQUARELINE	Vierkant afsluitprofiel	Aluminium gecoat met structuur	13
<b>DPSAE</b>	SQUARELINE	Vierkant afsluitprofiel	Aluminium geanodiseerd	16
<b>DPSE</b>	SQUARELINE	Vierkant afsluitprofiel	Roestvrij staal (V2A/304)	17, 18
<b>DPSP</b>	SQUARELINE	Vierkant afsluitprofiel	PVC	19
<b>DR 80</b>	DURABASE DR 80	Drainagematten	HDPE	118
<b>DRA</b>	DURONDELL	Rond hoekprofiel	Aluminium hoogglans geanodiseerd	38, 39
<b>DRAC</b>	DURONDELL	Rond hoekprofiel	Aluminium gecoat	32, 33
<b>DRACM</b>	DURONDELL	Rond hoekprofiel	Aluminium gecoat	32
<b>DRACS</b>	DURONDELL	Rond hoekprofiel	Aluminium gecoat met structuur	34
<b>DRAE</b>	DURONDELL	Rond hoekprofiel	Aluminium geanodiseerd	35, 36, 37
<b>DRE</b>	DURONDELL	Rond hoekprofiel	Roestvrij staal (V2A/304)	40, 41, 42
<b>DRP</b>	DURONDELL	Rond hoekprofiel voor wanden en vloeren	PVC	43
<b>DSA</b>	DUROSOL	Verlengd L-vormig randprofiel	Aluminium	23, 25, 27, 30
<b>DSAC</b>	DUROSOL	Verlengd L-vormig randprofiel met fijne structuur	Aluminium gecoat	22, 23, 24, 25
<b>DSACM</b>	DUROSOL	L-forming randprofiel	Aluminium gecoat	22, 24
<b>DSAE</b>	DUROSOL	L-forming randprofiel	Aluminium geanodiseerd	26, 30
<b>DSE</b>	DUROSOL	L-forming randprofiel	Roestvrij staal (V2A/304)	29, 30
<b>DSM</b>	DUROSOL	L-forming randprofiel	Messing	28, 30, 31
<b>DSP</b>	DUROSOL	L-forming randprofiel	PVC	31
<b>DST</b>	DURASTEP Jumbo	Trapneusprofiel	ALU/PVC	68
<b>DSTAE DP</b>	DURASTEP DP	Werkbladprofiel	Aluminium geanodiseerd	51
<b>DSTOA</b>	DURASTEP Solid	Trapneusprofiel	Aluminium	66
<b>DSTOAE</b>	DURASTEP Solid	Trapneusprofiel	Aluminium geanodiseerd	66
<b>DSTOE</b>	DURASTEP Solid	Trapneusprofiel	Roestvrij staal (V2A/304)	67
<b>DSTS</b>	DURASTEP Standard	Trapneusprofiel	ALU/PVC	68
<b>DSTWP</b>	DURASTEP Wood	Trapneusprofiel / stevig houten stapoppervlak	Aluminium/hout glad	68
<b>DSTWT</b>	DURASTEP Wood	Trapneusprofiel / stevig houten stapoppervlak	Aluminium/hout glad	68
<b>DTA</b>	DURATRANS	Overgangsprofiel	Aluminium natuur	48
<b>DTA TR</b>	DURATRANS TR	Overgangsprofiel	Aluminium natuur	48
<b>DTACM</b>	DURATRANS	Overgangsprofiel	Aluminium gecoat	47, 48
<b>DTACM TR</b>	DURATRANS TR	Overgangsprofiel	Aluminium gecoat	48
<b>DTAE</b>	DURATRANS	Overgangsprofiel	Aluminium geanodiseerd	47, 48
<b>DTAE TR</b>	DURATRANS TR	Overgangsprofiel	Aluminium geanodiseerd	48
<b>DTRA</b>	DURATRANS R	Overgangsprofiel	Aluminium; Oppervlak natuur	47

Referentie	Naam	Beschrijving	Materiaal	Pagina
<b>DTRAE</b>	DURATRANS R	Overgangsprofiel	Aluminium; Oppervlak geanodiseerd	47
<b>DUFB</b>	DUOFLOOR Border	Afwerkprofiel	Aluminium geanodiseerd	153
<b>DUFB LVT</b>	DUOFLOOR LVT Border	Afwerkprofiel	Aluminium geanodiseerd	152
<b>DUFE</b>	DUOFLOOR Expansion	Overgangsprofiel	Aluminium geanodiseerd	153
<b>DUFF</b>	DUOFLOOR Finish	Hoogtecompensatieprofiel	Aluminium geanodiseerd	153
<b>DUFF LVT</b>	DUOFLOOR LVT Finish	Hoogtecompensatieprofiel	Aluminium geanodiseerd	152
<b>DWB</b>	DURAWAY	Installatieklaar deurmat- en framesysteem	Aluminium/Borstel	137
<b>DWBC</b>	DURAWAY	Installatieklaar deurmat- en framesysteem	Aluminium/Borstel/Rubber	137
<b>DWBR</b>	DURAWAY	Installatieklaar deurmat- en framesysteem	Aluminium/Borstel/Ribben	137
<b>DWC</b>	DURAWAY	Installatieklaar deurmat- en framesysteem	Aluminium/rubber	137
<b>DWD-E</b>	DW-DRAIN	Afvoerkanaal incl. rooster	Roestvrij staal (304)	94
<b>DWD-VZ</b>	DW-DRAIN	Afvoerkanaal incl. rooster	gegalvaniseerd staal	94
<b>DWR</b>	DURAWAY	Kant-en-klare matten	Aluminium/Ribben	135, 137
<b>DWRA</b>	DURAWAY	Framesysteem	Aluminium	135, 137
<b>DWRC</b>	DURAWAY	Installatieklaar deurmat- en framesysteem	Aluminium/ribben/rubber	137
<b>DWRE</b>	DURAWAY	Framesysteem	Roestvrij staal (V2A/304)	137
<b>E</b>	CLIPPER Expansion	Overgangsprofiel	Aluminium geanodiseerd/Hout motief ommanteld	155
<b>EA</b>	ENTRY	Bevestigingsanker voor framesysteem ENTRY	Messing	138
<b>EE</b>	TREDSAFE	Trapneusprofiel	Roestvrij staal (V2A/304)	61
<b>EFAE</b>	ENTRY	Framesysteem voor deurmatten	Aluminium geanodiseerd	138
<b>EM FF / EM WS</b>	LED	Afstandsbediening / Tuimelschakelaar „Emotion“	Plastic	86
<b>ET-S</b>	DURABASE ET-S	Afdichtingsbaan	PP/PE	113
<b>ET-S D20</b>	DURABASE ET-S	Geluidsisolatiestrip	Polyethyleen	114
<b>ET-S FM</b>	DURABASE ET-S	Afdichtingsmanchet	PP/PE	113
<b>ET-S FX</b>	DURABASE ET-S	Buitenhoek	PP/PE	113
<b>ET-S FXDL</b>	DURABASE ET-S	3D-Hoek,	PP/PE	114
<b>ET-S FXDR</b>	DURABASE ET-S	3D-Hoek,	PP/PE	114
<b>ET-S FXI</b>	DURABASE ET-S	Binnenhoek	PP/PE	113
<b>ET-S FXIW</b>	DURABASE ET-S	Binnenhoek voor wandaansluiting	PP/PE	114
<b>ET-S FXW</b>	DURABASE ET-S	Buitenhoek voor vloeraansluiting	PP/PE	114
<b>ET-S KA</b>	DURABASE ET-S	Complete set voor het afdichten	PE, Polyamid/Aramid	112
<b>ET-S S10 SK</b>	DURABASE ET-S	Snijbeschermingstape zelfklevend	Polyamid/Aramid	114
<b>ET-S 120 SK</b>	DURABASE ET-S	Badkuip-afdichtingstape	PP/PE	114
<b>EV</b>	ENTRY	Hoekverbindingsstuk voor framesysteem ENTRY	ijzer verzinkt	138
<b>F</b>	CLIPPER Finish	Hoogtecompensatieprofiel	Aluminium geanodiseerd	155
<b>FB BA</b>	FLEXIBAL	Terrasdragersysteem	Plastic	99
<b>FB BAO</b>	FLEXIBAL	Railsysteem	Kunststof	101
<b>FB ECK</b>	FLEXIBAL	Clipsysteem Cliphoek	Roestvrij staal (V2A/304)	102
<b>FB KF</b>	FLEXIBAL	Balkhouder/terrasdragerkop	Kunststof	101
<b>FB KS</b>	FLEXIBAL	Terrasdragerkop	Plastic	99
<b>FB MB</b>	FLEXIBAL	Terrasdrager	Plastic	99
<b>FB PB</b>	FLEXIBAL	Compensatieplaat	Plastic	99
<b>FB PM</b>	FLEXIBAL	Verlengstuk	Plastic	99
<b>FB S</b>	FLEXIBAL	Aluminium draagbalk	Aluminium	101
<b>FB SA</b>	FLEXIBAL	Balkenopzetstuk	Plastic	101
<b>FB SCK</b>	FLEXIBAL	Clipsysteem Clip	Roestvrij staal (V2A/304)	102
<b>FB TP</b>	FLEXIBAL	Antislippad	Rubberkorrels; zwart	99
<b>FB WAC</b>	FLEXIBAL	Wandaansluitclip	Roestvrij staal (V2A/304)	102
<b>FB XCL</b>	FLEXIBAL	Lengteverbinder	Kunststof	101
<b>FB XCX</b>	FLEXIBAL	Kruisverbinder	Kunststof	101
<b>FBM 30</b>	LED	LED Bewegingsmelder Emotion	Plastic	85
<b>FGT</b>	DURABASE FGT	Wapeningsmat	Glasvezel	115
<b>Flex 310 M</b>	Flex 310 M Classic	MS-polymeerlijm		109, 114, 182
<b>FSTA</b>	FLORENTOSTEP	Trapneusprofiel	Aluminium	62

Referentie	Naam	Beschrijving	Materiaal	Pagina
<b>FSTAC LED</b>	FLORENTOSTEP-LED	Verlicht trapneusprofiel	Aluminium gecoat	82
<b>FSTACM</b>	FLORENTOSTEP	Verlicht trapneusprofiel	Aluminium gecoat	62, 63
<b>FSTACM LED</b>	FLORENTOSTEP-LED	Verlicht trapneusprofiel	Aluminium gecoat	82
<b>FSTAE</b>	FLORENTOSTEP	Trapneusprofiel	Aluminium geanodiseerd	62, 63
<b>FSTAE LED</b>	FLORENTOSTEP-LED	Verlicht trapneusprofiel	Aluminium geanodiseerd	82
<b>FSTE</b>	FLORENTOSTEP	Trapneusprofiel	Roestvrij staal (V2A/304)	63
<b>FSTP LED</b>	FLORENTOSTEP-LED	Afdekking	Polycarbonaat	82, 83, 84
<b>FWS LED</b>	LED	LED ingbouw schakelaar Emotie	Plastic	85
<b>GKGL</b>	SHOWER-GK GLAS Floor	Hellende wig- en glasdragerprofiel, links	Roestvrij staal (V2A/304)	125
<b>GKGR</b>	SHOWER-GK GLAS Floor	Hellende wig- en glasdragerprofiel, rechts	Roestvrij staal (V2A/304)	125
<b>GKGW</b>	SHOWER-GK WALL	Wandaansluitprofiel- en glasdragerprofiel	Roestvrij staal (V2A/304)	123, 124
<b>GKL</b>	SHOWER-GK	Hellende wig	Roestvrij staal (V2A/304)	126, 127
<b>GKMK 1</b>	SHOWER GK	Glasset		124
<b>GKR</b>	SHOWER-GK	Hellende wig	Roestvrij staal (V2A/304)	126, 127
<b>GKW</b>	SHOWER-GK Connect	Wandaansluitprofiel for hellende wig	Roestvrij staal (V2A/304)	130
<b>GKWL</b>	SHOWER-GK	Hellende wig	Roestvrij staal (V2A/304)	128, 129
<b>GKWR</b>	SHOWER-GK	Hellende wig	Roestvrij staal (V2A/304)	128, 129
<b>GSD</b>	CONSTRUCT Solid Core	Kernplintstrip	PVC	168
<b>HC</b>	DURAFLEX KF	Befestigingsclip	Roestvrij staal (V2A/304)	78
<b>KSD</b>	CONSTRUCT Solid Core	Kernplintstrip	PVC/HDF	168
<b>LED AK</b>	Accessoires	Kabel voor de aansluiting		87
<b>LED DVC</b>	LED-EMOTION	Directe verbinder		87
<b>LED HOME E</b>	LED Homebase	Aansluitingsset LED		85
<b>LED SET EF</b>	LED-Set Emotion F	Aansluitingsset LED		86
<b>LED SET EW</b>	LED-Set Emotion W	Aansluitingsset LED		86
<b>LED SY</b>	Accessoires	Y-Verdeelstekker		87
<b>LED T</b>	Accessoires	LED Transformator		88
<b>LED V</b>	Accessoires	6-way mini jack distribution box		86
<b>LED VBK</b>	Accessoires	Kabel voor het direct met elkaar verbinden		87
<b>LED VLK</b>	Accessoires	Kabel voor de verlenging		87
<b>LEDS</b>	LED-Stripe	LED-Strip		85, 88
<b>LPTAE</b>	LP-TRANS	Hoogtecompensatieprofiel	Aluminium geanodiseerd	158
<b>LPTE</b>	LP-TRANS	Hoogtecompensatieprofiel	Roestvrij staal (V2A/304)	158
<b>LS</b>	MULTIFLOOR LS	Treknagel	PVC	156, 181
<b>MFACM</b>	MULTIFLOOR Transition	Overgangs- en hoogtecompensatieprofiel	Aluminium gecoat	156, 157
<b>MFAE</b>	MULTIFLOOR Transition	Overgangs- en hoogtecompensatieprofiel	Aluminium geanodiseerd	156, 157
<b>MFDACM</b>	MULTIFLOOR Expansion	Overgangsprofiel	Aluminium gecoat	156
<b>MFDAE</b>	MULTIFLOOR Expansion	Overgangsprofiel	Aluminium geanodiseerd	156
<b>MR2</b>	MITRERITE	Hoeksnijder		175
<b>MRB2</b>	MITRERITE	Pakket mesbladen (10 stuks)		175
<b>MXAE</b>	MAXIFLOOR	Overgangsprofiel	Aluminium geanodiseerd	160
<b>NWS</b>	NIVOFIX	Nivelleersysteem	Polypropyleen	172
<b>PE AS</b>	FLOORBASE PE AS	Ondervloer	PE / Alu	160
<b>PMK</b>	SPEED-FLEX	MS-polymeerleim		53, 99, 166, 182
<b>PTACM</b>	PROTECT	Trapneusprofiel	Aluminium gecoat	71
<b>PTAE</b>	PROTECT	Trapneusprofiel	Aluminium geanodiseerd	71
<b>PTE</b>	PROTECT	Trapneusprofiel	Roestvrij staal (V2A/304)	71
<b>SFL</b>	SANIFLEX	Profielen voor sanitaire ruimtes	PVC	56
<b>SNB LVT</b>	SNAP LVT BORDER	Hoogwaardig afwerkingsprofiel met klikmontage	ALU/ABS	151
<b>SNE LVT</b>	SNAP LVT EXPANSION	Hoogwaardig overgangsprofiel met klikmontage	ALU/ABS	151
<b>SNF LVT</b>	SNAP LVT FINISH	Hoogwaardig aanpassingsprofiel met klikmontage	ALU/ABS	151
<b>SQLAC LED</b>	SQUARELINE-LED	Verlichte hoek- en verbindingsprofiel	Aluminium gecoat	81
<b>SQLACM LED</b>	SQUARELINE-LED	Verlichte hoek- en verbindingsprofiel	Aluminium gecoat	81

Referentie	Naam	Beschrijving	Materiaal	Pagina
<b>SQLAE LED</b>	SQUARELINE-LED	Verlichte hoek- en verbindingsprofiel	Aluminium geanodiseerd	81
<b>SQLP</b>	SQUARELINE-LED	Afdekking	Polycarbonaat	81
<b>SQSACM</b>	SQUARESTEP	Trapneusprofiel	Aluminium gecoat	64, 65
<b>SQSACM LED</b>	SQUARESTEP-LED	Antislip trapprofiel voor trappsneusverlichting	Aluminium gecoat	83
<b>SQSAE</b>	SQUARESTEP	Trapneusprofiel	Aluminium geanodiseerd	64, 65
<b>SQSAE LED</b>	SQUARESTEP-LED	Trapprofiel	Aluminium geanodiseerd	83
<b>STAE</b>	STEP	Trapneusprofiel	Aluminium geanodiseerd	69
<b>STFAE</b>	STEPFLOOR	Trapneusprofiel	Aluminium geanodiseerd	70
<b>STFGAE</b>	STEPFLOOR-G	Trapneusprofiel	Aluminium geanodiseerd	70
<b>STPR</b>	STEP	Insert	PVC gegroefde	69
<b>STR</b>	SANISTRIP	Profielen voor sanitaire ruimtes	PVC	56
<b>SW 14</b>	DURABASE SW 14	Geluidisolatiematten	Synthetische vezels	115
<b>T</b>	CLIPPER Transition	Overgangs- en hoogtecompensatieprofiel	Aluminium geanodiseerd	155
<b>T</b>	WERKTUIGEN	Werktuigen		169 - 171, 173 - 181
<b>T 50</b>	TURNFIX	Leghulpen voor teegels		172
<b>TAE</b>	TEKA Step	Trapneusprofiel	Aluminium geanodiseerd	69
<b>TAE 50</b>	TEKA Border	Invoeg Afwerkprofiel	Aluminium geanodiseerd	69
<b>TCA</b>	T-COVE	Aansluitprofiel	Aluminium	50
<b>TCAC</b>	T-COVE	Aansluitprofiel	Aluminium gecoat	50
<b>TCAE</b>	T-COVE	Aansluitprofiel	Aluminium geanodiseerd	50
<b>TD</b>	TI-DRAIN	Afvoerputje		131
<b>TFA</b>	T-FLOOR	Afdekprofiel	Aluminium	46
<b>TFACM</b>	T-FLOOR	Afdekprofiel	Aluminium gecoat	46
<b>TFAE</b>	T-FLOOR	Afdekprofiel	Aluminium geanodiseerd	46
<b>TFE</b>	T-FLOOR	Afdekprofiel	Roestvrij staal (V2A/304)	46
<b>TFM</b>	T-FLOOR	Afdekprofiel	Messing	46
<b>TMN</b>	TACNOP	Noppenmat	Polyurethaan	145
<b>TNAGM</b>	TACNOP F	Noppensjabloon	Aluminium	141
<b>TNE</b>	TACNOP	Enkele nop	Roestvrij staal (V2A/304 + V4A/316)	143
<b>TNEE</b>	TACNOP	Enkele nop	Roestvrij staal (V2A/304 + V4A/316)	143
<b>TNEEM</b>	TACNOP F	Noppensjabloon	Roestvrij staal (V2A/304)	141
<b>TNEG</b>	TACNOP	Enkele nop	Roestvrij staal (V2A/304 + V4A/316)	143
<b>TNEGM</b>	TACNOP F	Noppensjabloon	Roestvrij staal (304)	141, 144
<b>TNPEL</b>	TACNOP L	Lamellenoppen	Roestvrij staal (V2A/304)	140
<b>TNPG</b>	TACNOP	Enkele nop	Polyurethaan	144
<b>TNPL</b>	TACNOP L	Lamellenoppen	Roestvrij staal (V2A/304)	140
<b>TNPM</b>	TACNOP F	Noppensjabloon	TPU	141, 144
<b>TNS</b>	TACNOP BSL	Sjabloon	gegalvaniseerd staal / Kunststof	140, 144
<b>TORX</b>	SB-SET	Schroeven/pluggen	PVC	71, 160, 182
<b>TR</b>	CLIPFIX	Tegelmagneten		175
<b>TRB</b>	TRIFLOOR BORDER	Afwerkprofiel	Aluminium geanodiseerd	154
<b>TRE</b>	TRIFLOOR Expansion	Overgangsprofiel	Aluminium geanodiseerd	154
<b>TRE</b>	TACRIP EM	Ribbelsjabloon	Roestvrij staal (V2A/304 + V4A/316)	146
<b>TREE</b>	TACRIP EE	Enkele rib	Roestvrij staal (V2A/304 + V4A/316)	146
<b>TRF</b>	TRIFLOOR Finish	Hoogtecompensatieprofiel	Aluminium geanodiseerd	154
<b>TRPG</b>	TACRIP PM	Enkele rib	Polyurethaan	147
<b>TRPM</b>	TACRIP F	Ribbelsjabloon	Techno-Polymer	147
<b>TRS</b>	TACRIP	Ribsjabloon	Lexan	147
<b>TRT</b>	TRIFLOOR Transition	Hoogtecompensatieprofiel	Aluminium geanodiseerd	154
<b>TS DNG</b>	TI-SHELF DNG	Hoekplanchet om achteraf in te bouwen	Roestvrij staal (V2A/304) geborsteld	134
<b>TS DRG</b>	TI-SHELF DRG	Hoekplanchet	Roestvrij staal (V2A/304) geborsteld	134
<b>TSAC LM</b>	TI-SHELF LINE	Hoekplank	Aluminium, gecoat fijne structuur	132
<b>TSAC PM</b>	TI-SHELF PENTA	Hoekplank	Aluminium, gecoat fijne structuur	133
<b>TSE LM</b>	TI-SHELF LINE	Hoekplank	Roestvrij staal (304) geborsteld (240 K), natuur	132
<b>TSE PM</b>	TI-SHELF PENTA	Hoekplank	Roestvrij staal (304) geborsteld (240 K), natuur	133
<b>TSI</b>	DIAMOND TRED	Insert	PVC anti-slip	59
<b>TSK</b>	TURNFIX	Schroefdoppen		172
<b>TSR</b>	TILESITTER	Knieroller		175

Referentie	Naam	Beschrijving	Materiaal	Pagina
<b>TSS</b>	TURNFIX	Schroefpennen		172
<b>TT</b>	STEP MARK	Stootbord-markeringen		148
<b>TTB</b>	TACNOP BS	Markeringssjabloon	PET	140
<b>TTE</b>	TACMAT N	Tactiele waarschuwingsmat	Roestvrij staal (304)	141
<b>TTK</b>	TACNOP KS	Sjabloon	PET	140
<b>TTLE</b>	TACRIP	Vloerwaarschuwingsooppervlakken	Roestvrij staal (V2A/304)	141
<b>TTLT</b>	TACRIP	Vloerwaarschuwingsooppervlakken	Roestvrij staal (V2A/304)	141
<b>TTP</b>	TACMAT N	Tactiele waarschuwingsmat	caoutchouc	141
<b>TTR A</b>	TACNOP	Vloerwaarschuwingsooppervlakken	Aluminium natuur glad	140
<b>TTR E</b>	TACNOP	Vloerwaarschuwingsooppervlakken	Aluminium roestvrij staal (V2A/304) gegroefd	140
<b>TTRT E</b>	TACNOP	Vloerwaarschuwingsooppervlakken	roestvrij staal (V2A/304 + V4A/316) gegroefd	140
<b>TTRT Z</b>	TACNOP	Vloerwaarschuwingsooppervlakken	Staal verzinkt	140
<b>TZM</b>	TERRAZZO	Decoratieve tegelverdelingsprofielen	Messing	46
<b>UDP</b>	U-DRAIN pro	Afvoerkanaalsysteem	Aluminium geanodiseerd / PVC	96, 97
<b>UFAE</b>	UNIFLOOR Standard	Overgangsprofiel	Aluminium geanodiseerd	159
<b>UFE</b>	UNIFLOOR Standard	Overgangsprofiel	Roestvrij staal (V2A/304)	159
<b>UFM</b>	UNIFLOOR Standard	Overgangsprofiel	Messing hoog glans	159
<b>U-PVC COLLA</b>	MATERIAAL OM TE LEGGEN	U-PVC lijm		96, 97
<b>VLMB</b>	myVARIO-LINE	Doucheafvoerkanaalsysteem	Roestvrij staal (V2A/304)	119
<b>VLMD</b>	myVARIO-LINE	Afwateringsgoten Doubleface	Roestvrij staal (V2A/304) geborsteld	120
<b>VLMDC</b>	myVARIO-LINE	Afwateringsgoten Doubleface	Roestvrij staal (V2A/304) gecoat	120
<b>VLML</b>	myVARIO-LINE	Afwateringsgoten Linie	Roestvrij staal (V2A/304) geborsteld	121
<b>VLMLC</b>	myVARIO-LINE	Afwateringsgoten Linie	Roestvrij staal (V2A/304) gecoat	121
<b>VLMP</b>	myVARIO-LINE	Afwateringsgoten Penta	Roestvrij staal (V2A/304) geborsteld	120
<b>VLMP C</b>	myVARIO-LINE	Afwateringsgoten Penta	Roestvrij staal (V2A/304) gecoat	120
<b>VLPAS</b>	myVARIO-LINE	Afvoer verticaal	PVC	121
<b>VLPHC</b>	myVARIO-LINE	High-Performance Afvoerset	PVC	121
<b>WP</b>	DURABASE WP	Matten voor de afdichting	Polypropyleen	107, 109
<b>WP++</b>	DURABASE WP++	Matten voor de afdichting	PP/PE	116
<b>WPA</b>	DURAGARD WP	Hoekbeschermingsprofiel	Aluminium	53
<b>WPFB</b>	DURABASE WP	Afdichtingstape	TPE/stof achterzijde polyester	109
<b>WPFM</b>	DURABASE FLEX	Pijpmof	PP/TPE	109
<b>WPFX</b>	DURABASE FLEX	Buitenhoek	PP/TPE	109
<b>WPFXI</b>	DURABASE FLEX	Binnenhoek	PP/TPE	109
<b>WPP</b>	DURAGARD WP	Hoekbeschermingsprofiel	PVC	53
<b>WS</b>	DURABASE WS	Zelfklevend afdichtingsysteem	PE	105
<b>WS SK</b>	DURABASE WS	Zelfklevende starterset	PE	105
<b>WSE</b>	DURABASE WS	Hoekafdichtingstape	PE	105
<b>WSKL</b>	DURABASE WS	Driedimensionale afdichtingshoek, links	PE	106
<b>WSKR</b>	DURABASE WS	Driedimensionale afdichtingshoek, rechts	PE	106
<b>WSPS</b>	DURABASE WS	Spray Primer		105
<b>WSS</b>	DURABASE WS	Basisafdichtingstape	PE	105
<b>WSTS</b>	DURABASE WS	Afdichtingsmanschetten-Set	PE	106
<b>WSVS</b>	DURABASE WS	Zelfklevend afwerkingstape	Vlies	105
<b>WSW</b>	DURABASE WS	Wand afdichtingsband	PE	106
<b>WSWM</b>	DURABASE WS	Buismanschette	PU	106
<b>WSX</b>	DURABASE WS	Buitenhoek	PE	106
<b>WSXF</b>	DURABASE WS	Flexibele afdichthoek	PE	106
<b>WSXI</b>	DURABASE WS	Binnenhoek	PE	106
<b>XFL</b>	XFLAT-LINE	Ultradun doucheafvoerkanaal	Roestvrij staal (304)	122
<b>ZFC</b>	Z-FLEX CURVER I + II	Buigmachine voor Z-Flex-profielen		169, 175

## TEGELPROFIELEN **ALUMINIUM GEANODISEERD**



Alu geanodiseerd zilverkleurig



Alu geanodiseerd zilverkleurig hoogglans



Alu geanodiseerd zilverkleurig  
hoogglans geborsteld



Alu geanodiseerd goudkleurig



Alu geanodiseerd goudkleurig hoogglans

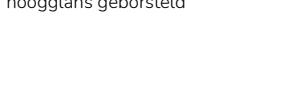

Alu geanodiseerd titanium kleurig



Alu geanodiseerd titanium kleurig  
hoogglans



Alu geanodiseerd titanium kleurig  
hoogglans geborsteld

## TEGELPROFIELEN / WANDPLANKSYSTEMEN / BALKONHOEKPROFIELEN **ALUMINIUM GECOAT**



RAL 0808005 zand

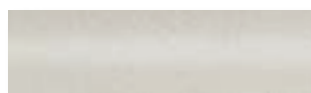

RAL 0808005 zand fijne structuur



RAL 0006500 betongrijs



RAL 0006500 betongrijs fijne structuur



RAL 9011 matzwart



RAL 9011 matzwart fijne structuur



RAL 7016 antraciet



RAL 7036 platina grijs

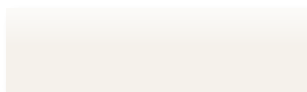

RAL 9003 wit mat



wit glanzend (30)

## TEGELPROFIELEN **ALUMINIUM GECOAT MET STRUCTUUR**



Salt'n'Pepper wit



Salt'n'Pepper antraciet



Salt'n'Pepper zwartbruin

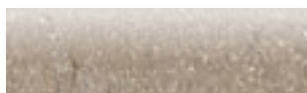

structuur beige



structuur bruin



structuur antraciet

## TEGELPROFIELEN / WANDPLANKSYSTEMEN / BALKONHOEKPROFIELEN **ROESTVRIJ STAAL**



Roestvrij staal natuur



Roestvrij staal hoogglans



Roestvrij staal geborsteld

## TEGELPROFIELEN / WANDPLANKSYSTEMEN / BALKONHOEKPROFIELEN **MESSING**



Messing natuur



Messing hoogglans



Messing chroom

## TEGELPROFIELEN **PVC UNI**



wit (30)



beige (32)



zwart (33)



grijs (38)



zilver grijs (51)

# PRIJSLIJST 2024

# DURAL

## LEEFRUIMTES MET WOONKAMER - KEUKEN - BADKAMER - KANTOOR - COMMERCIEEL - TERRAS - BALKON - TUIN EEN PROFIEL



Dural GmbH  
Südring 11  
D-56412 Ruppach-Goldhausen  
Tel. +49[0]2602/9261-0  
Fax +49[0]2602/9261-50  
info@dural.com  
www.dural.com



Management  
System  
ISO 9001:2015

www.tuv.com  
ID 9000030791

03/24 Art.-Nr.: 46000000-NL  
De afgebeelde kleuren zijn afhankelijk van het afdrukproces en kunnen enigszins afwijken van de kleuren die worden weergegeven. We behouden ons het recht voor om technische verbeteringen en wijzigingen in het ontwerp aan te brengen. Wij aanvaarden geen aansprakelijkheid voor drukfouten. Deze prijzen zijn niet meer geldig wanneer de nieuwe prijslijst uitgebracht wordt.



Papier aus verantwortungsvollen Quellen  
FSC® C108224

### CARBON NEUTRAL PRINTING ON FSC®-CERTIFIED PAPER

We are well aware of the environmental impact of producing this brochure. As a small but self-evident contribution to climate protection, this product has been carbon neutrally printed on FSC®-certified paper from sustainable forestry. In cooperation with our print provider we have evaluated the caused CO<sub>2</sub> emissions to be compensated by investing into climate protection projects in Germany and abroad.

 klimaneutrales Druckerzeugnis | durch CO<sub>2</sub>-Ausgleich | www.natureOffice.com/DE-706-2BCZA4Q



4 018448 169919